

Productmap

Klik op een product voor meer informatie.

Schaaktafel 4 persoons

- GT.CH.4 Schaaktafel Naturel Beton 4 persoons
- GT.CH.AB4 Schaaktafel Antraciet-Beton 4 persoons

Rechthoekig standaard

- PS.ST Picknickset Standaard
- PS.ST.AB Picknickset Standaard Antraciet-Beton
- PS.ST.A Picknickset Standaard Antraciet

Rechthoekig

- PP.BL Pingongtafel Blauw
- PP.GR Pingongtafel Groen
- PP.A Pingongtafel Antraciet
- PP.NT Pingongtafel Naturel Beton
- PP.AB Pingongtafel Antraciet-Beton

Voetvolleybaltafel

- VV.GR Voetvolleybaltafel Groen
- VV.BL Voetvolleybaltafel Blauw
- VV.A Voetvolleybaltafel Antraciet
- VV.NT Voetvolleybaltafel Naturel Beton
- VV.AB Voetvolleybaltafel Antraciet-Beton

Betonbank standaard

- BB.ST Betonbank Standaard
- BB.ST.A Betonbank Standaard Antraciet
- BB.ST.AB Betonbank Standaard Antraciet-Beton

Multi-Spellentafel (1-3-2) Standaard

- PS.ST.GT.132 Multi-Spellentafel (1-3-2) Standaard
- PS.STAB.GT.132 Multi-Spellentafel (1-3-2) Standaard Antraciet-Beton

Multi-Spellentafel (1-3-2) DeLuxe

- PS.DL.GT.132 Multi-Spellentafel (1-3-2) DeLuxe
- PS.DLAB.GT.132 Multi-Spellentafel (1-3-2) DeLuxe Antraciet-Beton

Schaakbanken

- BB.CH Schaakbank Naturel Beton
- BB.CH.AB Schaakbank Antraciet-Beton

Schaaktafel 2 persoons

- GT.CH.2 Schaaktafel Naturel Beton 2 persoons
- GT.CH.AB2 Schaaktafel Antraciet-Beton 2 persoons

Damtafel 4 persoons

- GT.CK.4 Damtafel Naturel Beton 4 persoons
- GT.CK.AB4 Damtafel Antraciet-Beton 4 persoons

Betonbank DeLuxe

- BB.DL Betonbank DeLuxe
- BB.DL.A Betonbank DeLuxe Antraciet
- BB.DL.AB Bank DeLuxe Antraciet-Beton

Onderplaten

- OP.PP Onderplaat voor pingpongtafel
- OP.PP.AB Onderplaat Pingpongtafel Antraciet-Beton

Pingpongtafel

- B.DS.SP Startpakket Batjes & Balletjes
- B.S1 Tafeltennis batjes, set van 4
- B.DS10 Tafeltennis batjes, 10 sets
- B.S1.pastel Tafeltennis batjes Pastel, set van 4
- B.Z6 Pingpongballetjes, 6 stuks
- B.DS100 Pingpongballetjes, 100 stuks

Verf (1 Liter)

- HB.Paint-6009 1 Liter Groene verf
- HB.Paint-5005 1 Liter Blauwe verf
- HB.Paint-7016 1 Liter Antraciet verf
- HB.Paint-white 1 Liter Witte verf

Normaal

- OP.PS Onderplaat Picknickset
- OP.PS.AB Onderplaat Picknickset Antraciet-Beton

Statafel

- HB.ST Statafel Naturel Beton
- HB.ST.A Statafel Antraciet
- HB.ST.AB Statafel Antraciet-Beton

Reparatieset Pingpongtafels

- HB.Repair.PP.GR Reparatieset pingpongtafel Groen

- HB.Repair.PP.BLReparatieset pingongtafel Blauw
- HB.Repair.PP.A Reparatieset pingongtafel Antraciet
- HB.Repair.AB Reparatieset Antraciet-Beton

Tafelvoetbaltafel

- HB.FB.A Betonnen Tafelvoetbaltafel

Ovaal Standaard

- PS.ST.OV Picknickset Standaard Ovaal
- PS.STAB.OV Picknickset Standaard Ovaal Antraciet-Beton
- PS.STA.OV Picknickset Standaard Antraciet Ovaal

Afgerond

- PP.AR.GR Pingongtafel Afgerond Groen
- PP.AR.BL Pingongtafel Afgerond Blauw
- PP.AR.A Pingongtafel Afgerond Antraciet
- PP.AR.AB Pingongtafel Afgerond Antraciet-Beton
- PP.AR.NT Pingongtafel Afgerond Naturel Beton

Multi-Spellentafel (1-3-4) Standaard

- PS.ST.GT.134 Multi-Spellentafel (1-3-4) Standaard
- PS.STAB.GT.134Multi-Spellentafel (1-3-4) Standaard Antraciet beton

Multi-Spellentafel (1-3-4) DeLuxe

- PS.DL.GT.134 Multi-Spellentafel (1-3-4) DeLuxe
- PS.DLAB.GT.134Multi-Spellentafel (1-3-4) DeLuxe Antraciet-Beton

Dambanken

- BB.CK Dambank Naturel Beton
- BB.CK.AB Dambank Antraciet-Beton

Multi-Spellentafel (1-1-1) Standaard

- PS.ST.GT.111 Multi-Spellentafel (1-1-1) Standaard
- PS.STAB.GT.111Multi-Spellentafel (1-1-1) Standaard Antraciet-Beton

Multi-Spellentafel (1-1-1) DeLuxe

- PS.DL.GT.111 Multi-Spellentafel (1-1-1) DeLuxe
- PS.DLAB.GT.111Multi-Spellentafel (1-1-1) DeLuxe Antraciet-Beton

Damtafel 2 personen

- GT.CK.2 Damtafel Naturel Beton 2 personen
- GT.CK.AB2 Damtafel Antraciet-Beton 2 personen

Ludo-tafel 4 persoons

- GT.LD.4 Ludo-tafel Naturel Beton
- GT.LD.AB4 Ludo-tafel Antraciet-Beton

Parkbank met onderplaat

- BB.PB.OP Parkbank met Onderplaat
- BB.PBAB.OP Parkbank met Onderplaat Antraciet-Beton
- BB.PB.OP.SET4 Set van 4 Parkbanken met Onderplaat
- BB.PBAB.OP.SET4 Set van 4 Parkbanken met Onderplaat, Antraciet-Beton

Ondervoetjes

- OV.PP.SET Set Ondervoet beton voor diverse tafels
- OVAB.PP.SET Set Ondervoet Antraciet-Beton voor diverse tafels

Voetbaltafel

- HB.FB.6White Tafelvoetballetjes, 6 stuks
- HB.FB.25White Tafelvoetballetjes, 25 stuks
- HB.FB.DOLL Voetbalpop per stuk
- HB.FBP.Set Poppenset
- HB.FBSC.set Voetbalpoppenset met Scorebord
- HB.FB.eye Oogbeschermer
- HB.FB.Eye.set8 Oogbeschermers, set van 8
- HB.FB.bumper Rubberen bumper
- HB.FB.Bumperset Rubberen bumpers, set van 16
- HB.FB.Handle Handvat
- HB.FB.Handleset Handvat, set van 8
- HB.FB.Rod Voetbalstang
- HB.FB.Rodset Complete stangenset, 8 stuks
- FB.S30 set13 Schroef + moer voor poppen 30 mm (13)
- FB.S35 set8 Boutjes + Moertjes oogbeschermers 35 mm, 8 stuks

Onderplaten

- OP.BB Onderplaat Betonbank
- OP.BB.AB Onderplaat Bank Antraciet-Beton

Reparatieset Pingpongtafels

- HB.Repair.PP.GR Reparatieset pingpongtafel Groen
- HB.Repair.PP.BL Reparatieset pingpongtafel Blauw
- HB.Repair.PP.A Reparatieset pingpongtafel Antraciet
- HB.Repair.AB Reparatieset Antraciet-Beton

1 Liter verf

- HB.Paint-6009 1 Liter Groene verf
- HB.Paint-5005 1 Liter Blauwe verf
- HB.Paint-7016 1 Liter Antraciet verf
- HB.Paint-white 1 Liter Witte verf

Accessoires

- HB.FB.6White Tafelvoetballetjes, 6 stuks
- HB.FB.25White Tafelvoetballetjes, 25 stuks
- HB.FB.DOLL Voetbalpop per stuk
- HB.FBP.Set Poppenset
- HB.FBSC.set Voetbalpoppenset met Scorebord
- HB.FB.Handle Handvat
- HB.FB.Handleset Handvat, set van 8
- HB.FB.bumper Rubberen bumper
- HB.FB.Bumperset Rubberen bumpers, set van 16
- HB.FB.eye Oogbeschermer
- HB.FB.Eye.set8 Oogbeschermers, set van 8
- HB.FB.Rod Voetbalstang
- HB.FB.Rodset Complete stangenset, 8 stuks
- FB.S30 set13 Schroef + moer voor poppen 30 mm (13)
- FB.S35 set8 Boutjes + Moertjes oogbeschermers 35 mm, 8 stuks

Rolstoeltoegankelijk Standaard

- PS.ST.RT Picknickset Standaard Rolstoeltoegankelijk
- PS.STAB.RT Picknickset Standaard Antraciet-Beton Rolstoeltoegankelijk
- PS.STA.RT Picknickset Standaard Antraciet Rolstoeltoegankelijk

Rond

- PP.R.GR Pingongtafel Rond Groen
- PP.R.BL Pingongtafel Rond Blauw
- PP.R.A Pingongtafel Rond Antraciet
- PP.R.AB Pingongtafel Rond Antraciet-Beton
- PP.R.NT Pingongtafel Rond Naturel Beton

Backgammonbanken

- BB.BG Backgammon-bank Naturel Beton
- BB.BG.AB Backgammonbank Antraciet beton

Backgammontafel 2 personen

- GT.BG.2 Backgammon Naturel beton 2 personen
- GT.BG.AB2 Backgammon Antraciet-beton 2 personen

Backgammontafel 4 persoons

- GT.BG.4 Backgammon Naturel beton 4 persoons
- GT.BG.AB4 Backgammon tafel Antraciet-beton 4 persoons

Rechthoekig DeLuxe

- PS.DL Picknickset DeLuxe
- PS.DL.A Picknickset DeLuxe Antraciet
- PS.DL.AB Picknickset DeLuxe Antraciet-Beton

Laag

- PP.AR.LOW.BL Pingpongtafel Laag Afgerond Blauw
- PP.AR.LOW.GR Pingpongtafel Laag Afgerond Groen
- PP.AR.LOW.A Pingpongtafel Laag Afgerond Antraciet

Speltafel

- GT.CH.Pieces Schaakstukken
- GT.CK.Pieces Damstenen
- GT.LD.Pieces Pionnenset met dobbelsteen
- GT.BG.Pieces Backgammon stenen en dobbelstenen

Betonbank Standaard Ovaal

- BB.ST.OV Betonbank Standaard Ovaal
- BB.STAB.OV Betonbank Standaard Ovaal Antraciet-Beton
- BB.STA.OV Betonbank Ovaal Standaard Antraciet

Ovaal DeLuxe

- PS.DL.OV Picknickset DeLuxe Ovaal
- PS.DLA.OV Picknickset DeLuxe Ovaal Antraciet
- PS.DLAB.OV Picknickset DeLuxe Ovaal Antraciet-Beton

Onderplaten

- OP.PP Onderplaat voor pingpongtafel
- OP.PP.AB Onderplaat Pingpongtafel Antraciet-Beton

Betonbank DeLuxe Ovaal

- BB.DL.OV Betonbank DeLuxe Ovaal
- BB.DLA.OV Betonbank DeLuxe Ovaal Antraciet
- BB.DLAB.OV Bank DeLuxe Antraciet-Beton Ovaal

Rolstoeltoegankelijk DeLuxe

- PS.DL.RT Picknickset DeLuxe Rolstoeltoegankelijk
- PS.DLA.RT Picknickset DeLuxe Antraciet Rolstoeltoegankelijk

- PS.DLAB.RT Picknickset DeLuxe Antraciet-Beton Rolstoeltoegankelijk

Ondervoetjes

- OV.PP.SET Set Ondervoet beton voor diverse tafels
- OVAB.PP.SET Set Ondervoet Antraciet-Beton voor diverse tafels

Picknicksets

- PS.Plank Rechte bamboe plank
- PS.Plank.OV Set ovale bamboe planken

Parkbank Duo

- BB.PB.DUO Parkbank Duo in Naturel Beton
- BB.PBAB.DUO Parkbank Duo Antraciet-Beton
- BB.PB.DUO.SET Parkbank Duo set van 4 stuks
- BB.PBAB.DUO.SET Parkbank Duo in Antraciet-Beton set van 4 stuks

Large (246cm) Standaard

- PS.ST.246 Picknickset Standaard 246cm
- PS.STA.246 Picknickset Standaard Antraciet 246cm
- PS.STAB.246 Picknickset Standaard Antraciet-Beton 246cm

Verhuizen

- PP.MOVE-0-10 Tafel verplaatsen tot 10 km
- PP.MOVE-10-60 Tafel verplaatsen 10 tot 60 km

Banken

- PS.Plank Rechte bamboe plank
- PS.Plank.OV Set ovale bamboe planken

Accessoires

- GT.LD.Pieces Pionnenset met dobbelsteen
- GT.CH.Pieces Schaakstukken
- GT.CK.Pieces Damstenen
- GT.BG.Pieces Backgammon stenen en dobbelstenen

Betonbank DeLuxe met leuning

- BB.DL.ML Betonbank DeLuxe met Leuning
- BB.DLA.ML Betonbank DeLuxe Antraciet met Leuning
- BB.DLAB.ML Bank DeLuxe Antraciet-Beton met Leuning

Large (246cm) DeLuxe

- PS.DL.246 Picknickset DeLuxe 246cm

- PS.DLA.246 Picknickset DeLuxe Antraciet 246cm
- PS.DLAB.246 Picknickset DeLuxe Antraciet-Beton 246cm

Betonbank DeLuxe met onderplaat, zonder leuning

- BB.DL.OP.ZL Betonnen zitbank DeLuxe met Onderplaat zonder Leuning
- BB.DLA.OP.ZL Betonbank DeLuxe Antraciet met Onderplaat zonder Leuning
- BB.DLAB.OP.ZL Betonbank DeLuxe Antraciet-Beton met Onderplaat zonder Leuning

Onderplaten

- OP.PS Onderplaat Picknickset
- OP.PS.AB Onderplaat Picknickset Antraciet-Beton

Specials

- HB.CK Carterkiller

Accessoires

- B.DS.SP Startpakket Batjes & Balletjes
- B.S1 Tafeltennis batjes, set van 4
- B.DS10 Tafeltennis batjes, 10 sets
- B.S1.pastel Tafeltennis batjes Pastel, set van 4
- B.Z6 Pingpongballetjes, 6 stuks
- B.DS100 Pingpongballetjes, 100 stuks

Betonbank DeLuxe met onderplaat, met leuning

- BB.DL.OP Betonbank DeLuxe met Onderplaat en Leuning
- BB.DLA.OP Betonbank DeLuxe Antraciet met Onderplaat en Leuning
- BB.DLAB.OP Betonbank DeLuxe Antraciet-Beton met Onderplaat en Leuning

XL Standaard

- PS.ST.XL Picknickset Standaard XL
- PS.STA.XL Picknickset Standaard XL Antraciet
- PS.STAB.XL Picknickset Standaard XL Antraciet-Beton

Onderplaten

- OP.PS Onderplaat Picknickset
- OP.PS.AB Onderplaat Picknickset Antraciet-Beton
- OP.PS.246 Onderplaat Picknickset 246cm
- OP.PS.AB.246 Onderplaat Picknickset 246cm Antraciet-Beton

Onderplaten

- OP.BB Onderplaat Betonbank
- OP.BB.AB Onderplaat Bank Antraciet-Beton

Onderdelen

- PS.Plank Rechte bamboe plank
- PS.Plank.OV Set ovale bamboe planken

Onderdelen

- PS.Plank Rechte bamboe plank
- PS.Plank.OV Set ovale bamboe planken



Schaaktafel Naturel Beton 4 persoons

Productcode: GT.CH.4

Betonnen Schaaktafel Naturel Beton voor 4 personen

Een lust voor het oog! Dat is deze betonnen schaaktafel van naturel beton. De mooie slanke krukken en tafel bieden ruimte aan vier personen en kan gebruikt worden voor een stevige partij schaken, maar het is ook een heerlijke mogelijkheid om bij te kletsen. Een multifunctionele aanvulling op uw tuin, het park, de camping, het schoolplein of zelfs het stadscentrum.

Specificaties betonnen schaaktafel naturel beton 4 persoons

Deze betonnen schaaktafel is vervaardigd uit naturel beton en daaraan dank hij zijn fraaie uitstraling. Geïntegreerd in het beton van het speelblad zitten de natuurstenen schaakvelden, volledig naar de maatstaven van een origineel schaakbord. Het speelblad heeft een afmeting van 60 x 60 cm en de tafel is 75 cm hoog. De vier krukken hebben de ideale zithoogte van 50 cm en staan samen met de tafel vast op de betonnen onderplaat van 10 cm dik en 149 x 149 cm (L x B) groot.

De onderplaat wordt compleet opgenomen in de ruimte, door het wegnemen van tegels of het afgraven van zand- of grasondergrond. Zodoende valt de onderkant mooi samen met de tegels of wordt de onderplaat precies op maaihoogte geplaatst.

Betonnen schaaktafels in verschillende uitvoeringen

Naast de naturel betonnen uitvoering kunt u ook kiezen voor de 4

€ 2.250,00 excl. BTW
(€ 2.722,50 incl. BTW)

2e product en volgende voor
€ 2.150,00 per stuk, bespaar 4% !

4 juli 2026 - Prijswijzigingen voorbehouden

persoons-variant in de kleur antraciet-beton. Zowel de antraciet gekleurde speltafel als de naturel betonnen versie van de schaaktafel zijn verkrijgbaar in een 2 persoons uitvoering.

Combineer de betonnen schaaktafel met banken of picknicksets
Is het uw bedoeling om een speelplaats, park of camping toegankelijker te maken? Wilt u meer leven in de brouwerij? Combineer de naturel betonnen schaaktafel voor 4 personen naar hartenlust met de banken of picknicksets van HeBlad. Ga voor een diversiteit aan kleur en uitstraling of juist voor eenheid, het kan allemaal!

* Bij bestelling van één schaakbank krijgt u 1 set schaakstukken meegeleverd.

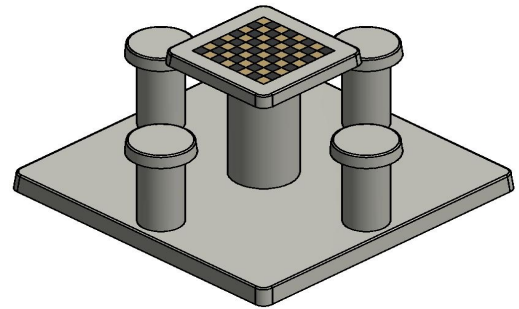
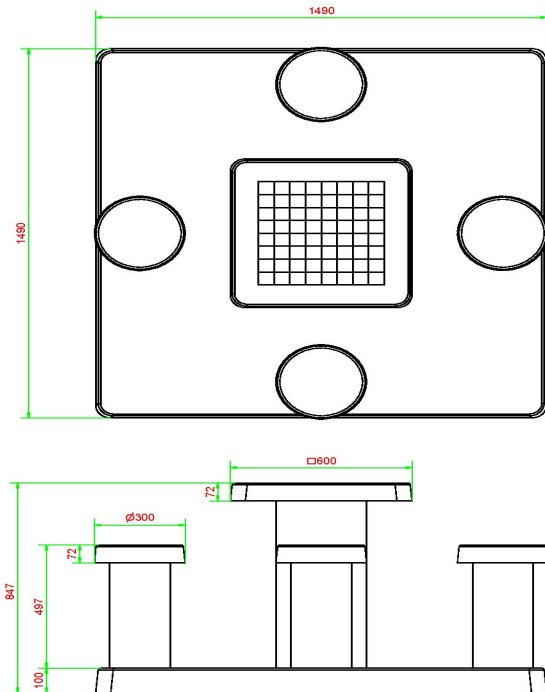

HeBlad
www.HeBlad.com
GT.CH.4

± 900 KG.

Specificaties Schaaktafel Naturel Beton 4 persoons

Productcode	GT.CH.4	Dikte tafelblad	7 cm
Kleur	Naturel Beton	Hoogte tafelblad	75 cm
Afmetingen (L x B x H)	149 x 149 x 85 cm	Zithoogte	50 cm
Afmetingen tafelblad (L x B)	60 x 60 cm	Afmetingen onderplaat (L x B x H)	149 x 149 x 10 cm
Afmetingen spel	41,5 x 41,5 cm	Gewicht	900 kg

Gerelateerde producten



GT.LD.AB4



GT.CH.2



BB.CK.AB



GT.CH.Pieces



PS.DLAB.GT.132



Schaaktafel Antraciet-Beton 4 persoons

Productcode: GT.CH.AB4

Schaaktafel Antraciet-Beton 4 persoons

Met een bovenblad van 60 x 60 cm waarin het schaakveld is geïntegreerd én vier zitplaatsen is deze schaaftafel naast een potje schaak ook zeer geschikt voor een gezellige bijeenkomst in de buitenlucht. Gebruik de twee extra zitjes om anderen het schaakspel meester te maken of schenk een heerlijk drankje in en gebruik de schaaftafel als reguliere buitentafel.

Betonnen schaaftafel voor buiten voor 4 personen

Door zijn weersbestendigheid en mooie gevlamde uiterlijk van antraciet beton, is deze schaaftafel een subtiele aanvulling op uw tuin, het stadspark of een schoolplein. Door de onderplaat van 149 x 149 cm kan deze schaaftafel van antraciet beton voor 4 personen altijd stabiel en ongelooflijk stevig worden neergezet in alle buitenruimtes. Bekijk altijd de leveringsvoorwaarden of neem contact met ons op en we bespreken uw mogelijkheden.

Outdoor schaaftafel in verschillende uitvoeringen

Wanneer de ruimte die u tot uw beschikking heeft, meer geschikt is voor een kleinere speltafel, dan raden wij u de schaaftafel antraciet-beton 2 persoons aan. U levert dan twee zitplaatsen in, maar bespaart wel ruimte en behoudt de gratie van de schaaftafel. Blijft u graag bij deze kleur, maar mag het iets steviger en robuuster van u? Dan moet u de schaaftafel antraciet-beton hebben! Werkelijk

€ 2.450,00 excl. BTW

(€ 2.964,50 incl. BTW)

**2e product en volgende voor
€ 2.350,00 per stuk, bespaar 4% !**

4 juli 2026 - Prijswijzigingen voorbehouden

een lust voor het oog, uitgerust met hetzelfde speelblad en meegeleverde schaakstukken.

Alle schaaktafels kunnen ook geleverd worden in naturel beton, u bepaalt zelf welke kleur het beste bij de omgeving past. De samenstelling, sterkte en weersbestendigheid van de naturel betonnen schaaktafels- en banken zijn gelijk aan die van de antraciet-betonnen uitvoering.

Combineer schaaktafel met andere betonnen speltafels en bankjes

U houdt van schaken, uw omgeving wordt warm van het schaakspel of u wilt anderen enthousiast maken voor dit hersenspel. Nodig publiek uit en laat het plaatsnemen op de banken van HeBlad. Combineer deze speltafel met andere speltafels zoals een betonnen damtafel of ludotafel. En vergeet natuurlijk onze populaire betonnen tafeltennistafel niet!

Neem vrijblijvend contact op

De professionals van HeBlad vertellen u graag meer over de specificaties van onze producten en kunnen heel goed inschatten wat de mogelijkheden zijn op uw locatie.

Tips:

- De onderplaat is 149 x 149 cm. Door het wegnemen van 5x5 stoeptegels op het schoolplein ontstaat een ruimte van 150 x 150 cm. Hier past de onderplaat van de schaaktafel precies in.
- Wanneer u de tafel in een park wilt plaatsen, kan de oppervlakte afgegraven worden zodat de onderplaat daarin geplaatst kan worden, op maaioogte.

* Bij bestelling van één schaakbank krijgt u 1 set schaakstukken gratis meegeleverd.

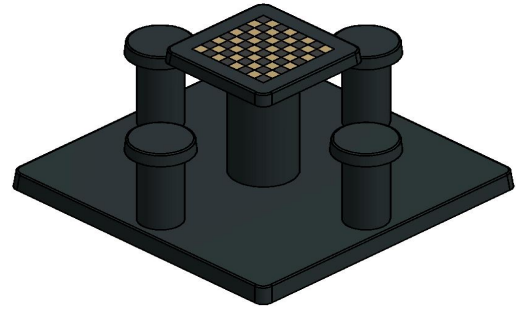
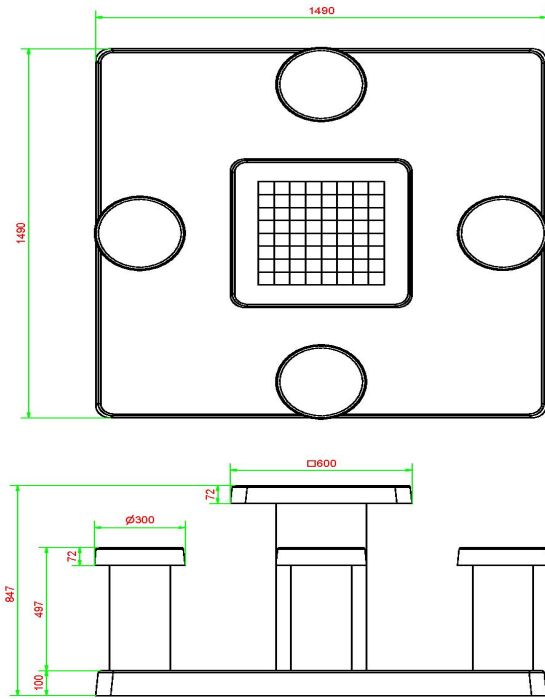

HeBlad
www.HeBlad.com
GT.CH.AB4

± 900 KG.

Specificaties Schaaktafel Antraciet-Beton 4 personen

Productcode	GT.CH.AB4	Dikte tafelblad	7 cm
Kleur	Antraciet-Beton	Hoogte tafelblad	75 cm
Afmetingen (L x B x H)	149 x 149 x 85 cm	Zithoogte	50 cm
Afmetingen tafelblad (L x B)	60 x 60 cm	Afmetingen onderplaat (L x B x H)	149 x 149 x 10 cm
Afmetingen spel	41,5 x 41,5 cm	Gewicht	900 kg

Gerelateerde producten



GT.CK.AB2



BB.CH.AB



GT.CH.Pieces



PS.DL.GT.132



Picknickset Standaard

Productcode: PS.ST

Picknickset met bank voor iedere buitenruimte

Een betonnen picknickset is een onmisbare toevoeging aan iedere buitenruimte. Of het nu gaat om een tuin, terras, park, schoolplein of zelfs een ruim balkon, een stevige picknick tafel biedt altijd een plek om samen te komen. Deze picknickset met geïntegreerde bank is ontworpen voor intensief gebruik en behoudt jarenlang zijn kwaliteit en uitstraling. In tegenstelling tot een picknicktafel van hout, douglas hout, hardhout of zelfs aluminium, kiest u met beton voor maximale duurzaamheid en een lange levensduur.

Binnen het brede assortiment van HeBlad vindt u altijd een passend model dat aansluit bij uw wensen. Deze tiptop picknicktafel is niet alleen functioneel, maar ook een stijlvolle toevoeging aan uw omgeving. Dankzij het solide ontwerp en het gebruik van hoogwaardige materialen blijft deze picknickset er jarenlang netjes uitzien.

Picknicktafel beton als duurzame keuze voor uw buitenruimte

Een picknicktafel beton is dé oplossing voor wie zoekt naar een onderhoudsarme en robuuste oplossing. Waar een picknicktafel hardhout of een variant van vurenhout regelmatig onderhoud nodig heeft, blijft beton in weer en wind in

€ 1.500,00 excl. BTW
(€ 1.815,00 incl. BTW)

2e product en volgende voor
€ 1.400,00 per stuk, bespaar 6% !

4 juli 2026 - Prijswijzigingen voorbehouden

topconditie. Dit maakt het een slimme keuze voor zowel particuliere als openbare toepassingen.

Of u nu een gezellige plek wilt creëren in uw tuin of een praktische oplossing zoekt voor een grote ruimte, deze picknickset biedt comfort en stabiliteit. Zelfs bij intensief gebruik door meerdere klanten of bezoekers blijft de kwaliteit gewaarborgd.

Verschillende modellen en hout opties binnen het aanbod

Binnen het uitgebreide aanbod van HeBlad heeft u volop keuze uit verschillende varianten. Deze standaard picknickset vormt de basis, maar kan worden uitgebreid of aangepast naar wens. Zo zijn er varianten met of zonder onderplaat en kunt u kiezen voor een uitvoering met zittingen van hout of beton.

De Deluxe uitvoering is voorzien van zittingen van geperst bamboe, een duurzaam alternatief voor bijvoorbeeld douglas hout of hardhout. Deze combinatie zorgt voor extra comfort en een warme uitstraling. Voor wie nog meer comfort zoekt, is een kussenset een mooie toevoeging.

Keuze uit diverse maten, vormen en kleuren

Deze picknickset is verkrijgbaar in meerdere kleuren, waaronder Natural Beton, Antraciet gelakt en Antraciet-Beton. Daarnaast kunt u kiezen tussen een rechthoekig of ovaal model. Maatwerk is mogelijk in de vorm van een bedrukking op het Blad.

Via het menu op onze website kunt u eenvoudig filteren op uw voorkeuren. Gebruik de handige filter opties om snel het juiste product te vinden. Op iedere pagina vindt u uitgebreide informatie en info over de specificaties en mogelijkheden.

Onderplaat en stabiliteit van de picknicktafel

Een betonnen onderplaat is een praktische toevoeging aan uw picknickset. Deze zorgt voor extra stabiliteit en maakt het onderhoud rondom de tafel eenvoudiger. Vooral bij plaatsing in een grasveld of zachte ondergrond voorkomt een onderplaat dat de picknicktafel verzakt.

Daarnaast blijft de omgeving rondom de picknick tafel schoner. Regen en modder hebben minder invloed op het gebruik, waardoor uw picknickset er langer netjes uit blijft zien.

Geschikt voor intensief gebruik en veiligheid

Deze picknickset is ontworpen voor intensief gebruik in openbare ruimtes. Dankzij het stevige ontwerp en het gewicht is de tafel veilig en stabiel. Dit maakt het product ideaal voor scholen, parken en recreatiegebieden.

Ook voor gezinnen met kinderen is dit een uitstekende oplossing. Een kinderpicknicktafel is vaak kleiner, maar deze standaard picknickset biedt voldoende ruimte voor zowel kinderen als volwassenen om samen te zitten en te

genieten.

Prijs, kwaliteit en lange levensduur

De prijs van een betonnen picknickset ligt hoger dan die van een houten variant, maar dit wordt ruimschoots gecompenseerd door de lange levensduur. Waar hout kan rotten of vervormen, blijft beton jarenlang in optimale staat.

Hierdoor is deze picknicktafel beton een duurzame investering. U kiest niet alleen voor kwaliteit, maar ook voor gemak en minimale onderhoudskosten.

Direct bestellen via de webshop

Is deze picknickset wat u zoekt? Bestel deze dan gemakkelijk in onze webshop. Met één klik plaatst u dit product in uw winkelmand en profiteert u van snelle levering uit voorraad. In onze webshop vindt u het volledige assortiment en kunt u eenvoudig verschillende producten met elkaar vergelijken. Zo maakt u altijd de juiste keuze voor uw situatie.

Stijlvolle toevoeging aan tuin, terras, park en plein

Deze picknickset is meer dan alleen functioneel. Het is een stijlvolle toevoeging aan iedere omgeving. Of u deze nu plaatst in een park, bos of plein, de strakke vormgeving en neutrale kleuren zorgen voor een moderne stijl. De combinatie van beton en eventueel hout zorgt voor een tijdloze uitstraling die in iedere omgeving past.

Combineer met andere producten uit assortiment

Wilt u uw buitenruimte compleet maken? Combineer deze picknickset dan met andere producten uit ons aanbod. Denk aan speltafels, banken of accessoires. Liever een bank met rugleuning? Of een picknicktafel met geïntegreerde spelborden? Bekijk ook andere producten via onze website en ontdek hoe u een complete inrichting kunt realiseren. In ieder artikel en bericht vindt u aanvullende inspiratie en toepassingen.

Contact en extra informatie

Heeft u vragen of wilt u meer informatie over deze picknickset? Kijk dan bij onze veel gestelde vragen of neem gerust contact met ons op. Wij helpen u graag bij het maken van de juiste keuze en geven advies op maat.

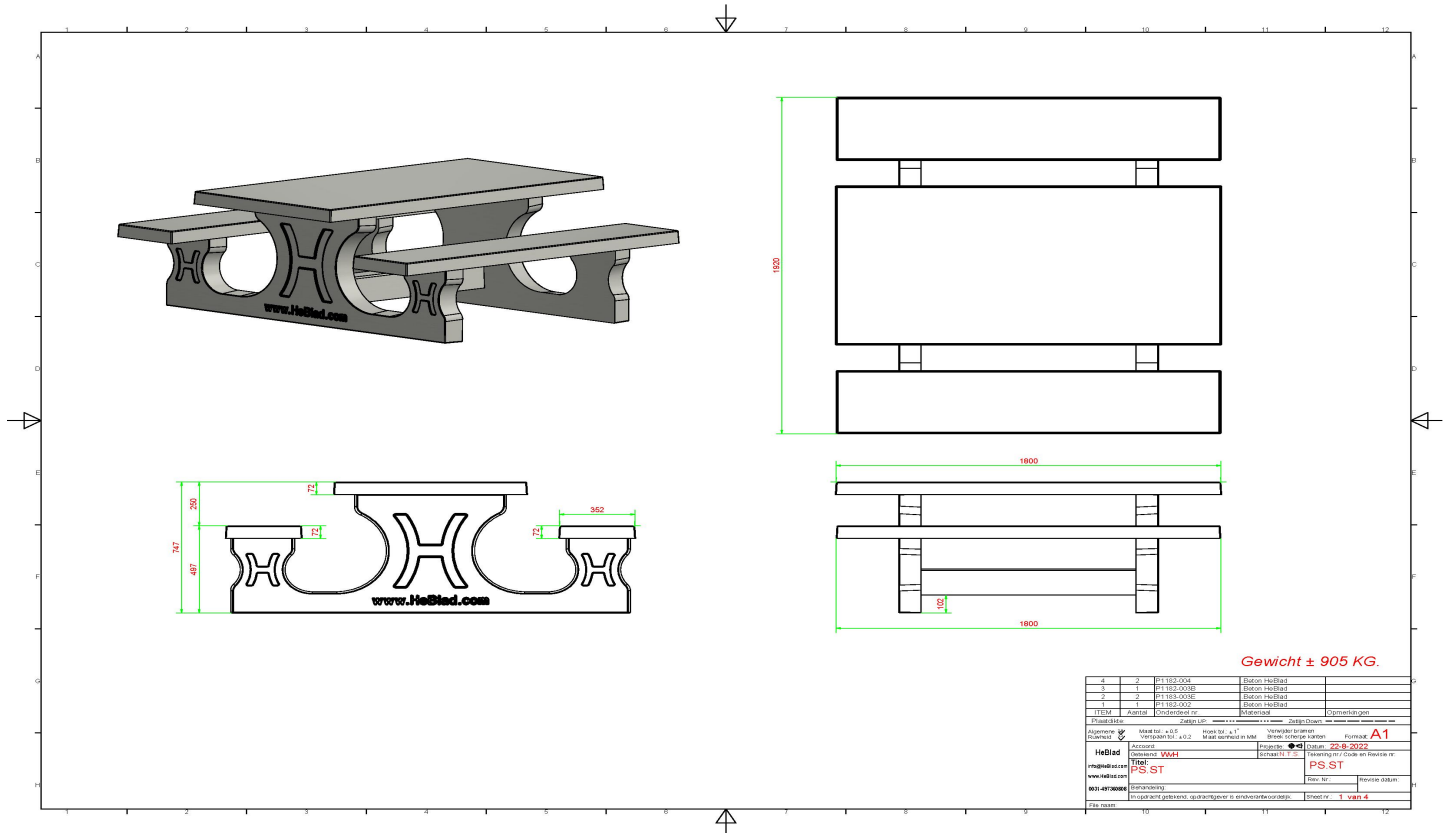

Specificaties Picknickset Standaard

Productcode	PS.ST	Zithoogte	50 cm
Kleur	Naturel Beton	Materiaal zitvlak	Beton
Afmetingen (L x B x H)	180 x 192 x 75 cm	Pootafstand	111 cm (hart op hart)
Afmetingen tafelblad (L x B)	180 x 90 cm	Gewicht	905 kg
Dikte tafelblad	7 cm	Aantal zitplaatsen	8
Hoogte tafelblad	75 cm		

Gerelateerde producten



PS.ST.AB



PS.ST.A



PS.DL



OP.PS



PS.ST.OV



Picknickset Standaard Antraciet-Beton

Productcode: PS.ST.AB

Chique Picknickset Standaard Antraciet Beton

Robuust beton en uit één stuk vervaardigd, maar toch een zeer verfijnde uitstraling. Deze picknickset standaard antraciet beton geeft zitplaatsen aan uw bezoekers, is weersbestendig en is een prachtige blikvanger. Vernieling van de picknickset is uitgesloten door de sterkte en zwaarte van de set. Hierdoor blijft het product jarenlang zijn chique uitstraling houden en geniet u al die tijd van de picknickset.

Specificaties van Picknickset Standaard

De picknicksets van HeBlad hebben de perfecte zithoogte van 49,7 cm en de ideale tafelhoogte 74,7 cm. Comfortabel zitten en hangen dus! De grootte van de complete set is 180 x 192 x 75 cm en hij heeft een gewicht van 905 kg. Omdat de kleur antraciet is verwerkt in het beton, blijft de kleur altijd mooi, ook wanneer er enige schade aan de tafel is ontstaan. Het weer en vernielzucht hebben geen enkele invloed op deze picknickset, dat maakt 'm ideaal voor jarenlang intensief buitengebruik en kan prima geplaatst worden op een onbewaakte plek.

Picknicksets en pingpongtafels van HeBlad

€ 1.650,00 excl. BTW
(€ 1.996,50 incl. BTW)

2e product en volgende voor
€ 1.550,00 per stuk, bespaar 6% !

4 juli 2026 - Prijswijzigingen voorbehouden

HeBlad is groot geworden door de productie van pingpongtafels, maar is inmiddels zoveel meer. We maken steeds meer producten voor het buitenleven, maar allemaal met de degelijkheid zoals u dat gewend bent van ons. Daarom is het gemakkelijk om onze producten te combineren wanneer u daar de ruimte voor hebt. Zo kunt u de picknickset standaard antraciet beton perfect naast de pingpongtafel antraciet beton plaatsen. Met dezelfde natuurlijk chique uitstraling geeft u uw terrein een extra dimensie. Ook de pingpongtafel rond antraciet beton of de pingpongtafel afgerond antraciet beton staan perfect bij deze picknickset vanwege de kleur en het uiterlijk.

Stel uw vragen over de picknicksets

Vanwege de omvang van de picknicksets, is het goed om zeker te weten of de tafel daadwerkelijk op uw terrein past en of deze geplaatst kan worden. Hiervoor verwijzen we u naar de leveringsvoorwaarden of adviseren u om contact op te nemen met HeBlad.

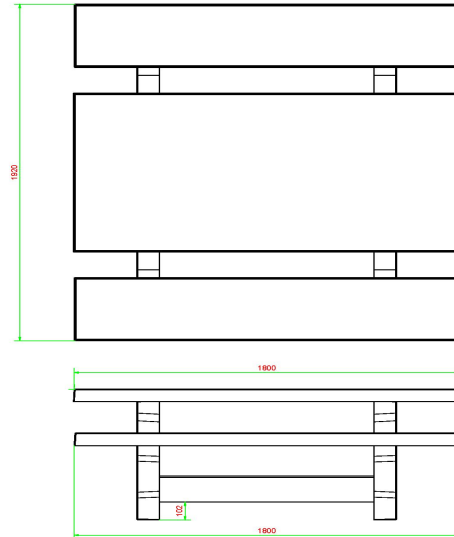
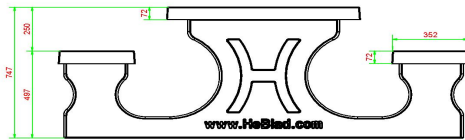
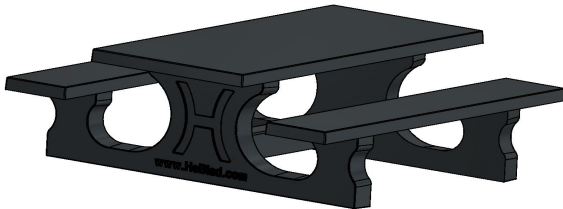

HeBlad
www.HeBlad.com
PS.ST.AB

± 905 KG.

Specificaties Picknickset Standaard Antraciet-Beton

Productcode	PS.ST.AB	Zithoogte	50 cm
Kleur	Antraciet-Beton	Materiaal zitvlak	Beton
Afmetingen (L x B x H)	180 x 192 x 75 cm	Pootafstand	111 cm (hart op hart)
Afmetingen tafelblad (L x B)	180 x 90 cm	Gewicht	905 kg
Dikte tafelblad	7 cm	Aantal zitplaatsen	8
Hoogte tafelblad	75 cm		

Gerelateerde producten



PS.STAB.OV



PS.ST.A



PS.DLAB



OP.PS.AB



PS.STAB.OV



Picknickset Standaard Antraciet

Productcode: PS.ST.A

De strakke Picknickset Standaard Antraciet

Met een strak uiterlijk lijkt deze picknickset standaard wel van kunststof, maar niets is minder waar. Deze set is vervaardigd uit één stuk beton en daarna gespoten met lak in antraciet kleur. Dat maakt de tafel gemakkelijk schoon te maken en de natuurlijke betonlook is veranderd in een strak en chic design.

Picknickset en de onderplaat

Deze prachtige picknickset standaard in de kleur antraciet, is ideaal om te plaatsen op rustplaatsen voor automobilisten of fietsers. Langs de kant van de weg of in een park, maar ook thuis in uw eigen tuin komt deze tafel heel mooi tot zijn recht. Omdat de tafel zwaar en niet te demonteren is, is hij ongevoelig voor vernielzucht. Wanneer de picknickset geplaatst wordt op een instabiele ondergrond, adviseren we u om de onderplaat te gebruiken. Deze onderplaat is speciaal ontworpen voor deze picknickset, zodat de tafel stabiel op de ondergrond kan worden geplaatst en het maakt eventueel grasmaaien rondom de tafel eenvoudiger.

Picknicksets, speltafels en banken van HeBlad

€ 1.600,00 excl. BTW
(€ 1.936,00 incl. BTW)

2e product en volgende voor
€ 1.500,00 per stuk, bespaar 6% !

4 juli 2026 - Prijswijzigingen voorbehouden

Wilt u van uw terrein een waar spelpaleis maken, dan bent u bij ons aan het juiste adres! Bewaakt of onbewaakt, maakt voor de producten van HeBlad geen verschil. Omdat onze speltafels, banken, pingpongtafels en picknicksets veelal uit één stuk beton worden gegoten, zijn ze ongevoelig voor vandalisme en ze zijn speciaal ontworpen om jarenlang dienst te doen in de buitenlucht. Hierdoor kunt u meerdere tafels, banken en speltafels eenvoudig combineren op een terrein en heeft u nooit zorgen over de bruikbaarheid of levensduur van uw aanschaf.

Levering van de picknicksets

Picknicksets en de andere robuuste producten van HeBlad zijn vaak uit voorraad leverbaar, wat een snelle levering betekent. Uiterlijk 4 werkweken na het plaatsen van uw bestelling kunt u al genieten van de picknickset. Wij hebben hart voor onze producten, dus we behandelen ze met zorg. Dat geldt ook wanneer de tafels en banken op transport gaan en worden geplaatst. Hiervoor hebben we een aantal leveringsvoorwaarden opgesteld voor u. Neem bij vragen of twijfel altijd contact met ons op.

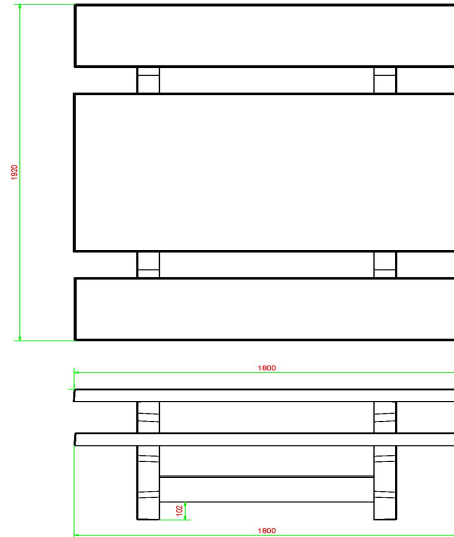
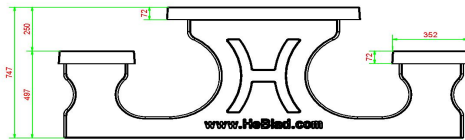
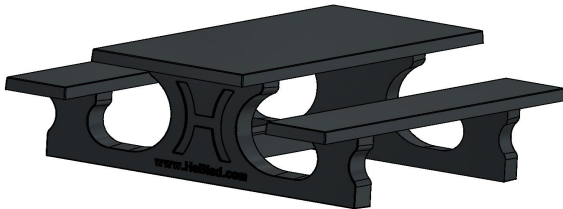

HeBlad
www.HeBlad.com
PS.ST.A

± 905 KG.

Specificaties Picknickset Standaard Antraciet

Productcode	PS.ST.A	Zithoogte	50 cm
Kleur	Antraciet gelakt, RAL 7016	Materiaal zitvlak	Beton
Afmetingen (L x B x H)	180 x 192 x 75 cm	Pootafstand	111 cm (hart op hart)
Afmetingen tafelblad (L x B)	180 x 90 cm	Gewicht	905 kg
Dikte tafelblad	7 cm	Aantal zitplaatsen	8
Hoogte tafelblad	75 cm		

Gerelateerde producten



PS.ST



PS.ST.AB

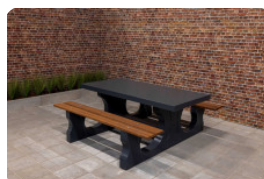

PS.DL.A



OP.PS.AB



PS.STA.OV



Pingongtafel Blauw

Productcode: PP.BL

Pingongtafel beton van HeBlad

Deze blauwe tafeltennistafel van beton is de bekendste speeltafel van HeBlad! Wie kent het spelletje niet? Pingpongen op de camping, op het schoolplein, en een spelletje 'rond de tafel' bij het zwembad. Deze tafeltennistafel beton staat voor gezelligheid! Alle producten worden gemaakt uit één stuk. Het onderstel, het speelblad en het net kunnen niet van elkaar worden losgehaald. Garantie voor een lange levensduur en erg onaantrekkelijk voor vandalisme. Win-win!

Rolstoelvriendelijke betonnen tafeltennistafel

Onze betonnen tafeltennistafels zijn ontworpen voor jarenlang speelplezier in de buitenlucht. Naast hun robuuste en tijdloze uitstraling vallen ze vooral op door hun gebruiksvriendelijkheid. Rolstoelers geven vaak aan dat deze tafels door de vrije ruimte onder het blad heel comfortabel zijn om aan te spelen. Hierdoor wordt samen spelen nog leuker en inclusief. Deze betonnen tafeltennistafel is beschikbaar in meerdere varianten en kleuren.

Varianten tafeltennistafel

Speel eindeloos tafeltennis in de open lucht. Kies de vorm die bij uw omgeving en

€ 1.750,00 excl. BTW
(€ 2.117,50 incl. BTW)

2e product en volgende voor
€ 1.650,00 per stuk, bespaar 5% !

4 juli 2026 - Prijswijzigingen voorbehouden

uw wensen past. De tafel is verkrijgbaar met de welbekende standaard hoeken waar fanatieke spelers hun gang kunnen gaan. Gaan er veel kleinere kinderen gebruik maken van de tafeltennistafel? Dan is het zinvol om voor de veiligere variant met afgeronde hoeken te gaan of de ronde tafel. En natuurlijk bepaalt ook de beschikbare ruimte op uw terrein welke tafel passend is.

Kleur tafeltennistafel

Deze betonnen pingpongtafel is de blauwe uitvoering van het klassieke model. Of kiest u liever een tafel in antraciet, groen, naturel-beton of antraciet-beton? De kwaliteit is bij alle tafels even goed. Daar staat het merk HeBlad voor. Laat u inspireren: bekijk bijvoorbeeld de tafel met afgeronde hoeken antraciet. Of de ronde tafel in naturel-beton. Voor het speelblad van de gelakte tafels (blauw, groen en antraciet gelakt) is een speciale tweecomponentenlak gebruikt. De lijnen en het betonnen net hebben altijd de bekende en herkenbare witte kleur.

Materiaal tafeltennistafel

Alle HeBlad spel- en speeltafels zijn gemaakt van beton. Doordat ze uit één stuk bestaan en gegoten zijn van hoogwaardig beton zijn de tafels zeer slijtvast. U vindt onze tafels door heel Europa en zelfs daarbuiten. De meeste tafels staan al vele jaren buiten. Ontdek zelf hoe ze weer en wind trotseren en na jaren nog volop gebruikt worden.

Tafeltennis beton ondergrond

Het spelen op een betonnen ondergrond heeft totaal geen invloed op het recreatieve spel. Het materiaal maakt dat de bal prima over te spelen is. Het grote voordeel is dat het materiaal lang goed blijft in weer en wind.

Offerte en levering van de blauwe betonnen pingpongtafel

Vraag een offerte aan van onze tafeltennistafel van beton of bestel direct online. De levering van onze producten is bij de prijs inbegrepen. Lees hier de voorwaarden waaraan de locatie en de bereikbaarheid van de locatie moeten voldoen. Twijfelt u of uw locatie aan de voorwaarden voldoet of heeft u vragen? Neem contact met ons op en we bespreken de mogelijkheden. Wij produceren en leveren de speltafels en banken zelf dus we kunnen u direct helpen.

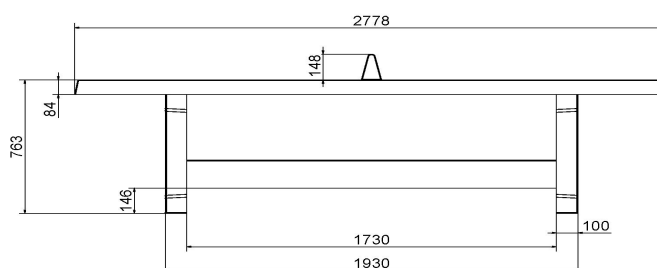
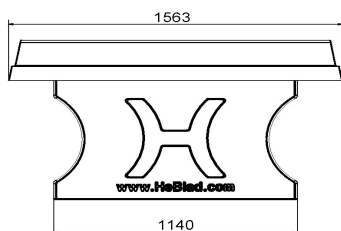
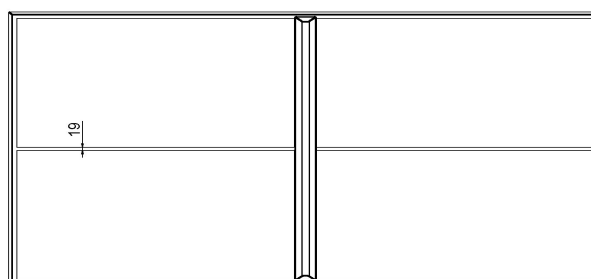
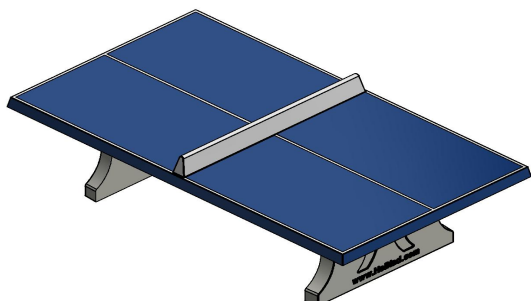

HeBlad
www.HeBlad.com
PP.BL

Gewicht ± 1360 KG

Specificaties Pingongtafel Blauw

Productcode	PP.BL	Hoogte speelblad	76 cm
Kleur	Blauw - RAL 5005	Nethoogte	14,75 cm
Afmetingen speelblad (L x B)	274 x 152 cm	Gewicht	1360 kg
Afmetingen onderkant speelblad	278 x 156 cm	Pootafstand	183 cm (hart op hart)
Dikte speelblad	8,4 cm		

Gerelateerde producten



PP.A



PP.GR



OP.PP



B.DS10



Pingongtafel Groen

Productcode: PP.GR

Betonnen tafeltennistafels Groen

De klassieke rechthoekige tafeltennistafel van HeBlad met een groen gelakt speelblad, wie kent hem niet?

Waar staan onze tafeltennistafels? Al meer dan twintig jaar leveren we betonnen pingongtafels aan scholen, campings, zwembaden en instellingen door heel Nederland en inmiddels ook volop in omliggende landen. De betonnen tafeltennistafels maar ook onze andere producten zoals bijvoorbeeld de voetvolleybal tafel, de speltafel en de tafelfoetbaltafels zorgen voor oneindig veel buitenspeelplezier.

Betonnen tafeltennistafels uit één stuk

De tafeltennistafels van HeBlad zijn altijd uit één stuk beton gegoten. Dat betekent dat er geen losse onderdelen zijn, er komt geen bout of moer aan te pas. De tafels zijn niet demontabel. Dat maakt ze juist zo degelijk en robuust. Het speelblad van deze variant is groen. Ook de toplaag in kleur is sterk. Na een grondige primer worden alle betonnen tafeltennistafels gespoten met een twee-componenten lak in bijvoorbeeld groen (RAL6009) of blauw (RAL 5005). De tafel trotseert elk jaargetijde en is bestand tegen alle weersinvloeden. De toplaag is zeer slijtvast.

€ 1.750,00 excl. BTW
(€ 2.117,50 incl. BTW)

2e product en volgende voor
€ 1.650,00 per stuk, bespaar 5% !

4 juli 2026 - Prijswijzigingen voorbehouden

Tafeltennistafel is rolstoelvriendelijk

Deze groene standaard betonnen tafeltennistafels van HeBlad worden door rolstoelgebruikers als zeer toegankelijk ervaren. Dankzij het slimme ontwerp is er voldoende ruimte onder de tafel om gemakkelijk mee te spelen. Ook verkrijgbaar met afgeronde hoeken en in verschillende kleuren: Blauw, Antraciet, Naturel-Beton en Antraciet-Beton.

Betonnen tafeltennistafels in verschillende formaten

Bent u op zoek naar een tafeltennistafel? Dan heeft u de keuze uit verschillende formaten, kleuren en modellen. Naast deze klassieke, groene tafeltennistafel hebben we varianten met afgeronde hoeken en ook volledig ronde pingongtafels. Deze ronde varianten hebben een diameter van 2.60 meter. Weet u welk model u gaat kiezen? Bedenk dan welke kleur het beste past in uw omgeving. U kunt u kiezen uit de kleuren blauw, groen, naturelbeton en antracietbeton.

De voordelen van onze betonnen tafeltennistafels:

- Onderhoudsarm
- Duurzaam
- Sterk en robuust
- Stimuleert buiten spelen
- Zorgt voor gezelligheid en samenspel
- U bestelt hier direct bij de producent en leverancier!

Waar komt tafeltennis vandaan?

Het tafeltennis spel bestaat al heel lang. Eind 19e eeuw ontstond het in Engeland als afgeleide van het reguliere tennis. Gelukkig weet ook de nieuwe generatie de tafeltennistafel te vinden op scholen, campings en buurtveldjes. Deze betonnen pingongtafels van HeBlad zijn weerbestendig en oerdegelijk. Een supersterk en daardoor duurzaam speeltoestel, een aanwinst voor elke openbare of drukbezochte buitenruimte.

Vragen over tafeltennistafels?

Heeft u nog vragen over onze betonnen tafeltennistafels of een van onze andere producten? Neem dan gerust contact met ons op. Of kijk eens bij onze veelgestelde vragen en de informatie over de levering van onze producten. Wij garanderen u jarenlang speelplezier bij aanschaf van deze pingongtafel.

** Bij aanschaf van een HeBlad pingongtafel wordt gratis een setje batjes (4 batjes en 2 balletjes) meegeleverd.

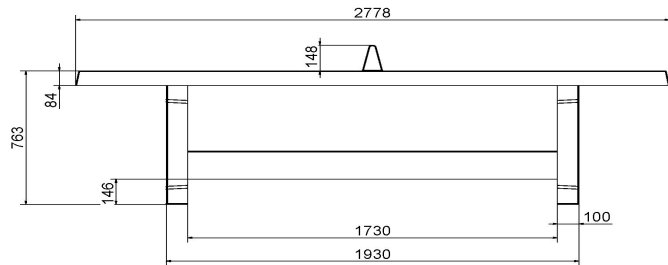
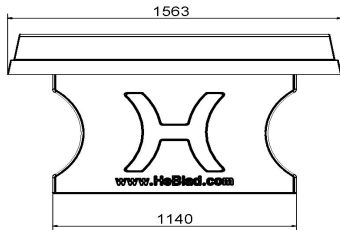
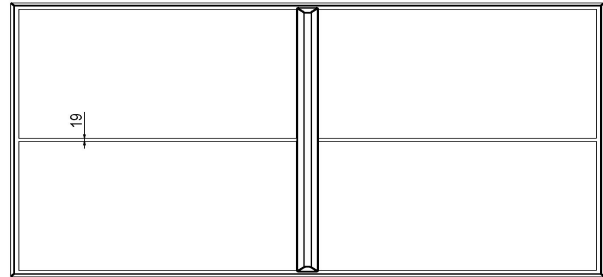
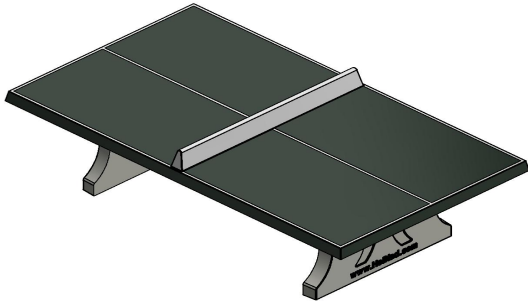

HeBlad
www.HeBlad.com
PP.GR

Gewicht ± 1360 KG

Specificaties Pingongtafel Groen

Productcode	PP.GR	Hoogte speelblad	76 cm
Kleur	Groen - RAL 6009	Nethoogte	14,75 cm
Afmetingen speelblad (L x B)	274 x 152 cm	Gewicht	1360 kg
Afmetingen onderkant speelblad	278 x 156 cm	Pootafstand	183 cm (hart op hart)
Dikte speelblad	8,4 cm		

Gerelateerde producten



PP.A



PP.BL



B.S1



OP.PP



B.DS.SP



Pingpongtafel Antraciet

Productcode: PP.A

Betonnen tafeltennistafels Antraciet

De klassieke rechthoekige tafeltennistafel van HeBlad met een antraciet gelakt speelblad. Wie kent hem niet? Al meer dan twintig jaar leveren we deze betonnen pingpongtafels af bij scholen, campings, zwembaden en instellingen door heel Nederland en inmiddels ook volop in de ons omringende landen. De betonnen tafeltennistafels maar ook onze andere producten zoals bijvoorbeeld de voetvolleybal tafel, de speltafel en de tafelvoetbaltafels zorgen voor oneindig veel buitenspeelplezier.

Het tafeltennisspel bestaat al lang maar ook de nieuwe generatie weet de tafeltennistafel te vinden op scholen, campings en buurtveldjes. Deze betonnen pingpongtafel is weerbestendig en oerdegelijk. Een supersterk en daardoor duurzaam speeltoestel, een aanwinst voor elke openbare of drukbezochte buitenruimte.

Betonnen pingpongtafel wordt graag gebruikt door rolstoelers

Rolstoelgebruikers ervaren de standaard betonnen tafeltennistafels van HeBlad als bijzonder prettig. Het ontwerp geeft volop bewegingsvrijheid en laat zo iedereen meedoen. Leverbaar in Groen, Blauw, Antraciet, Naturel-Beton en

€ 1.750,00 excl. BTW
(€ 2.117,50 incl. BTW)

2e product en volgende voor
€ 1.650,00 per stuk, bespaar 5% !

4 juli 2026 - Prijswijzigingen voorbehouden

Antraciet-Beton. En ook beschikbaar met afgeronde hoeken.

Betonnen tafeltennistafels uit één stuk

De tafeltennistafels van HeBlad zijn altijd uit één stuk beton gegoten. Dat betekent dat er geen losse onderdelen zijn, er komt geen bout of moer aan te pas. De tafels zijn niet demontabel. Dat maakt ze juist zo degelijk en robuust. Het speelblad van deze variant is antraciet. Ook deze toplaag in kleur is sterk. Na een grondige primer worden alle betonnen tafeltennistafels gespoten met een twee-componenten lak in bijvoorbeeld antraciet (RAL 7016), groen (RAL6009) of blauw (RAL 5005). De tafel trotseert elk jaargetijde en is bestand tegen alle weersinvloeden. De toplaag is zeer slijtvast.

Betonnen tafeltennistafels in verschillende formaten

Bent u op zoek naar een tafeltennistafel? Dan heeft u de keuze uit verschillende formaten, kleuren en modellen. Naast deze chique, antraciet tafeltennistafel hebben we varianten met afgeronde hoeken en ook helemaal ronde pingpongtafels. Deze ronde varianten hebben een diameter van 2.60 meter. Weet u welk model u gaat kiezen? Bedenk dan welke kleur het beste past in uw omgeving. U kunt kiezen uit de kleuren blauw, groen, antraciet, naturel beton en antracietbeton.

De voordelen van onze betonnen tafeltennistafels:

- Onderhoudsarm
- Duurzaam
- Sterk en robuust
- Stimuleert buitenspelen.
- Zorgt voor gezelligheid en samenspel.
- U bestelt hier direct bij de leverancier!

Vragen over tafeltennistafels?

Heeft u nog vragen over onze betonnen tafeltennistafels of een van onze andere producten? Neem dan gerust contact met ons op, of kijk bij onze veelgestelde vragen en de informatie over de levering van onze producten. Wij garanderen u jarenlang speelplezier bij aanschaf van deze pingpongtafel.

** Bij aanschaf van een HeBlad pingpongtafel wordt gratis een setje batjes (4 batjes en 2 balletjes) meegeleverd.

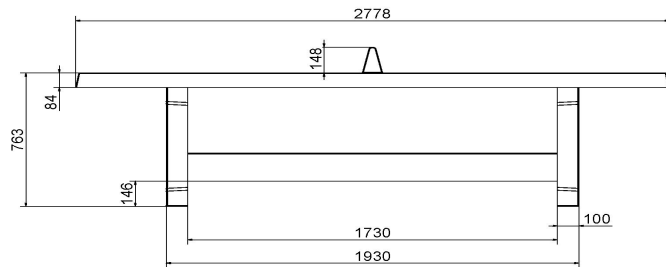
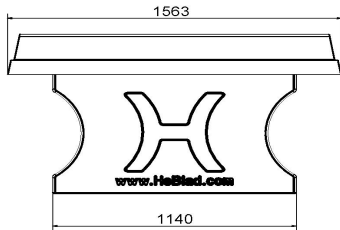
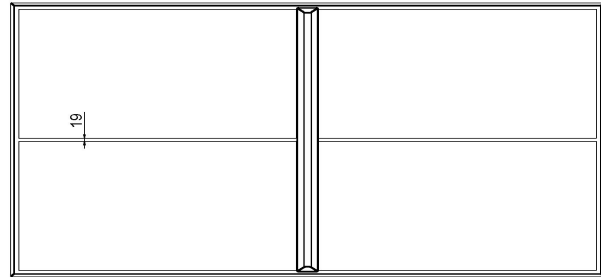
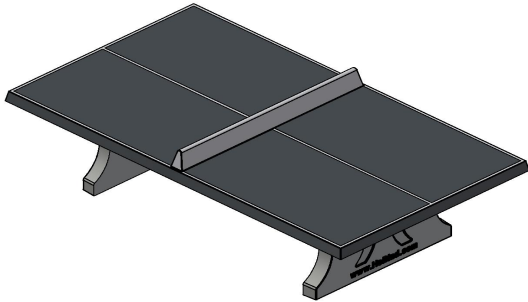

HeBlad
www.HeBlad.com
PP.A

Gewicht ± 1360 KG

Specificaties Pingongtafel Antraciet

Productcode	PP.A	Hoogte speelblad	76 cm
Kleur	Antraciet - RAL 7016	Nethoogte	14,75 cm
Afmetingen speelblad (L x B)	274 x 152 cm	Gewicht	1360 kg
Afmetingen onderkant speelblad	278 x 156 cm	Pootafstand	183 cm (hart op hart)
Dikte speelblad	8,4 cm		

Gerelateerde producten



PP.GR



PP.BL



B.DS.SP



B.DS10



Pingongtafel Naturel Beton

Productcode: PP.NT

Betonnen tafeltennistafel in naturel beton

De betonnen tafeltennistafel in naturel beton van HeBlad heeft een rustige en natuurlijke kleur, wat de tafel geschikt maakt voor elke omgeving.

Rolstoelgebruikers spelen met plezier aan tafeltennistafel

De beste kwaliteit voor eindeloos speelplezier en verrassend in gebruiksgemak: onze betonnen tafeltennistafels zijn ook voor rolstoelspelers ideaal. Door het slimme ontwerp van onze betonnen tafeltennistafels speelt iedereen met plezier een potje tafeltennis. Verkrijgbaar in Groen, Blauw, Antraciet, Naturel-Beton en Antraciet-Beton.

Is de betonnen tafeltennistafel duurzaam?

Naast zijn natuurlijke uitstraling is de tafeltennistafel ook erg duurzaam. Zijn robuuste uiterlijk laat precies zien hoe stevig de betonnen tafeltennistafel in naturel beton daadwerkelijk is. Hij is gegoten uit één stuk beton en gemaakt van het meest stevige beton. Het beton is bestand tegen alle weersinvloeden en niet gevoelig voor vandalisme. Een ware aanvulling voor iedere plek waar tafeltennis gespeeld kan worden. De tafel zal uw buitenterrein, campingplaats of speelplaats

€ 1.700,00 excl. BTW

(€ 2.057,00 incl. BTW)

2e product en volgende voor
€ 1.600,00 per stuk, bespaar 5% !

4 juli 2026 - Prijswijzigingen voorbehouden

nog mooier maken en u verzekeren van jarenlang plezierig gebruik.

Welke varianten heeft de betonnen tafeltennistafel?

Natuurlijk spelen wij in ons assortiment in op uw wensen. Gaat u voor de standaard betonnen tafeltennistafel in naturel beton of kiest u voor de iets veiligere variant van afgerond naturel beton? De afgeronde hoeken maken de kans op verwondingen iets kleiner, maar het kan ook gewoon meer uw smaak zijn. Voor de liefhebbers hebben we ook een uitvoering in rond naturel beton, dit verhoogt de veiligheid en de spelmogelijkheden. Alle versies van deze betonnen pingpongtafel zijn gemaakt uit één stuk beton en hebben dezelfde robuustheid en stevigheid. U kunt de betonnen tafeltennistafel naturel beton eenvoudig online bestellen, dit geldt ook voor de andere varianten.

In welke kleuren is de betonnen tafeltennistafel verkrijgbaar?

Wist u dat de betonnen tafeltennistafel ook verkrijgbaar is in verschillende andere kleuren? Welke kleur past het beste bij uw omgeving? Gaat u voor blauw, groen, antraciet beton of antraciet? Voor iedere smaak een uitvoering, met behoud van spelplezier en natuurlijk onze hoogwaardige kwaliteit.

Wij maken de tafels in eigen beheer en leveren zelf de tafeltennistafel op locatie. Zo kunnen we u topkwaliteit bieden. Informeer naar onze leveringsvoorwaarden. Mocht u vragen hebben over hetgeen mogelijk is op uw locatie, neem dan contact met ons op. Wij adviseren u graag en denken met u mee. U bent bij ons aan het juiste adres voor speltafels van kwaliteit-beton.

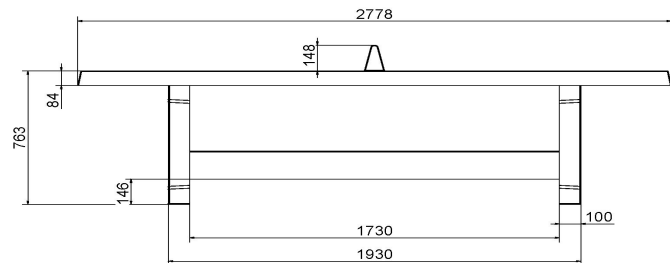
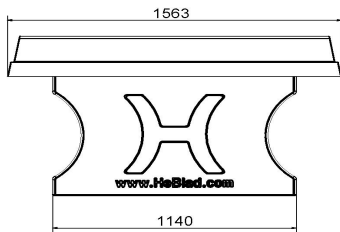
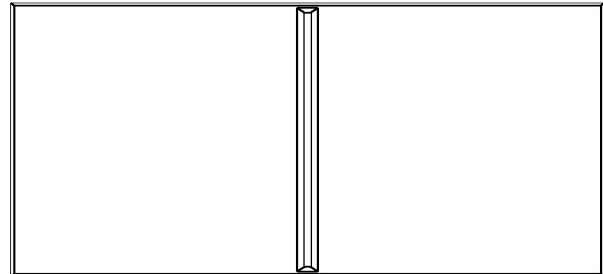
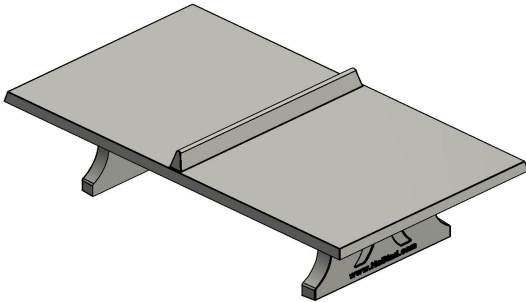

HeBlad
www.HeBlad.com
PP.NT
Gewicht ± 1360 KG

Specificaties Pingongtafel Naturel Beton

Productcode	PP.NT	Hoogte speelblad	76 cm
Kleur	Naturel Beton	Nethoogte	14,75 cm
Afmetingen speelblad (L x B)	274 x 152 cm	Gewicht	1360 kg
Afmetingen onderkant speelblad	278 x 156 cm	Pootafstand	183 cm (hart op hart)
Dikte speelblad	8,4 cm		

Gerelateerde producten



PP.A



PP.BL



B.S1



OP.PP



B.DS.SP



Pingongtafel Antraciet-Beton

Productcode: PP.AB

Pingongtafel Antraciet Beton

Bij HeBlad willen we voldoen aan de wensen van zoveel mogelijk mensen. Wilt u graag een pingongtafel, maar niet zo opvallend als blauw of groen? Dan is deze tafel in antraciet-beton wellicht iets voor u. Deze tafel is net als onze andere speltafels volledig gemaakt van beton en bestaat uit één stuk. Gegarandeerd speelplezier!

Rolstoelgebruikers enthousiast over betonnen tafeltennistafel

Onze betonnen tafeltennistafels zijn een vaste waarde in parken, scholen en recreatiegebieden. Ze staan bekend om hun stevigheid en duurzaamheid, maar ook om hun verrassende toegankelijkheid. Rolstoelspelers kunnen eenvoudig aanschuiven dankzij de ruime doorgang en de prettige hoogte van het blad. Dit maakt het mogelijk dat iedereen – ongeacht mobiliteit – volop kan genieten van het spel. Kies uit verschillende kleuren: Groen, Blauw, Antraciet, Naturel-Beton en Antraciet-Beton.

Duurzame pingongtafel

Wat maakt de producten van HeBlad duurzaam? De tafels van HeBlad zijn

€ 1.850,00 excl. BTW
(€ 2.238,50 incl. BTW)

2e product en volgende voor
€ 1.750,00 per stuk, bespaar 5% !

4 juli 2026 - Prijswijzigingen voorbehouden

supersterk en bestand tegen verschillende weersomstandigheden. De robuuste tafels van 1360 kg zijn niet zomaar te verplaatsen en kunnen zeker tegen een stootje. Een tafel van HeBlad wordt aangeschaft en kan vervolgens ontelbare keren gebruikt worden. Een échte duurzame keuze dus. Samen gaan we voor duurzaam!

Pingpongtafel combineren

Is de pingpongtafel te combineren? Deze rechthoekige pingpongtafel wordt meestal gebruikt door 2 tot 4 personen. Speelt u graag met meerdere personen? Dan zullen een aantal mensen moeten wachten. Maak het wachten comfortabel door twee banken aan de lange zijde van de tafel te plaatsen. Hier kunnen de wachtende spelers plaatsnemen en toch de gezelligheid van het spel mee ervaren. Liever met meer mensen tegelijk pingpongen en een potje 'rond de tafel' spelen? Kies dan voor de ronde pingpongtafel of de pingpongtafel met afgeronde hoeken.

Rustigere uitstraling

De kleur van de pingpongtafel geeft de tafel een rustigere en natuurlijkere uitstraling, waardoor deze prachtig tot zijn recht komt in een bosrijke omgeving, of juist op het plein bij een bedrijfspand. Werknemers kunnen in de lunchpauze even lekker naar buiten en samen een potje spelen. De natuurlijke kleur zorgt ervoor dat de tafel makkelijk te combineren valt in zijn omgeving. Deze tafel is ook verkrijgbaar in het wit-beton. Welke kleur pingpongtafel is de beste keuze? Dat is dus volledig afhankelijk van uw smaak en de omgeving waarin de tafel komt te staan.

Pingpongtafel gratis geleverd

HeBlad produceert deze tafels zelf en daarom zijn ze vaak uit voorraad en meestal binnen 4 weken te leveren op de gewenste locatie. Als service leveren wij deze geheel gratis en helpen we mee om de tafel op de juiste plek te plaatsen. Op onze website vindt u nog meer informatie en video's over ons leveringsproces. Belangrijk voor de levering is wel dat de locatie goed bereikbaar is. Daarover leest u meer in onze voorwaarden.

Waarom de betonnen tafels van HeBlad:

- Onderhoudsvriendelijk
- Duurzame keuze
- Vandalisme-proof
- Stimuleert buitenspelen
- Zorgt voor gezelligheid en samenspel
- U bestelt hier direct bij de leverancier!

Wilt u graag meer informatie over deze pingpongtafel of heeft u vragen over de levering van dit product? Neem gerust contact met ons op en we bespreken de mogelijkheden.

** Bij aanschaf van een HeBlad pingpongtafel wordt gratis een setje batjes (4 batjes en 2 balletjes) meegeleverd.

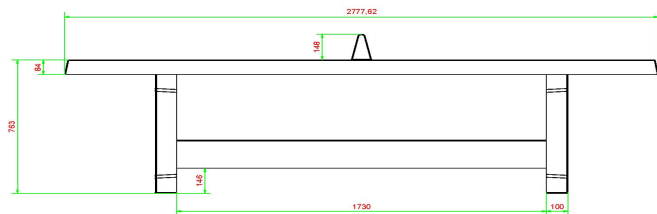
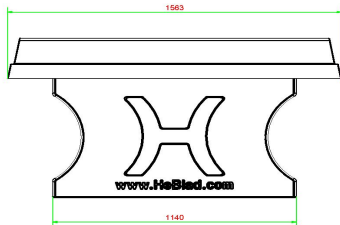
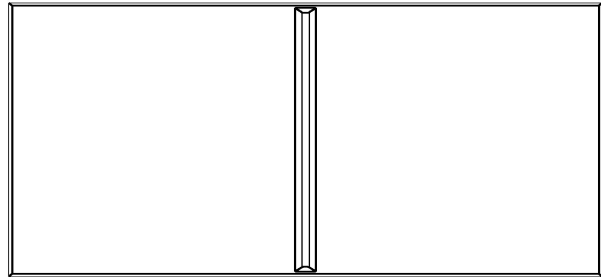
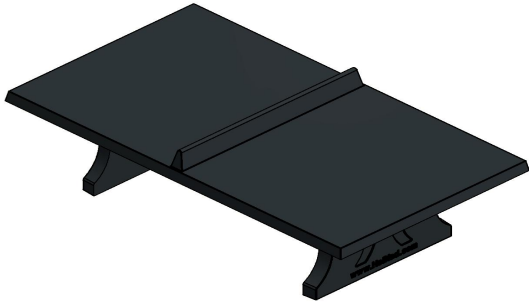

HeBlad
www.HeBlad.com
PP.AB
Gewicht ± 1360 KG

Specificaties Pingongtafel Antraciet-Beton

Productcode	PP.AB	Hoogte speelblad	76 cm
Kleur	Antraciet-Beton	Nethoogte	14,75 cm
Afmetingen speelblad (L x B)	274 x 152 cm	Gewicht	1360 kg
Afmetingen onderkant speelblad	278 x 156 cm	Pootafstand	183 cm (hart op hart)
Dikte speelblad	8,4 cm		

Gerelateerde producten



PP.GR



PP.A



PP.R.BL



OP.PS.AB



B.DS.SP



Voetvolleybaltafel Groen

Productcode: VV.GR

Betonnen Voetvolleybal tafel Groen

Op zoek naar een speltafel voor een actief, afwisselend spel? Kies dan onze betonnen voetvolleybaltafel groen eens. Deze lijkt op de tafel die gebruikt wordt voor tafeltennis, alleen is deze licht gebogen en gemaakt van één stuk gegoten beton. Het net is er ook in het midden van de tafel in de vorm van een opstaande rand. Een voetvolleybaltafel kan gebruikt worden voor het spelen van allerlei spellen, maar in de meeste gevallen wordt er voetvolleybal (Teqball) op gespeeld. Deze tafel is een ideale aanwinst voor voetbalverenigingen, scholen, speeltuinen en openbare parken.

Wat is voetvolleybal?

Voetvolleybal wordt ook wel footvolley of teqball genoemd. Het is een balsport die lijkt op tafeltennis, maar wordt gespeeld op een gebogen tafel met een bal (zoals een voetbal of beachvolleybal), en de spelers kunnen de bal raken door elk deel van het lichaam behalve de handen.

Specificaties van de betonnen voetvolleybal tafel

Zoals u van HeBlad gewend bent, leveren we producten van de beste kwaliteit.

€ 2.950,00 excl. BTW
(€ 3.569,50 incl. BTW)

2e product en volgende voor
€ 2.850,00 per stuk, bespaar 3% !

4 juli 2026 - Prijswijzigingen voorbehouden

Onze voetvolleybaltafels / Teqball tafel zijn daar geen uitzondering op en dat ziet u aan de specificaties.

- Uit één stuk gegoten van beton, voor extra kracht.
- Ideaal voor gebruik buiten en bestand tegen alle weersomstandigheden.
- Afmetingen: 274 x 152 x 8,4 centimeter.
- Kan gebruikt worden voor het beoefenen van verscheidene spellen.
- Groen geverfd met het uiterlijk van een tafeltennistafel.

Kan de voetvolleybaltafel buiten staan?

Deze voetvolleybaltafel is specifiek ontworpen voor gebruik buiten. De tafel is gemaakt van gewapend beton, uiterst sterk materiaal. U kunt er allerlei spellen op spelen, maar voetvolleybal of Teqball is het meest gangbaar. Daarom is het een ideaal product voor op het (school)plein, bij de sportclub, in het park, op de camping en in de speeltuin. Naast dat het iedereen een plezierig spelletje bezorgt, is het ook een ideale manier om de voetbaltechniek te verbeteren.

Hoeveel meter nodig voor betonnen speltafel?

U heeft natuurlijk wel wat ruimte nodig voor de tafel en het speelveld er omheen. Wij adviseren de voetvolleybaltafel te plaatsen op een obstakelvrije ruimte van 10 x 8 meter. Behendige voetballers hebben ook voldoende aan een kleinere vrije ruimte. Combineer deze speltafel met een bankje, een andere speltafel of een product uit een van onze andere categorieën voor extra plezier!

Wat is de levertijd van de voetvolleybaltafel?

De levertijd die staat voor deze tafel is maximaal vier weken, maar gemiddeld leveren wij deze al af binnen elf dagen. Dat betekent dat u ook snel een potje voet volleybal kunt gaan spelen aan onze betonnen volleybaltafel. Bestel gemakkelijk online of neem contact op voor meer informatie. Bij aanschaf van een HeBlad voetvolleybaltafel wordt gratis een voetbal meegeleverd.

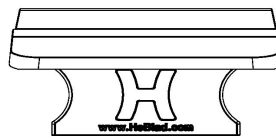
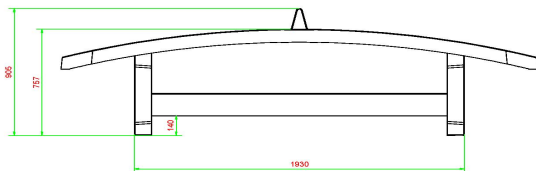
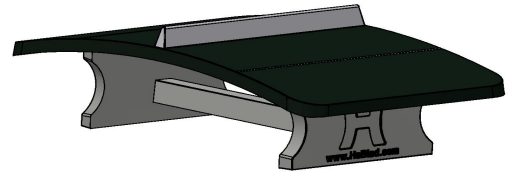
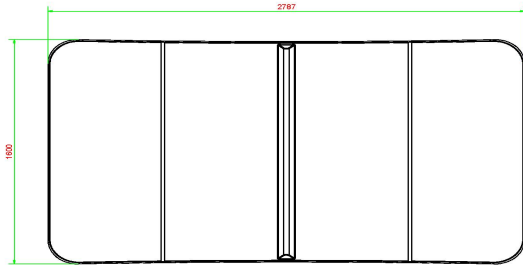

HeBlad
www.HeBlad.com
VV.GR
±1385 KG

Specificaties Voetvolleybaltafel Groen

Productcode	VV.GR	Hoogte speelblad	76 cm
Kleur	Groen - RAL 6009	Nethoogte	14,75 cm
Afmetingen speelblad (L x B)	274 x 152 cm	Gewicht	1385 kg
Afmetingen onderkant speelblad	278 x 156 cm	Pootafstand	183 cm (hart op hart)
Dikte speelblad	8,4 cm		

Gerelateerde producten



VV.A



VV.BL



PP.AR.AB



PP.BL



PP.R.GR



Voetvolleybaltafel Blauw

Productcode: VV.BL

Voetvolleybal tafel Blauw

Een prachtige strak gelakte voetvolleybal tafel als middelpunt van het schoolplein, park, camping of een verenigingsterrein. Dat vraagt om bewegende mensen. Zowel jong als oud. Omdat deze voetvolley tafel gebogen is uitgevoerd, zijn legio spelvarianten mogelijk.

Hoe wordt voetvolleybal of Teqball gespeeld? Voetvolleybal / Teqball is een leuke en goede manier om onder andere voetbalskills te verbeteren. Het is een balsport, het spel lijkt op tafeltennis, maar wordt gespeeld op een gebogen tafel met een bal die lijkt op een voetbal, en de spelers kunnen de bal raken met elk deel van het lichaam behalve de handen. Werken aan de techniek, coördinatie, conditie, balgevoel en concentratie. Word beter in voetballen of andere sporten. Kies de spelvariant die bij u past en speel samen een uitdagend en actief spel.

Wat maakt de spel tafels van HeBlad zo sterk?

Onze voetvolleybaltafels zijn, net als onze tafeltennistafels en andere spel- en speeltafels, gemaakt van beton en uit één stuk gegoten. De tafels zijn zeer geschikt voor buiten, speciaal gemaakt om alle weersomstandigheden te doorstaan. De blauwe lak maakt de tafel een lust voor het oog en makkelijk in onderhoud. Het tafelblad is licht gebogen en heeft de afmetingen 274 x 152 cm.

€ 2.950,00 excl. BTW
(€ 3.569,50 incl. BTW)

2e product en volgende voor
€ 2.850,00 per stuk, bespaar 3% !

4 juli 2026 - Prijswijzigingen voorbehouden

Een uitnodigende, degelijke blikvanger op uw terrein met garantie op jarenlang spelplezier.

Levering voetvolleybal tafel

Omdat de speltafels van HeBlad in eigen beheer worden gemaakt en getransporteerd, is een snelle levering gegarandeerd. Wij leveren altijd binnen vier werkweken, en meestal zelfs al binnen 11 werkdagen. Dus wanneer u besluit om deze fantastische, blauwe voetvolleybaltafel te bestellen, zal deze zeer snel worden geplaatst. Bekijk voor het plannen van een plaatsing onze leveringsvoorwaarden.

Vragen over onze voetvolley tafel?

Heeft u misschien nog vragen over deze voetvolleybaltafel, de materialen die we gebruiken, onze andere speltafels of de leveringsvoorwaarden? We staan u graag te woord per telefoon of per e-mail. Samen bespreken we uw wensen en opties, een team van professionals staat voor u klaar. Omdat ook deze blauwe voetvolleybaltafel heel goed is te combineren met andere speltafels van HeBlad, picknicktafels, banken of een pingpongtafel nemen we u graag mee in de mogelijkheden die HeBlad u biedt.

****Bij aanschaf van een HeBlad voetvolleybaltafel wordt gratis een voetbal meegeleverd.**

Wij adviseren de voetvolleybaltafel te plaatsen op een obstakelvrije ruimte van 10 x 8 meter. Behendige voetballers hebben ook voldoende aan een kleinere vrije ruimte.

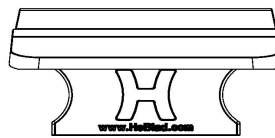
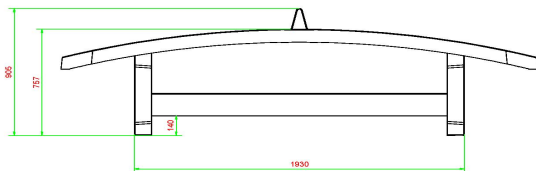
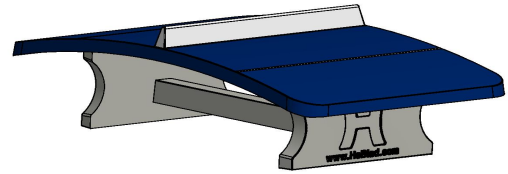
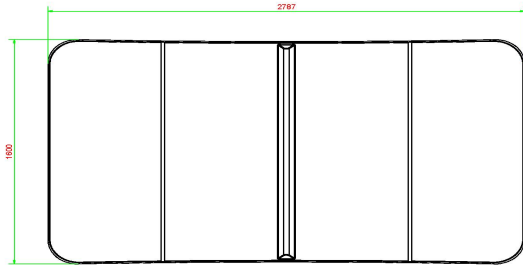

HeBlad
www.HeBlad.com
VV.BL
±1385 KG

Specificaties Voetvolleybaltafel Blauw

Productcode	VV.BL	Hoogte speelblad	76 cm
Kleur	Blauw - RAL 5005	Nethoogte	14,75 cm
Afmetingen speelblad (L x B)	274 x 152 cm	Gewicht	1385 kg
Afmetingen onderkant speelblad	278 x 156 cm	Pootafstand	183 cm (hart op hart)
Dikte speelblad	8,4 cm		

Gerelateerde producten



VV.GR



VV.A



PP.AR.GR



PP.R.BL



OP.PP



Voetvolleybaltafel Antraciet

Productcode: VV.A

Een voetvolleybaltafel voor het spel Teqball

Voetvolleybal dat gespeeld wordt op een speltafel, heet Teqball. Maar waar komt Teqball vandaan? In 2014 introduceerde een Hongaarse voetballer het spel Teqball. Een combinatie van tafeltennis en voetbal. Het is een sport waarbij spelers hun schouders, hoofd, borst, benen en voeten gebruiken om de bal naar de overkant van de speltafel te krijgen. Een ultiem spel om techniek en vaardigheid te trainen.

Wat is een voetvolleybaltafel?

Om de sport Teqball te kunnen spelen heeft u een speltafel nodig. Het gaat om een tafel die gebogen is en lijkt op een pingpongtafel. De voetvolleybaltafels van HeBlad zijn vervaardigd uit één stuk robuust beton en hebben exact de specificaties die u de garantie geven dat het Teqball-spel goed gespeeld kan worden, jarenlang spelplezier geven en in perfecte staat zullen blijven ongeacht de weerscondities die de tafel ondergaat.

Specificaties van de voetvolleybaltafel antraciet

Wat zijn de kenmerken van de voetvolleybaltafel antraciet van HeBlad? Alle

€ 2.950,00 excl. BTW
(€ 3.569,50 incl. BTW)

2e product en volgende voor
€ 2.850,00 per stuk, bespaar 3% !

4 juli 2026 - Prijswijzigingen voorbehouden

producten van HeBlad schreeuwen degelijkheid en pracht. Het robuuste beton is kwalitatief hoogwaardig en vandalisme-ongevoelig. Dé voetvolleybaltafel voor decennia lang gebruik, zonder verlies van het mooie uiterlijk en functionele aspect. Van deze antraciet uitvoering zijn het onderstel en het net van naturel beton. Het tafelblad is geschilderd met antraciet lak. Weersbestendig en gemakkelijk te onderhouden.

Welke varianten heeft de voetvolleybaltafel antraciet?

De Voetvolleybaltafel is verkrijgbaar in de kleuren groen, blauw, antraciet, naturel beton en antraciet beton. Alle varianten hebben hetzelfde gewicht, dezelfde afmetingen en zijn gemaakt van kei hard beton, uit één stuk gegoten. De voetvolleybaltafel is uitermate geschikt om te combineren met andere betonnen producten van HeBlad. Match een betonnen picknickset in dezelfde kleur of juist een dambank in contrasterende kleur. Ontdek de oneindige mogelijkheden om te variëren in combinaties.

Heeft u vragen over de ruimte die nodig is voor het plaatsen van de producten van HeBlad? Neem contact met ons op, ons team van professionals weet wat de mogelijkheden zijn voor u.

U ontvangt bij aanschaf van een voetvolleybaltafel van HeBlad gratis een voetbal. De onderplaat wordt niet standaard meegeleverd en zit niet bij de prijs inbegrepen.

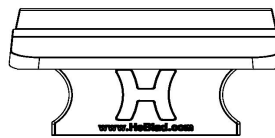
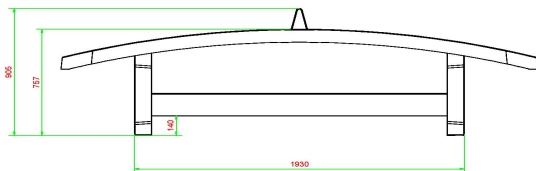
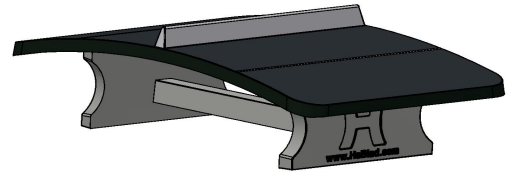
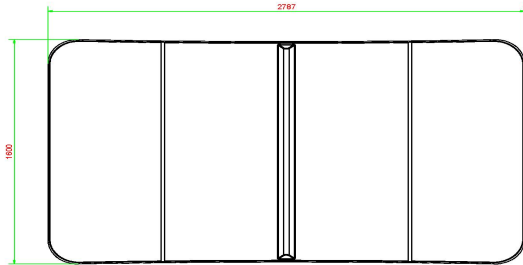

HeBlad
www.HeBlad.com
VV.A
±1385 KG

Specificaties Voetvolleybaltafel Antraciet

Productcode	VV.A	Hoogte speelblad	76 cm
Kleur	Antraciet - RAL 7016	Nethoogte	14,75 cm
Afmetingen speelblad (L x B)	274 x 152 cm	Gewicht	1385 kg
Afmetingen onderkant speelblad	278 x 156 cm	Pootafstand	183 cm (hart op hart)
Dikte speelblad	8,4 cm		

Gerelateerde producten



VV.BL



VV.GR



HB.Repair.PP.A



OP.PP



PP.AR.A



Voetvolleybaltafel Naturel Beton

Productcode: VV.NT

Voetvolleybaltafel Naturel Beton

Met een voetvolleybal tafel beton kunt u allerlei spellen spelen. Vaak wordt er een voetbal gebruikt en wordt een spel gespeeld zoals tafeltennis. De tafel is gebogen en heeft een opstaande rand in het midden, als een net op de tafeltennistafel. Onze voetvolleybaltafels zijn van hoge kwaliteit en gegoten uit één stuk beton. Het is ideaal in de tuin, op het schoonplein, bij de sportclub of in het park, want iedereen kan er een spelletje op spelen. Uiteraard zijn ze bestand tegen alle weersomstandigheden en zijn ze sterk genoeg om vele jaren gebruikt te kunnen worden. Deze voetvolleybaltafel is uitgevoerd in Naturel Beton, maar ook verkrijgbaar in Antraciet-Beton

De specificaties van de voetvolleybal tafel beton

Onze voetvolleybal tafels zijn gemaakt om lang mee te gaan. Dat is te zien aan de specificaties:

- Gegoten uit één stuk beton voor extra stevigheid.
- Bestand tegen alle weersinvloeden.
- Uitgevoerd in naturel beton, maar antraciet beton is ook verkrijgbaar.
- Afmetingen 274 x 152x8,4 centimeter.

€ 2.900,00 excl. BTW
(€ 3.509,00 incl. BTW)

2e product en volgende voor
€ 2.800,00 per stuk, bespaar 3% !

4 juli 2026 - Prijswijzigingen voorbehouden

Ideaal voor het spelen van de nieuwste rage voetvolleybal.

Voor spelplezier en een betere techniek

Onze voetvolleybal tafel beton kan gebruikt worden in allerlei situaties. Omdat hij groot is en er speelruimte nodig is, is buiten de beste plek. U kunt deze tafel in je eigen tuin plaatsen, maar ook op openbare plaatsen zoals pleinen, bij scholen, in het park, bij de sportclub of in de speeltuin. Het is een uitstekende manier om techniek met de bal te verbeteren, dus als u een voetbalclub heeft dan slaat u twee vliegen in één klap. Allereerst krijgen spelers een leuke afwisseling en aan de andere kant kunnen ze hun technisch spel verbeteren.

Snel geleverd

Besluit u om één van onze voetvolleybaltafels aan te schaffen, dan is de levertijd maximaal vier weken. Gemiddeld leveren wij dit product echter al binnen elf dagen af. Dat betekent dat er snel van alle voordelen van onze voetvolleybaltafel beton kunt profiteren. Waarom begint u niet met een spelletje voetvolleybal? De spelers moeten dan een voetbal overspelen via één stuit op de tafel, vergelijkbaar met de manier waarop de bal bij tafeltennis wordt overgespeeld. Alleen gebruiken ze daar dan geen batje voor, maar alle delen van het lichaam, behalve de handen.

Voetvolleybal is een balsport die lijkt op tafeltennis, maar wordt gespeeld op een gebogen tafel met een bal die lijkt op een voetbal, en de spelers kunnen de bal raken door elk deel van het lichaam behalve de handen.

****Bij aanschaf van een HeBlad voetvolleybaltafel wordt gratis een voetbal meegeleverd.**

Wij adviseren de voetvolleybaltafel te plaatsen op een obstakelvrije ruimte van 10 x 8 meter.

Behendige voetballers hebben ook voldoende aan een kleinere vrije ruimte.

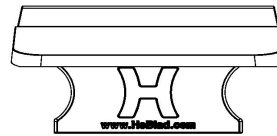
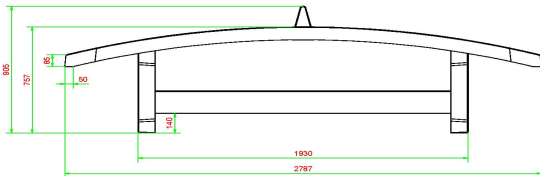
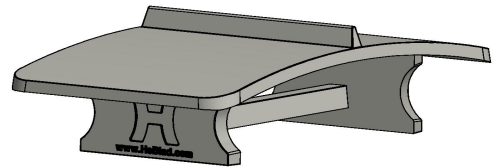
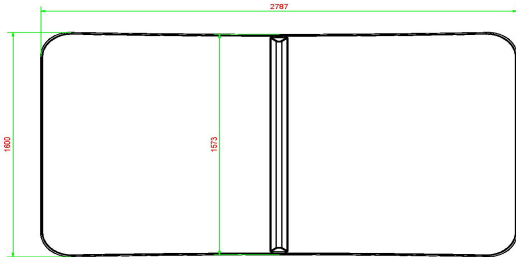

HeBlad
www.HeBlad.com
VV.NT
±1385 KG

Specificaties Voetvolleybaltafel Naturel Beton

Productcode	VV.NT	Hoogte speelblad	76 cm
Kleur	Naturel Beton	Nethoogte	14,75 cm
Afmetingen speelblad (L x B)	274 x 152 cm	Gewicht	1385 kg
Afmetingen onderkant speelblad	278 x 156 cm	Pootafstand	183 cm (hart op hart)
Dikte speelblad	8,4 cm		

Gerelateerde producten



VV.GR



VV.A



PP.AR.BL



BB.CH.AB



PP.R.NT



Voetvolleybaltafel Antraciet-Beton

Productcode: VV.AB

Voetvolley tafel Antraciet-Beton

Een voetvolley tafel is een pronkstuk op een schoolplein, in parken, speeltuinen en bij sportclubs. Een voetvolley tafel is een speeltafel die lijkt op een tafeltennistafel en waarop allerlei spelvarianten met een voetbal te spelen zijn. Deze tafel geeft gegarandeerd keer op keer speelplezier voor zowel jong als oud. Veel kinderen hebben immers vaak een bal bij de hand!

Spelen op de voetvolley tafel

Op de voetvolley tafel kun je de nieuwe sport voetvolleybal ofwel 'footvolley' spelen, een spel dat lijkt op tafeltennis. Een tafeltennistafel is vlak, helemaal recht. Een voetvolley tafel is licht gebogen. En de bal waarmee gespeeld wordt is een grotere bal dan een pingpongballetje, namelijk een voetbal. Bij dit spel wordt er geen gebruik gemaakt van batjes. De bal wordt naar de overkant getrapt of gekopt. De bal mag de grond niet raken en zowel met hoofd als voeten naar de tegenstander worden gespeeld. Kan de tegenstander niet terug spelen? Dan scoort de speler een punt. Spelen kan 1 tegen 1 of in een team. Voetvolley spelen is niet alleen leuk maar ook een goede techniek training.

Kwaliteit van de voetvolley tafel

€ 3.050,00 excl. BTW
(€ 3.690,50 incl. BTW)

2e product en volgende voor
€ 2.950,00 per stuk, bespaar 3% !

4 juli 2026 - Prijswijzigingen voorbehouden

Net als onze andere producten is deze voet volleybal tafel gemaakt uit één stuk beton. Bij alle HeBlad producten gebruiken wij zeer hoge kwaliteit beton. Hierdoor garanderen wij u dat u jarenlang van uw voetvolley tafel kunt genieten. Deze voetvolley tafel is net zoals alle andere producten van HeBlad bestand tegen alle weersinvloeden. HeBlad biedt de voetvolley tafels in 4 verschillende kleuren. Deze voetvolley tafel is standaard geleverd in de kleur antraciet-beton, maar wij bieden ook de kleur naturel beton, gelakt groen, gelakt blauw en gelakt antraciet.

Bij aanschaf van een HeBlad voetvolleybaltafel wordt gratis een voetbal meegeleverd. Wij adviseren de voetvolleybaltafel te plaatsen op een obstakelvrije ruimte van 10 x 8 meter. Neem contact met ons op voor meer informatie.

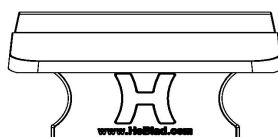
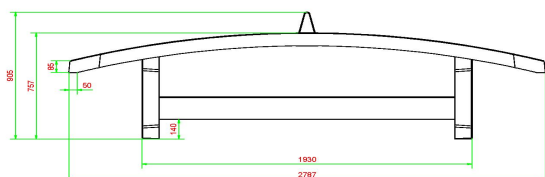
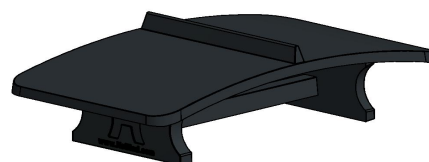
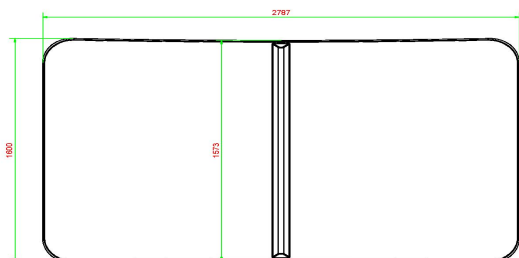

HeBlad
www.HeBlad.com
VV.AB
±1385 KG

Specificaties Voetvolleybaltafel Antraciet-Beton

Productcode	VV.AB	Hoogte speelblad	76 cm
Kleur	Antraciet-Beton	Nethoogte	14,75 cm
Afmetingen speelblad (L x B)	274 x 152 cm	Gewicht	1385 kg
Afmetingen onderkant speelblad	278 x 156 cm	Pootafstand	183 cm (hart op hart)
Dikte speelblad	8,4 cm		

Gerelateerde producten



VV.GR



VV.BL



HB.Repair.AB



BB.CH.AB



OP.PP.AB



Betonbank Standaard

Productcode: BB.ST

Gezelligheid met deze betonnen bank naturel beton

Onze betonnen bank is gemaakt uit één stuk beton en weegt 800 kilo. Het is een ideale bank voor in uw tuin of bij uw bedrijf, omdat u mensen een plek geeft om te zitten, even uit te rusten, wat te eten en te drinken en een praatje te maken. Maar omdat het een betonnen blok is, kan het ook dienen als terreinafscheiding en een manier om automobilisten te vertellen dat ze niet verder mogen. We hebben zelfs klanten die onze betonnen banken om hun facilititeit geplaatst hebben om een ramkraak te voorkomen. U krijgt gemoedsrust en biedt uw klanten en omstanders een plek om te zitten. Dat zijn twee vliegen in één klap.

Diverse toepassingen betonnen bankje

Onze betonnen banken zijn te plaatsen op allerlei plekken. Uiteraard kunt u deze in uw tuin neerzetten en combineren met onze pingpongtafel of voetbaltafel. Dat kunt u ook doen als u een terras heeft of als u de bezoekers van uw etablissement de optie wilt geven om buiten te kunnen zitten. Andere ideale plekken voor deze betonnen banken zijn in het park, op het schoolplein of op de markt. Omdat ze uit één stuk bestaan zijn ze niet mee te nemen en omdat ze 800 kilo wegen zijn ze niet om te waaien. Als u deze betonnen bank eenmaal geplaatst heeft, dan weet u zeker dat u, en iedereen die bij u langskomt, hier vele

€ 600,00 excl. BTW
(€ 726,00 incl. BTW)

2e product en volgende voor
€ 500,00 per stuk, bespaar 16% !

4 juli 2026 - Prijswijzigingen voorbehouden

jaren met plezier gebruik van zal maken.

Kenmerken betonnen bank

Onze betonnen banken zijn simpel vormgegeven en te leveren met- en zonder onderplaat. Omdat ze gemaakt zijn van hoogwaardig C45/55 beton met een hoge druksterkte zijn ze bijna onverwoestbaar. De afmetingen van het zitvlak zijn 175 bij 30 centimeter en dat betekent dat u er gemakkelijk met vier mensen op plaats kunt nemen. Omdat de bank nagenoeg 50 centimeter hoog is, kan iedereen er comfortabel op zitten. We leveren ook betonnen banken met een ronde vorm en een bamboe zitvlak, mocht u daar geïnteresseerd in zijn. Deze betonnen banken nodigen niet alleen uit om even een stapje terug te nemen, ze zijn ook ideaal als u uw terrein wilt beschermen.

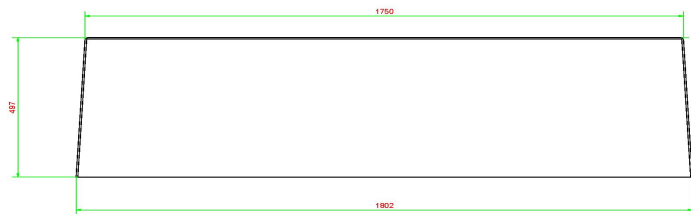
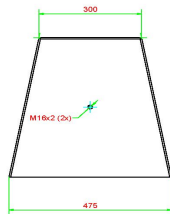
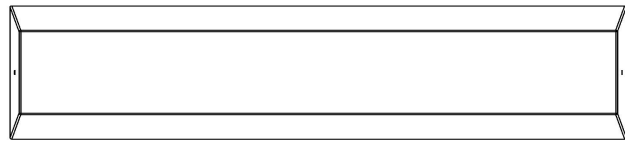
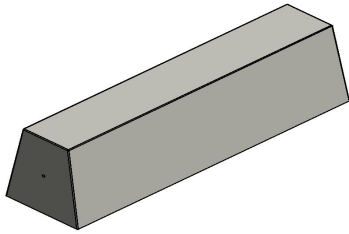

HeBlad
www.HeBlad.nl
BB.ST

Gewicht ± 800 KG

Specificaties Betonbank Standaard

Productcode	BB.ST	Zithoogte	47,5 cm
Kleur	Naturel Beton	Materiaal zitvlak	Beton
Afmetingen (L x B x H)	180 x 50 x 47,5 cm	Aantal zitplaatsen	4
Afmetingen zitvlak	175 x 30 cm	Gewicht	800 kg

Gerelateerde producten



BB.DL.OV



PS.ST



PP.AR.BL



OP.BB



Betonbank Standaard Antraciet

Productcode: BB.ST.A

Betonnen bankje in de kleur antraciet

Op een zithoogte van 50 cm en een zitoppervlak van 175 x 30 cm is het heerlijk zitten op dit betonnen bankje standaard in de uitvoering antraciet. Zo strak als de vorm van deze betonbank is, zo strak is ook de antraciet laklaag. Een ware aanvulling op uw terrein, in het park of op het schoolplein.

Plaats het betonnen bankje bij speltafels en pingongtafels

Door de strakke vorm en egale lak, is deze betonnen bank standaard in antraciet uitvoering perfect te combineren met andere speltafels van HeBlad. Plaats de betonbank bijvoorbeeld vlakbij een pingongtafel of tafelhoetbaltafel, en u heeft gegarandeerd publiek. Terwijl een aantal personen zich tegoed doen aan een spelletje kunnen anderen uitrusten of toekijken vanaf de betonbank.

Omdat alle producten van HeBlad, dus ook de banken, worden vervaardigd uit een stuk volledig beton, hoeft u nooit bang te zijn voor verweerde attributen op uw terrein. Onderhoudsvriendelijk en bestand tegen alle weersinvloeden.

Gebruik een betonnen bankje ook als blokkade en beveiliging

Dit 800 kg wegende betonnen bankje is uitermate geschikt als blokkade of ter beveiliging. Het nodigt niet uit om in te breken als een blokkade van robuust beton is opgeworpen en deze betonbank laat ook duidelijk zien dat het niet de bedoeling is om de afgesloten weg in te slaan.

Naast een mooie zitgelegenheid geeft u uzelf en de gebruikers ook veiligheid

€ 650,00 excl. BTW

(€ 786,50 incl. BTW)

2e product en volgende voor
€ 550,00 per stuk, bespaar 15% !

4 juli 2026 - Prijswijzigingen voorbehouden

door het plaatsen van deze betonnen bank. Omdat de betonbank niet verankerd hoeft te worden, is de bank direct klaar voor gebruik.

Over HeBlad

Bent u benieuwd naar de producten van HeBlad of nieuwsgierig naar onze werkwijze? Neem gerust contact met ons op, wij beantwoorden graag al uw vragen. Om ons te kunnen beoordelen op basis van ervaringen van anderen, hebben we referenties op de website geplaatst. Ook wanneer u twijfelt over de geschiktheid van uw terrein of over de ruimte die u beschikbaar heeft voor de betonnen bank standaard in antraciet uitvoering of een van de andere producten van HeBlad, helpen we u verder. Voor meer informatie over de levering en onze voorwaarden klikt u hier.

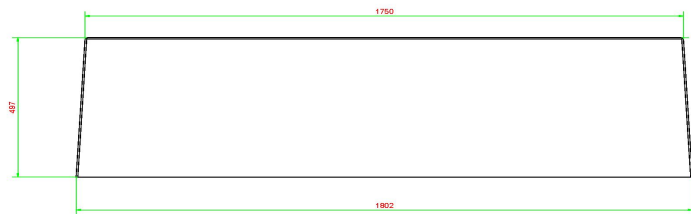
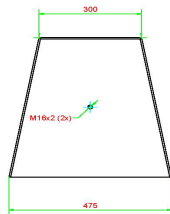
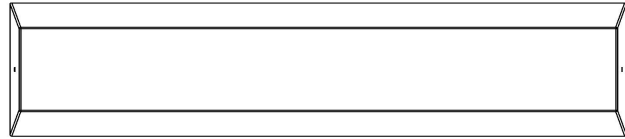
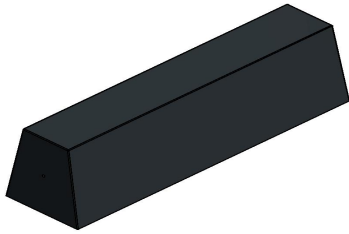

HeBlad
www.HeBlad.com
BB.ST.A

Gewicht ± 800 KG

Specificaties Betonbank Standaard Antraciet

Productcode	BB.ST.A	Zithoogte	50 cm
Kleur	Antraciet gelakt, RAL 7016	Materiaal zitvlak	Beton
Afmetingen (L x B x H)	180 x 47,5 x 50 cm	Aantal zitplaatsen	4
Afmetingen zitvlak	175 x 30 cm	Gewicht	800 kg

Gerelateerde producten



BB.DL.A



PS.ST.A



PP.AR.GR



OP.BB



Betonbank Standaard Antraciet-Beton

Productcode: BB.ST.AB

Antraciet betonnen bankje voor buiten

Dit betonnen bankje is door zijn eenvoud en degelijkheid ideaal voor buiten. Uit één stuk vervaardigd en gegoten uit antraciet beton, dat maakt dat dit betonnen bankje perfect is voor buiten. De antraciet-kleur blijft altijd mooi, ongeacht aan welke weersinvloeden hij wordt blootgesteld. Een mooi, stevig en praktisch sieraad voor uw tuin, plein, park of terrein. Door zijn strakke uiterlijk is deze betonbank aantrekkelijk voor iedere omgeving en is hij multifunctioneel in te zetten.

Antraciet betonnen bankje is multifunctioneel

Met een ideale zithoogte van 50 cm is deze antraciet betonbank een heerlijke bank om op te zitten, dat kan zelfs met 4 personen tegelijk. Door de oppervlakteafmeting van het zitvlak (175 x 30 cm) is de bank ook prima te gebruiken om attributen op uit te stallen.

Naast de zitmogelijkheid en het gebruik als tafel, kan de betonbank met zijn 800 kg aan degelijkheid ook perfect dienen als beveiliging tegen ramkraken of inbraak. Of als afscheiding tussen verschillende ruimtes of gebieden.

Combineer betonbank met betonnen speltafel

De antraciet betonnen bank voor buiten kan heel gemakkelijk gecombineerd worden met andere banken en speltafels van HeBlad. Plaats bijvoorbeeld meerdere antraciet betonnen banken bij elkaar of wissel af met een betonbank

€ 675,00 excl. BTW

(€ 816,75 incl. BTW)

2e product en volgende voor
€ 575,00 per stuk, bespaar 14% !

4 juli 2026 - Prijswijzigingen voorbehouden

standaard in naturel beton. Alle betonnen producten van HeBlad zijn ontworpen en geproduceerd om levenslang buiten dienst te doen. Bij bestelling van een extra betonbank voor buiten, ontvangt u maar liefst 17% korting en bezorging is gratis.

Plaatsing van betonnen bankje

HeBlad ontwerpt, produceert en levert producten van hoogwaardige kwaliteit in eigen beheer. Het plaatsen van het antraciet betonnen bankje gebeurt, onder leveringsvoorwaarden, op de plek die u wenst. Mocht de ondergrond waarop de bank geplaatst moet worden niet of niet helemaal geschikt zijn, dan is het raadzaam om de betonbank te plaatsen op een onderplaat. Deze is speciaal gemaakt voor meer stabiliteit en past perfect bij de bank vanwege dezelfde kleuren materiaalsamenstelling.

Laat u informeren en bestel direct online

Heeft u vragen over de betonbank of de andere producten van HeBlad? Neem dan contact met ons op, we hebben alle expertise in huis om uw vragen te beantwoorden. Om het u gemakkelijk te maken, kunt u ook direct online bestellen. Onze levertijden zijn kort, u zit gemiddeld al na tien werkdagen op uw antraciet betonnen bank voor buiten.

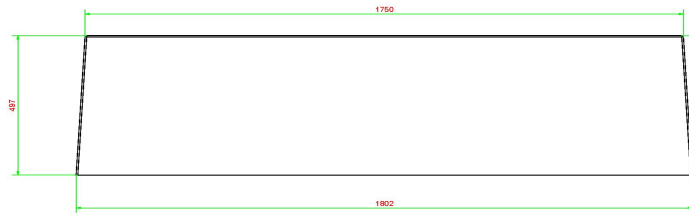
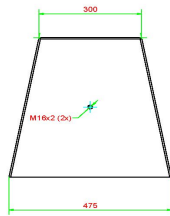
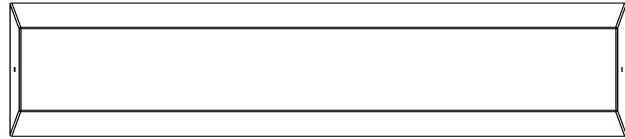
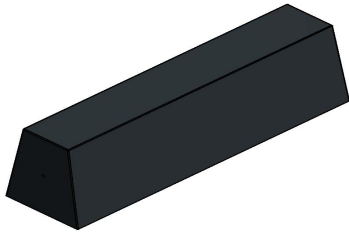

HeBlad
www.HeBlad.com
BB.ST.AB

Gewicht ± 800 KG

Specificaties Betonbank Standaard Antraciet-Beton

Productcode	BB.ST.AB	Zithoogte	50 cm
Kleur	Antraciet-Beton	Materiaal zitvlak	Beton
Afmetingen (L x B x H)	180 x 47,5 x 50 cm	Aantal zitplaatsen	4
Afmetingen zitvlak	175 x 30 cm	Gewicht	800 kg

Gerelateerde producten



BB.ST.OV



BB.ST.A



PS.ST.AB



OP.BB.AB



Multi-Spellentafel (1-3-2) Standaard

Productcode: PS.ST.GT.132

Multi-spellentafel (1-3-2) standaard van HeBlad

Gegoten uit één stuk beton, zitplaatsen voor minimaal zes personen en maar liefst drie verschillende spelmogelijkheden. En dat allemaal in één oogverblindende picknickset. Doordat met deze multi-spellentafel standaard de schaakstukken, damstenen en ludo-pionnen worden meegeleverd, bent u direct verzekerd van spelplezier. De spelborden zijn geïntegreerd in het tafelblad, wat de tafel uitermate geschikt maakt als reguliere picknickset, wanneer geen gebruik wordt gemaakt van de spellen.

Betonnen multi-spellentafel (1-3-2) standaard

Dat de multi-spellentafel standaard is uitgevoerd in de kleur naturel beton, betekent niet dat deze niet in meerdere kleuren verkrijgbaar is. Zoals zoveel van de producten van HeBlad, is ook deze speltafel te bestellen in de kleur antraciet beton. Voor iets meer zitcomfort kiest u voor de multi-spellentafel DeLuxe antraciet beton. De bamboe zitting op de DeLuxe uitvoering geeft het zitgedeelte meer zachtheid, terwijl het bamboe ook weersbestendig is.

Mix met de multi-spellentafel (1-3-2) standaard

€ 2.950,00 excl. BTW
(€ 3.569,50 incl. BTW)

**2e product en volgende voor
€ 2.850,00 per stuk, bespaar 3% !**

4 juli 2026 - Prijswijzigingen voorbehouden

Wanneer u kiest om meerdere multi-spellentafels tegelijk te bestellen, ontvangt u standaard een aantrekkelijke korting. Neem contact met ons op en vraag naar de mogelijkheden en kortingen die we geven wanneer u meerdere producten van HeBlad met elkaar combineert.

Voor een speels effect op uw terrein zou u kunnen kiezen voor losse spel tafels van HeBlad. Bijvoorbeeld de damtafel naturel beton 2 persoons, de schaaktafel antraciet beton 4 persoons, de ludo-tafel naturel beton of een van de andere varianten van de spel tafels. U bepaalt, u kiest en mixt naar wens.

Bent u niet zeker van de oppervlakte of de ondergrond waarop u de spel tafels zou willen plaatsen? Dan kunt u het beste contact opnemen met ons. Met het bepalen van uw beschikbare ruimte en ondergrond, weten wij met de specificaties van de spel tafels, exact wat er kan op uw terrein. Soms kan het nodig zijn om een onderplaat te gebruiken voor de stabiliteit van de tafel en wellicht heeft u ruimte voor extra banken of picknicksets.

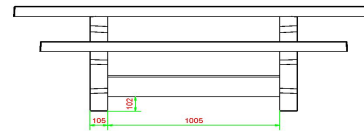
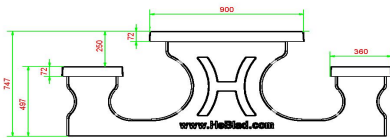
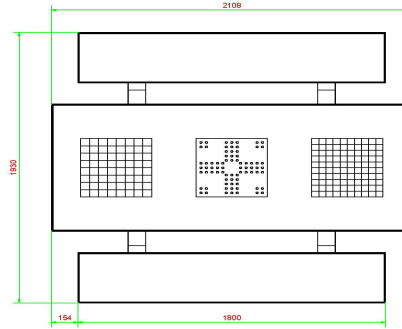
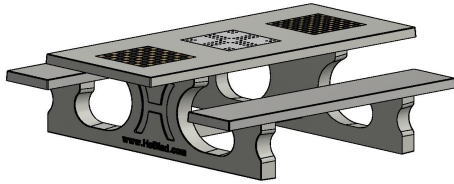

HeBlad
www.HeBlad.com
PS.ST.GT.132
± 950 KG.

Specificaties Multi-Spellentafel (1-3-2) Standaard

Productcode	PS.ST.GT.132	Hoogte tafelblad	75 cm
Kleur	Naturel Beton	Zithoogte	50 cm
Afmetingen (L x B x H)	210 x 193 x 75 cm	Materiaal zitvlak	Beton
Afmetingen tafelblad (L x B)	210 x 90 cm	Pootafstand	111 cm (hart op hart)
Afmetingen spel	41,5 x 41,5 cm	Gewicht	950 kg
Dikte tafelblad	7 cm		

Gerelateerde producten



PS.ST.GT.134



PS.DL.GT.132



GT.LD.Pieces



GT.CK.4



GT.CH.Pieces



Multi-Spellentafel (1-3-2) Standaard Antraciet-Beton

Productcode: PS.STAB.GT.132

Multi-Spellentafel (1-3-2) Standaard Antraciet-Beton

Nooit meer verveling aan deze multi spellentafel van antraciet beton. Onze multi spellentafel is een combinatie van meerdere spel tafels: een ludo- dam- en schaaktafel in één. Alle spelborden zijn geïntegreerd in deze prachtige, antraciet kleurige betonnen picknicktafel. De banken en de tafel zijn samen uit één stuk beton vervaardigd en zowel de tafel als de zittingen zijn in de hoogte perfect om te zitten, leunen en hangen. Ongevoelig voor vandalisme en bestand tegen alle weersinvloeden bent u verzekerd van jarenlang spel- en zitplezier. De set pionnen met dobbelsteen, damstenen en schaakstukken krijgt u er gratis bij.

Speltafel in verschillende varianten

De kleur antraciet straalt klasse uit en natuurlijk heeft ook deze speltafel het unieke HeBlad-uiterslijk. Een robuuste, weersbestendige tafel. Deze kleur past niet in iedere omgeving of uw voorkeur gaat misschien uit naar een meer natuurlijke, lichtere uitvoering. De multi spellentafel (1-3-2) standaard is gemaakt van naturel beton. Met exact dezelfde afmetingen en specificaties kunt u beide tafels, naast het spelen van spellen, ook perfect gebruiken als reguliere picknickset.

Multi spellentafel, picknickset of pingpongtafel

Naast de standaard uitvoering van de multi spellentafel in naturel of antraciet beton, kunt u ook kiezen voor extra zitcomfort. De multi spellentafel (1-3-2) DeLuxe

€ 3.100,00 excl. BTW
(€ 3.751,00 incl. BTW)

**2e product en volgende voor
€ 3.000,00 per stuk, bespaar 3% !**

4 juli 2026 - Prijswijzigingen voorbehouden

van HeBlad is namelijk uitgerust met een bamboe zitting. Dit is iets zachter voor de billen dan het originele beton en toch geschikt voor alle weersomstandigheden. Alle varianten van de multi spellentafel zijn gemaakt uit de basis van een HeBlad picknickset. Wanneer u wel graag een zitgelegenheid op uw terrein wenst, maar niet persé op zoek bent naar een speltafel, dan heeft u ook ruim keuze uit onze picknicksets en betonnen banken. Deze zijn allen een perfecte combinatie met onze betonnen pingpongtafels!

Contact met HeBlad

HeBlad is welbekend van de betonnen pingpongtafels. Omdat wij alle producten zelf en in eigen beheer maken, bent u verzekerd van een snelle levering. Goed om vooraf altijd de leveringsvoorwaarden te checken, zodat u en wij niet voor verrassingen komen te staan. Neem bij twijfel altijd contact met ons op.

Per spel wordt er 1 set gratis meegeleverd (schaakstukken, damstenen en pionnen)

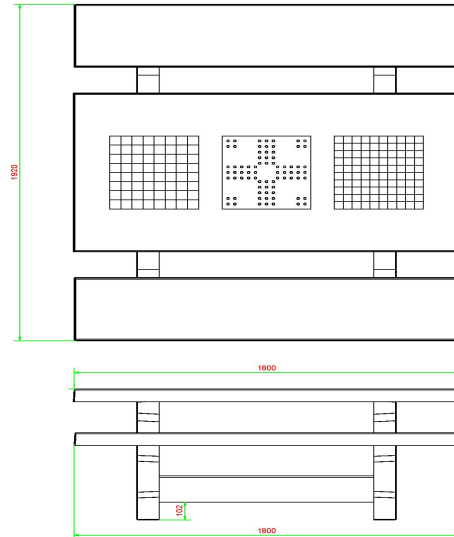
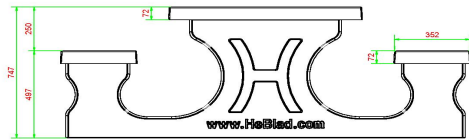
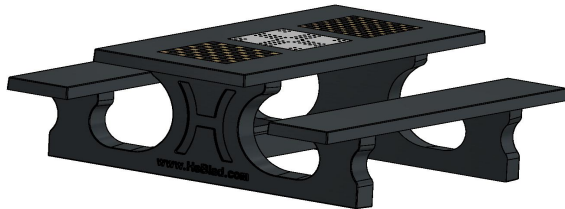

HeBlad
www.HeBlad.com
PS.STAB.GT.132
± 950 KG.

Specificaties Multi-Spellentafel (1-3-2) Standaard Antraciet-Beton

Productcode	PS.STAB.GT.132	Dikte tafelblad	7 cm
Kleur	Antraciet-Beton	Zithoogte	50 cm
Afmetingen (L x B x H)	210 x 193 x 75 cm	Gewicht	950 kg
Afmetingen tafelblad (L x B)	210 x 90 cm	Materiaal zitvlak	Beton
Afmetingen spel	41,5 x 41,5 cm	Pootafstand	111 cm (hart op hart)

Gerelateerde producten



PS.STAB.GT.134



PS.DLAB.GT.132



GT.CH.Pieces



GT.CK.2



GT.CK.Pieces



Multi-Spellentafel (1-3-2) DeLuxe

Productcode: PS.DL.GT.132

Spellentafel Deluxe naturel beton met Schaak (1), Ludo (3), Dam (2)

In dit digitale tijdperk wordt veel te veel van onze tijd ingenomen door het kijken naar een beeldscherm. Gelukkig is er de Multi-Spellentafel Deluxe waarmee u mensen bij hun beeldscherm wegtrekt en uitnodigt om weer ouderwets, samen met anderen een gezellig spelletje te spelen. Deze tafel is gemaakt van beton, heeft twee banken om op te zitten en drie geïntegreerde spellen. Uiteraard krijgt u daar ook de stukken bij geleverd. Het is een ideale aanwinst voor de openbare ruimte, voor op het (school)plein, in het park, naast de snackbar of bij het café. De spellentafel en de spellen

De Multi-Spellentafel Deluxe is voorzien van drie spellen. U vindt Ludo in het midden en aan beide kanten daarvan bevindt zich een damspel en een schaakspel. Er wordt standaard een set met pionnen en stukken bijgeleverd, dus u kunt direct plaatsnemen en een spelletje spelen. De spellen zijn in het tafelblad geïntegreerd en kunnen dus niet wegwaaien of gestolen worden. De stukken en pionnen zijn uiteraard wel apart en deze moeten dan ook netjes opgeborgen worden als u klaar bent met spelen. De tafel is gemaakt uit één stuk gegoten grijs beton en heeft twee bamboe banken.

Varianten spellentafel

Er zijn ook andere versies van deze Multi-Spellentafel leverbaar. Misschien wilt u

€ 3.100,00 excl. BTW
(€ 3.751,00 incl. BTW)

2e product en volgende voor
€ 3.000,00 per stuk, bespaar 3% !

4 juli 2026 - Prijswijzigingen voorbehouden

liever antraciet beton, een kleur die momenteel erg in trek is. Het is ook mogelijk dat u de spellen op een andere volgorde aan wilt brengen. Dit is beide mogelijk als u even contact met ons opneemt en ons uw behoeften laat weten. Wij maken een schitterende tafel die exact voldoet aan wat u voor ogen heeft.

Hoogwaardige kwaliteit

Onze Multi-Spellentafels worden gemiddeld geleverd binnen 10 dagen. Deze zet u neer en zal u vele jaren dienstdoen. U hoeft niet bang te zijn dat deze gestolen zal worden want de tafel is zwaar en gemaakt uit één stuk. Diefstal is niet mogelijk en omwaaien ook niet. Net als al onze andere producten, is ook deze spellentafel van hoogwaardige kwaliteit.

Uitleg code:

- 1 = Schaakspel
- 2 = Damspel
- 3 = Ludospel

Per spel wordt 1 set meegeleverd (schaakstukken, damstenen en Ludo pionnen)

De spellentafel is ook leverbaar in antraciet beton. U kunt bij de spellentafel zelf kiezen welk spelblad u op welke plek ingestort wilt hebben. Heeft u liever een andere indeling? Neem dan contact met ons op.

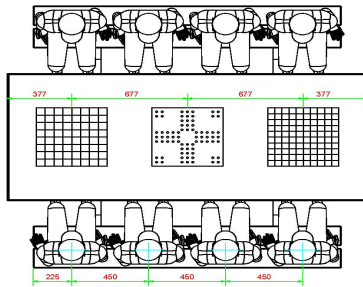
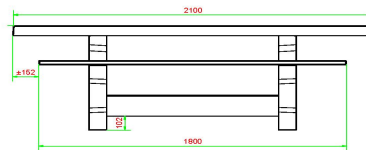
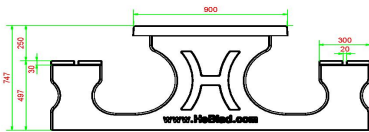
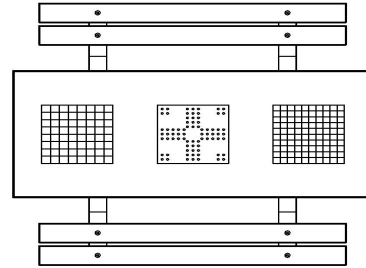
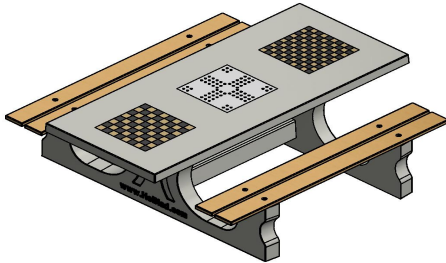

HeBlad
www.HeBlad.com
PS.DL.GT.132

± 780 KG.

Specificaties Multi-Spellentafel (1-3-2) DeLuxe

Productcode	PS.DL.GT.132	Hoogte tafelblad	75 cm
Kleur	Naturel Beton	Zithoogte	50 cm
Afmetingen (L x B x H)	210 x 193 x 75 cm	Materiaal zitvlak	Bamboe
Afmetingen tafelblad (L x B)	210 x 90 cm	Pootafstand	111 cm (hart op hart)
Afmetingen spel	41,5 x 41,5 cm	Gewicht	780 kg
Dikte tafelblad	7 cm		

Gerelateerde producten



PS.DLAB.GT.132



PS.ST.GT.132



GT.CH.Pieces



GT.CK.2



GT.CK.Pieces



Multi-Spellentafel (1-3-2) DeLuxe Antraciet-Beton

Productcode: PS.DLAB.GT.132

Multi spellentafel antraciet beton DeLuxe

Multi en DeLuxe, dat voorspelt alleen maar goeds. Welke spellen zitten er in de Multi spellentafel? Multi staat in deze Multi spellentafel voor drie verschillende spellen, te weten een schaakspel, een ludospel (pionnenspel) en een damspel. In de standaarduitvoering van deze spellentafel is het ludospel in het midden van het tafelblad geplaatst, het schaak- en damspel aan de uiteinden van de spellentafel. Wanneer u liever een andere indeling van de speltafel heeft, kunt u contact met ons opnemen en zorgen we ervoor dat de spellen in een andere volgorde in het tafelblad worden gestort.

Wat betekent DeLuxe? DeLuxe betekent bij HeBlad dat de zittingen in plaats van beton, gemaakt zijn van bamboe. Een comfortabele oplossing voor een zachtere zit. Net als beton, is bamboe weersbestendig en uitermate geschikt voor de buitenlucht en voor intensief gebruik.

Welke varianten heeft de Multi spellentafel?

Naast de Multi spellentafel antraciet beton, heeft u bij ons ook de mogelijkheid om te kiezen voor de Multi spellentafel naturel beton DeLuxe. Dezelfde spellen worden geïntegreerd in het tafelblad, ook de zittingen zijn van bamboe en het materiaal is eveneens stevig beton. Alleen de kleur is anders. Natuurlijk kunt u

€ 3.250,00 excl. BTW
(€ 3.932,50 incl. BTW)

2e product en volgende voor
€ 3.150,00 per stuk, bespaar 3% !

4 juli 2026 - Prijswijzigingen voorbehouden

ook de beide tafels combineren voor een mooie kleurige opvulling van uw terrein.

Geeft u de voorkeur aan een minder grote tafel, maar wilt u wel een spellentafel? Dan heeft u bij HeBlad een groot assortiment om uit te kiezen. Wat dacht u van de schaaktafel, ludotafel of damtafel als los product? Deze tafels zijn verkrijgbaar in twee- of vier-persoonsuitvoering en in de kleuren naturel beton, antraciet beton of antraciet gelakt.

Neem contact op of bestel online

HeBlad staat voor kwaliteit, daar hoort ook een goede service bij. Service vanaf het allereerste contactmoment. Al uw vragen, ideeën en opmerkingen zijn welkom. We denken met u mee, komen inmeten als dat nodig is, geven advies als u dat wenst en zullen alles in het werk stellen om van u een tevreden klant van HeBlad te maken.

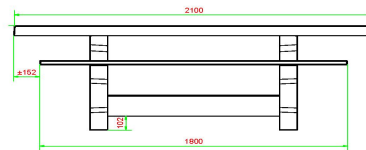
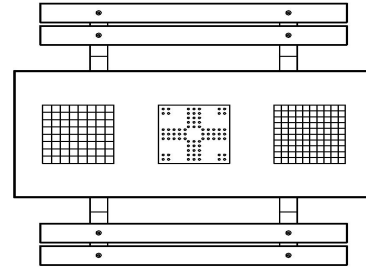
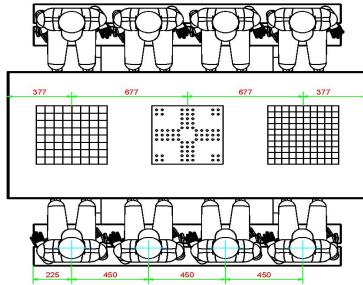
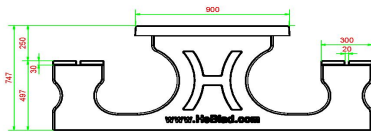
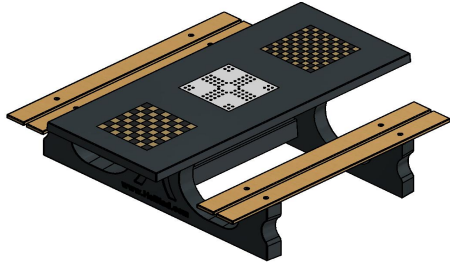

HeBlad
www.HeBlad.com
PS.DLAB.GT.132
± 780 KG.

Specificaties Multi-Spellentafel (1-3-2) DeLuxe Antraciet-Beton

Productcode	PS.DLAB.GT.132	Hoogte tafelblad	75 cm
Kleur	Antraciet-Beton	Zithoogte	50 cm
Afmetingen (L x B x H)	210 x 193 x 75 cm	Materiaal zitvlak	Bamboe
Afmetingen tafelblad (L x B)	210 x 90 cm	Pootafstand	111 cm (hart op hart)
Afmetingen spel	41,5 x 41,5 cm	Gewicht	780 kg

Gerelateerde producten



PS.STAB.GT.132



BB.CH.AB



GT.CK.Pieces



GT.CK.2

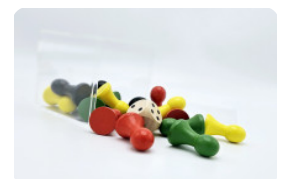

GT.LD.Pieces



Schaakbank Naturel Beton

Productcode: BB.CH

Schaakbank Naturel Beton

Uit onze lijn van speltafels en banken is deze schaakbank van naturel beton een oogstrelend product, een echt juweeltje. Het maakt niet uit of deze naturel betonnen schaakbank wordt geplaatst in een stadscentrum, op de camping, op een schoolplein of in een park. Deze schaakbank is bestand tegen vandalisme én alle weersinvloeden. Uitgevoerd in de kleur naturel beton, uit één stuk gegoten en met een gewicht van 1140 kg is - en blijft - dit een meer dan degelijk prachtexemplaar.

Uitrusten of een spelletje spelen op de schaakbank?

De schaakbank in naturel beton is uitgevoerd met een zithoogte van 50 cm en het tafelblad is gemaakt ter hoogte van 70 cm. Het bovengedeelte is uitgevoerd met schaakvlakken en de tafel wordt standaard geleverd met één set schaakstukken erbij. De ideale setting om in de frisse lucht het hoofd te breken over een potje schaken tegen uw uitdager, om heerlijk bij te kletsen of een rustmoment in te lassen tijdens een wandeling. Plaats de betonnen schaakbank als blikvanger en het zal mensen samenbrengen. Soms voor een praatje, soms voor een spel, maar het is altijd genieten.

Verschillende uitvoeringen schaakbanken en speltafels

Lijkt een schaakbank de perfecte oplossing voor uw omgeving? Maar twijfelt u

€ 1.250,00 excl. BTW

(€ 1.512,50 incl. BTW)

2e product en volgende voor
€ 1.150,00 per stuk, bespaar 7% !

4 juli 2026 - Prijswijzigingen voorbehouden

over de kleur of uitvoering? Geen probleem! Naast deze naturel betonnen uitvoering, kunt u ook kiezen voor de kleur antraciet beton. Tevens hebben wij in ons uitgebreide assortiment spel tafels bijvoorbeeld schaak tafels die zijn ontworpen met krukjes in plaats van een bank. Speelt u liever een ander spel, denk dan eens aan onze dam tafels- en banken, ludo- tafels of multispellen- tafels in verschillende kleurstellingen.

Accessoires en losse onderdelen voor de betonnen schaakbank
De spel tafels van HeBlad worden standaard geleverd met een set bijbehorende accessoires. Bij onze schaakbank naturel beton ontvangt u een set schaakstukken. Alle accessoires, waaronder de schaakstukken, extra verankeringssets en inbussleutels, zijn los te bestellen bij HeBlad. Dus voor complete spel tafels én alle toebehoren bent u bij HeBlad op de juiste plek.

* Bij bestelling van één schaakbank krijgt u 1 set schaakstukken meegeleverd.

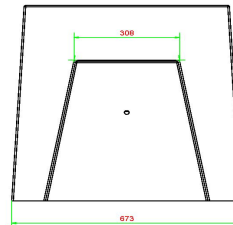
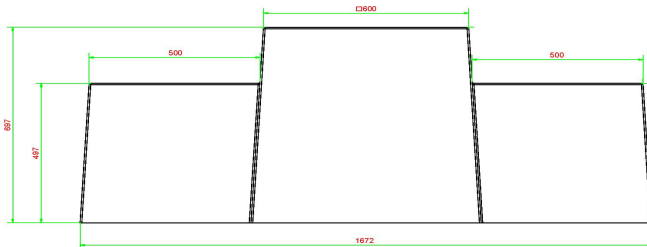
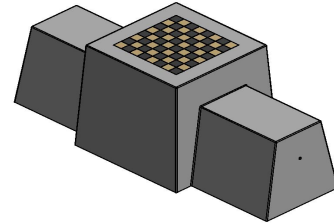
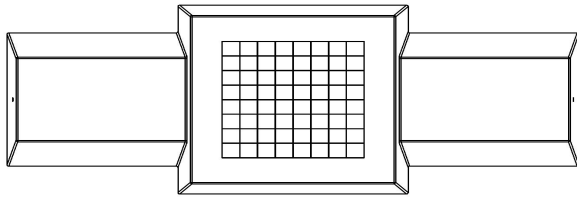

HeBlad
www.HeBlad.com
BB.CH

Gewicht ± 1140 KG.

Specificaties Schaakbank Naturel Beton

Productcode	BB.CH	Zithoogte	50 cm
Kleur	Naturel Beton	Hoogte tafelblad	70 cm
Afmetingen (L x B x H)	167 x 67 x 70 cm	Gewicht	1140 kg
Afmetingen spel	41,5 x 41,5 cm	Aantal zitplaatsen	2

Gerelateerde producten



GT.CH.4



BB.CH



GT.CH.Pieces



Schaakbank Antraciet-Beton

Productcode: BB.CH.AB

Betonnen schaakbank Antraciet-Beton

De schaakbank van HeBlad in de kleur antraciet beton heeft een unieke vormgeving en is een sieraad voor zijn omgeving. Met zijn robuuste uiterlijk is het een zeer fraaie aanvulling op ieder schoolplein, elke camping, ieder park en zelfs in stadscentra. Door de antraciet betonnen kleur kan de schaakbank juist heel erg opvallen, maar ook subtiel wegvallen tegen de achtergrond.

Deze schaakbank is, net als de andere spel tafels van HeBlad, gegoten uit één stuk beton, wat hem vandalisme-proof maakt en u jarenlang speel- en zitgenot oplevert.

Antraciet betonnen schaakbank voor spel of rust

Plaats de betonnen schaakbank en creëer een ontmoetingsplek voor jong en oud. Omdat het speelblad op tafelhoogte is gemaakt en voorzien is van schaakvlakken, is deze bank perfect om een potje schaken te spelen met de meegeleverde schaakstukken. Ontmoet en daag elkaar uit. De bankhoogte is 50 cm, de ideale zithoogte om een rustmomentje te pakken tijdens een wandeling, om bij te praten met een vriend(in) of om een boek te lezen in de buitenlucht. Zitcomfort in een mooie antraciet betonnen uitvoering.

Combineer betonnen schaakbank met andere spel tafels

Denksport is heel goed te combineren met fysieke sporten. Plaats een andere spel tafel van HeBlad in dezelfde omgeving als de schaakbank antraciet beton en

€ 1.325,00 excl. BTW

(€ 1.603,25 incl. BTW)

2e product en volgende voor
€ 1.225,00 per stuk, bespaar 7% !

4 juli 2026 - Prijswijzigingen voorbehouden

geef gebruikers de keuze uit denken, rusten of sporten. Wat dacht u van een originele HeBlad pingpongtafel, verkrijgbaar in de kleuren groen, blauw, antraciet beton of naturel beton? U kunt kiezen voor een veilige pingpongtafel met afgeronde hoeken en zelfs voor een mooie ronde tafel.

Een picknickset naast betonnen schaakbank

Breid de antraciet betonnen schaakbank uit met een of meerdere picknicksets, om meer zitruimte te kunnen bieden aan bezoekers of passanten. Combineer met dezelfde kleur of laat juist de diversiteit aan kleuren overheersen.

Neem contact met ons op! We helpen u graag kiezen.

* Bij bestelling van één schaakbank krijgt u 1 set schaakstukken meegeleverd.

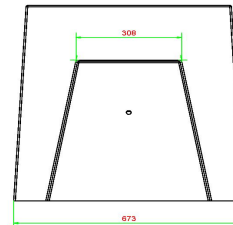
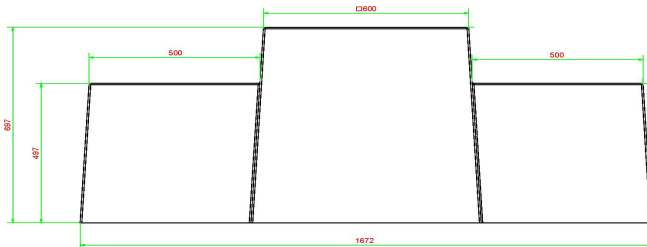
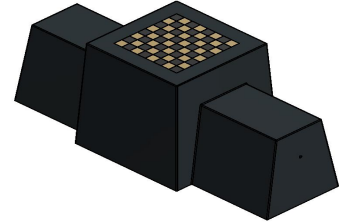
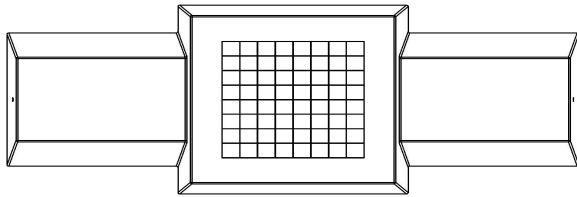

HeBlad
www.HeBlad.com
BB.CH.AB
Gewicht ± 1140 KG.

Specificaties Schaakbank Antraciet-Beton

Productcode	BB.CH.AB	Zithoogte	50 cm
Kleur	Antraciet-Beton	Hoogte tafelblad	70 cm
Afmetingen (L x B x H)	167 x 67 x 70 cm	Gewicht	1140 kg
Afmetingen spel	41,5 x 41,5 cm	Aantal zitplaatsen	2

Gerelateerde producten



GT.CH.AB4



BB.CK.AB

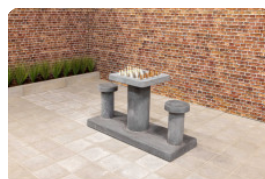

GT.CH.AB2



GT.CH.Pieces



Schaaktafel Naturel Beton 2 persoons

Productcode: GT.CH.2

Schaaktafel Beton Naturel voor twee personen

Deze betonnen schaaktafel voor twee personen is uitgevoerd in Naturel Beton. De 'Betonlook' die daaruit ontstaat geeft een fraaie uitstraling. De schaakveldjes zijn van natuursteen en door ons geïntegreerd in het beton. Uiteraard is ook deze speltafel weerbestendig. De onderplaat is 59 x 149 cm. Door het wegnemen van twee rijen van vijf stoeptegels van een plein met gemiddelde stoeptegels ontstaat een ruimte van 60 x 150 cm. Door de schaaktafel beton hierin te plaatsen wordt het geheel in uw schoolplein opgenomen.

Wanneer u de tafel in een park wilt plaatsen, kan de benodigde oppervlakte afgegraven worden zodat de onderplaat daarin geplaatst kan worden, op maaivoogte.

Schaaktafel beton voor buiten

Schaken is een strategisch spel en daarom erg belangrijk dat je goed nadenkt over elke stap die je neemt. Wat is dan fijner dan schaken in de buitenlucht! Frisse lucht zorgt voor een betere concentratie en bovenal is het ook nog heel gezond om lekker buiten bezig te zijn. De tafels van HeBlad nemen niet veel plaats in beslag en worden volledig geplaatst door onze vakmensen. Naast de tafels zijn ook de schaakstukken bij HeBlad verkrijgbaar. Bij bestelling krijgt u nu 1 set schaakstukken gratis meegeleverd. En uiteraard zijn onze tafels zo robuust dat ze bestand zijn tegen het Nederlandse weer.

€ 2.050,00 excl. BTW

(€ 2.480,50 incl. BTW)

2e product en volgende voor
€ 1.950,00 per stuk, bespaar 4% !

4 juli 2026 - Prijswijzigingen voorbehouden

Schaakbord in beton geïntegreerd

Een schaakbord is altijd vierkant en bestaat uit 64 vierkanten vlakken, 32 witte en 32 zwarte die elkaar afwisselen. Het gekleurde vierkant is door HeBlad volledig geïntegreerd in het beton, zodat het vandalisme en weersbestendig is.

Schaaktafel beton in de kleur Naturel

De schaaftafel van HeBlad bestaat uit één hoofdtafel met daarin de witte en zwarte vlakjes verwerkt. Naast de tafel zijn er ook nog twee stoeltjes op de onderplaat gemaakt. De gehele tafel is gemaakt in de kleur naturel beton. Dit zorgt voor een rustige uitstraling en daarom ook ideaal voor in een park of op de camping.

Over het schaakspel

Schaken is een populair strategisch spel waar je je uren mee kunt vermaken en bestaat uit drie fasen, namelijk het begin, het middelspel en als laatste het eindspel. Het spel wordt gespeeld over heel de wereld en in de meeste talen heeft het spel dezelfde naam. In het eindspel is het de bedoeling dat de weg naar de koning van de tegenstander geheel openligt. Wanneer dit het geval is, rest alleen nog te roepen: schaakmat!

Toernooien organiseren

Naast onze schaaftafel produceert HeBlad ook andere spel tafels, zoals dam tafels en ludo-tafels. Ideaal voor een leuk en fanatiek spelletjestoernooi. Wilt u graag meer informatie over al onze spel tafels? Neem hier een kijkje of neem contact op met één van onze medewerkers. Wij helpen u graag verder en geven advies op maat.

*Bij bestelling van één schaaftafel krijgt u 1 set schaakstukken meegeleverd.

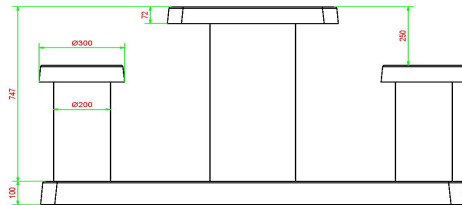
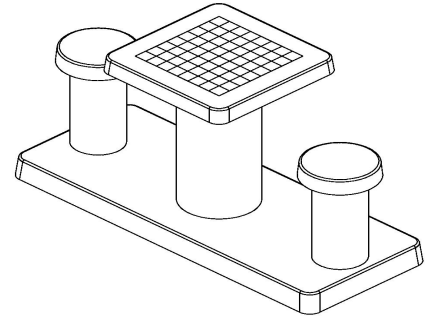
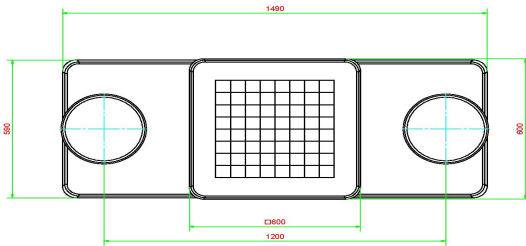

HeBlad
www.HeBlad.com
GT.CH.2

Gewicht ± 490 KG.

Specificaties Schaaktafel Naturel Beton 2 persoons

Productcode	GT.CH.2	Dikte tafelblad	7 cm
Kleur	Naturel Beton	Hoogte tafelblad	75 cm
Afmetingen (L x B x H)	149 x 60 x 85 cm	Zithoogte	50 cm
Afmetingen tafelblad (L x B)	60 x 60 cm	Afmetingen onderplaat (L x B x H)	120 x 60 x 10 cm
Afmetingen spel	41,5 x 41,5 cm	Gewicht	425 kg

Gerelateerde producten



GT.CH.AB.2



GT.CH.4



BB.CH



GT.CH.Pieces



PS.DLAB.GT.132



Schaaktafel Antraciet-Beton 2 persoons

Productcode: GT.CH.AB2

Betonnen speltafel met schaakbord

Geef uw in te richten ruimte buiten een stijlvolle en functionele uitstraling met deze antraciet betonnen schaaktafel voor twee personen. Een duurzame en elegante toevoeging aan uw tuin, park of terrein. Terwijl u geniet van het buitenleven, daagt deze schaaktafel u uit om strategisch te denken. Het gebruik van hoogwaardig antraciet beton zorgt voor een subtiel vlammen effect en een luxe uitstraling. Binnen het aanbod van HeBlad is dit een populaire keuze voor wie kwaliteit en design wil combineren tegen een eerlijke prijs.

Antraciet betonnen schaaktafel speciaal voor buiten

Alle producten van HeBlad zijn ontwikkeld voor langdurig buitengebruik. Deze schaaktafel vormt daarop geen uitzondering. Het sterke materiaal is bestand tegen alle weersinvloeden en garandeert een lange levensduur. Het natuurstenen schaakveld is naadloos geïntegreerd in het betonnen blad, wat zorgt voor extra duurzaamheid en eenvoudig onderhoud. Ook de meegeleverde houten schaakstukken zijn robuust en geschikt voor intensief gebruik op deze tafel. Deze combinatie van materialen staat garant voor optimale kwaliteit en veiligheid, zelfs bij plaatsing in openbare ruimtes.

€ 2.150,00 excl. BTW
(€ 2.601,50 incl. BTW)

2e product en volgende voor
€ 2.050,00 per stuk, bespaar 4% !

4 juli 2026 - Prijswijzigingen voorbehouden

Stevige en stabiele speltafel voor twee personen

De omschrijving van onze producten is altijd 'stevig en robuust'. Maar ondanks dat heeft deze schaaktafel een slanke design. Met een gewicht van 425 kg is deze zeer stabiel. De specificaties schaaktafel maken dit model zeer geschikt voor langdurig gebruik: een comfortabele zithoogte van 50 cm en een speelblad dat 25 cm hoger ligt. Het blad heeft een maat van 60 x 60 cm en een dikte van 10 cm. Het geheel wordt ondersteund door een stevige onderplaat met een lengte van 149 en breedte van 59 cm, eveneens 10 cm dik.

Voor een optimale plaatsing kan de schaaktafel op maaioogte worden geïnstalleerd, waardoor de onderplaat subtiel wegvalt in de ondergrond. Dit is niet alleen praktisch voor onderhoud, maar verhoogt ook de veiligheid doordat struikelgevaar wordt beperkt. Twijfelt u over de aanpak? Dan adviseren wij om even contact op te nemen met HeBlad voor de juiste voorbereiding van de ondergrond.

Praktische informatie en bestellen

Wilt u deze schaaktafel toevoegen aan uw buitenruimte? Bestel deze duurzame tafel gemakkelijk via HeBlad. U ontvangt bij aankoop standaard een set schaakstukken, zodat u direct kunt genieten van het spel. Heeft u vragen over de specificaties schaaktafel of wilt u advies over de juiste keuze binnen ons aanbod? Neem dan gerust contact met ons op, wij helpen u graag verder.

* Bij bestelling van een schaakbank krijgt u 1 set schaakstukken gratis meegeleverd.

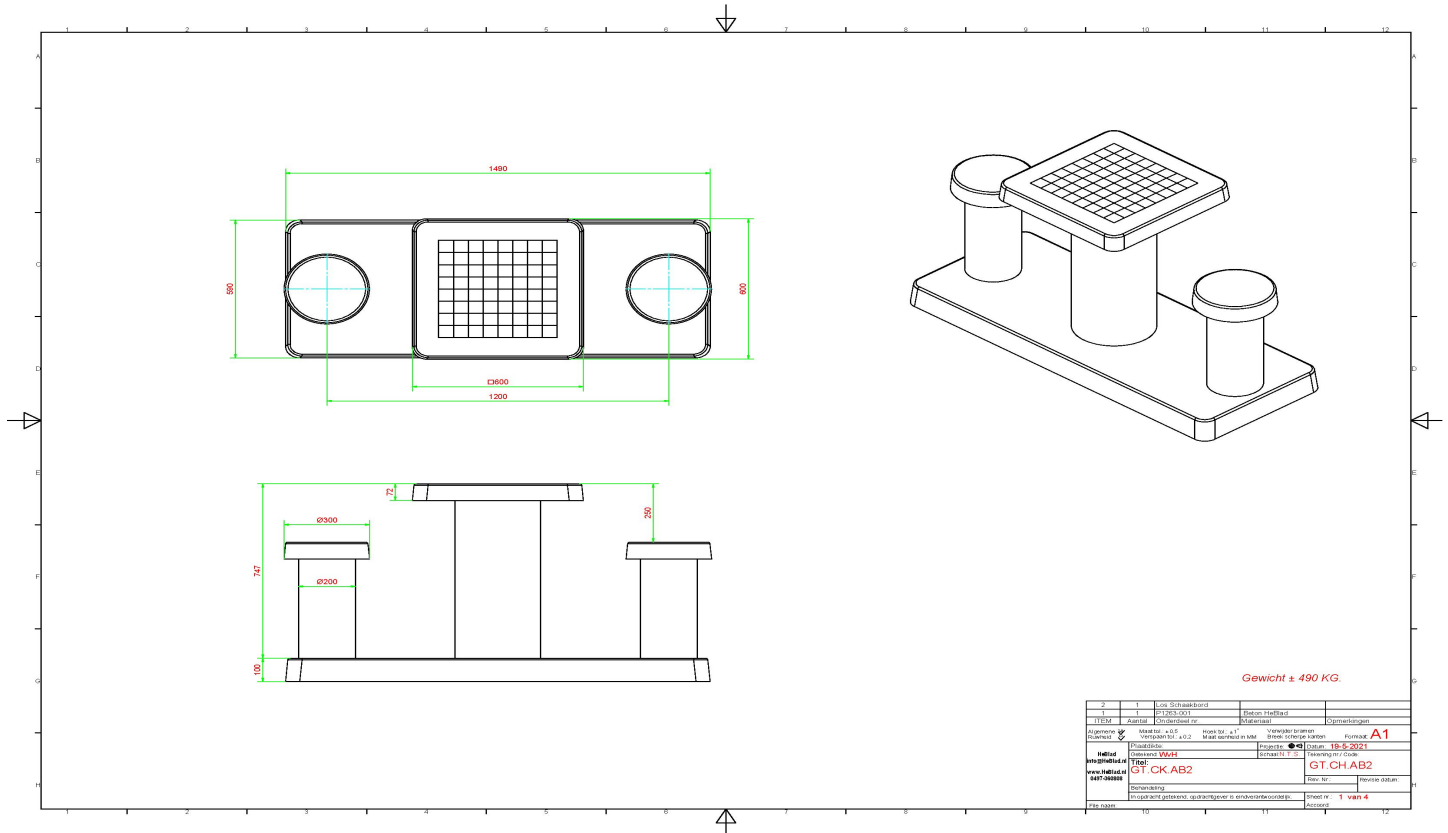

Specificaties Schaaktafel Antraciet-Beton 2 persoons

Productcode	GT.CH.AB2	Dikte tafelblad	7 cm
Kleur	Antraciet-Beton	Hoogte tafelblad	75 cm
Afmetingen (L x B x H)	149 x 60 x 85 cm	Zithoogte	50 cm
Afmetingen tafelblad (L x B)	60 x 60 cm	Afmetingen onderplaat (L x B x H)	120 x 60 x 10 cm
Afmetingen spel	41,5 x 41,5 cm	Gewicht	425 kg

Gerelateerde producten



GT.CH.2



GT.CK.AB4



BB.CK.AB



GT.CH.Pieces



PS.DL.GT.132



Damtafel Naturel Beton 4 persoons

Productcode: GT.CK.4

Damtafel Naturel Beton 4 persoons

Een echte blikvanger voor in uw tuin, op het schoolplein, in het park of op de camping. De prachtige betonnen damtafel in naturel-uitvoering is een lust voor het oog en gemaakt om te ontspannen of juist de hersenen aan het werk te zetten. Bij het plaatsen van de damtafel laten we de tafel graag wegzakken in de ondergrond, zodat de vloerplaat van het toestel volledig wordt opgenomen in de ruimte en u geen last heeft van op- of afstapjes. Dat maakt de tafel één met de omgeving en zorgt voor de juiste diepte in het gras op maaihoogte.

Betonnen Damtafel met natuursteen

Het natuursteen wat wij integreren in het beton, bestaat uit marmer en hardsteen. Hiervan zijn de 100 velden gemaakt, 50 witte en 50 zwarte vlakken, aan de bovenkant van de damtafel. De betonnen onderplaat is 149 x 149 cm groot, het speelblad ligt op 75 cm hoogte en zitten doet u op 50 cm van de grond. Laat deze naturel betonnen damtafel uw tuin, plein of park sieren. Kiest u toch liever voor een andere uitvoering? Geen probleem! Dezelfde damtafel is ook leverbaar in de kleur antraciet beton.

Damtafels en varianten

€ 2.300,00 excl. BTW
(€ 2.783,00 incl. BTW)

2e product en volgende voor
€ 2.200,00 per stuk, bespaar 4% !

4 juli 2026 - Prijswijzigingen voorbehouden

Omdat de betonnen damtafels uit één stuk beton worden vervaardigd en ze bestand zijn tegen alle mogelijke weersomstandigheden, heeft u jarenlang profijt van deze damtafel. U houdt deze naturel betontafel ook echt naturel door eenvoudig schoonmaakonderhoud. Wist u dat naast de naturel en antraciet betonnen versie van de damtafel, u ook keuze heeft uit een tweepersoons damtafel of een dambank? Tevens kunt u kiezen voor een schaak- of andere spelversie. Wellicht wilt u een combinatie van diverse speltafels in verschillende kleuren? Tijdens het lezen van de reviews van onze klanten, doet u misschien de juiste inspiratie op. Of ziet u op onze nieuwspagina producten of projecten voorbij komen waar u graag meer over wilt weten...

Heeft u vragen over de betonnen damtafel?

Twijfelt u over de ruimte die nodig is voor de betonnen damtafel of over de kleur die het beste op uw locatie past? Neem gerust contact met ons op, we helpen u graag verder. Ook kunt u bij ons terecht met al uw vragen over de mogelijkheden om damtafels te combineren met bijvoorbeeld voetvolleytafels, picknicktafels of banken.

*Bij bestelling van deze damtafel krijgt u 1 set damstenen gratis meegeleverd.

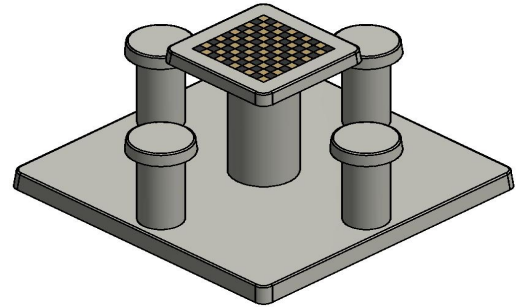
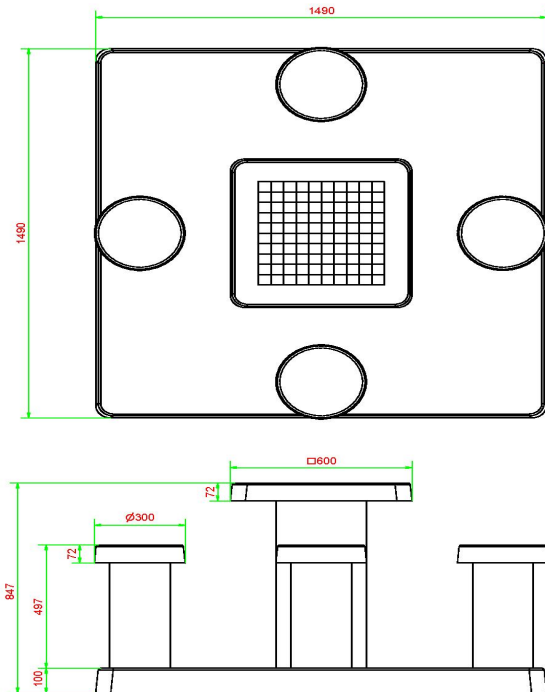

HeBlad
www.HeBlad.com
GT.CK.4

± 900 KG.

Specificaties Damtafel Natuurlijk Beton 4 persoons

Productcode	GT.CK.4	Dikte tafelblad	7 cm
Kleur	Natuurlijk Beton	Hoogte tafelblad	75 cm
Afmetingen (L x B x H)	149 x 149 x 85 cm	Zithoogte	50 cm
Afmetingen tafelblad (L x B)	60 x 60 cm	Afmetingen onderplaat (L x B x H)	149 x 149 x 10 cm
Afmetingen spel	41,5 x 41,5 cm	Gewicht	900 kg

Gerelateerde producten



GT.BG.4



GT.CH.2



BB.CK



GT.CK.Pieces



PS.DLAB.GT.132



Damtafel Antraciet-Beton 4 persoons

Productcode: GT.CK.AB4

Damtafel antraciet beton 4 persoons

Sierlijk, multifunctioneel en super sterk. Geschikt voor vier personen en te gebruiken als damspel en als tafel. Omdat de zitjes en de tafel heel stevig op de onderplaat staan, kan deze damtafel in elke ruimte floreren. De tafel en de zitjes hebben de ideale hoogte voor een zitgelegenheid. Het tafelblad heeft een geïntegreerd damspel met 50 witte en 50 zwarte spelvakken, de bijbehorende set damstenen krijgt u er gratis bij van ons. En als u het voorwerk voor plaatsing verricht, dan zorgen wij kosteloos dat de damtafel op de juiste plek wordt neergezet.

Damtafel of dambank

Onze damtafels en schaaktafels zijn slank van uiterlijk. Voor een meer robuust exemplaar kunt u ook kiezen voor de dambank antraciet beton. Deze biedt ruimte aan twee personen in de vorm van een zitbank. Het tafelblad is ook uitgerust met een damspel, maar de bank is gegoten uit één stuk beton. Zowel de vorm als het materiaal en de kleur maken deze dambank een unieke robuuste aanvulling op uw terrein.

Betonnen damtafels

€ 2.400,00 excl. BTW
(€ 2.904,00 incl. BTW)

2e product en volgende voor
€ 2.300,00 per stuk, bespaar 4% !

4 juli 2026 - Prijswijzigingen voorbehouden

Damtafels zijn uitgevoerd met losse zittingen en een op zichzelf staande tafel. Past de kleur antraciet beton niet helemaal in de omgeving waar u de tafel wilt neerzetten? Dan is wellicht de damtafel naturel beton 2 persoons of de damtafel naturel beton 4 persoons het product dat u moet hebben. Met dezelfde hardheid en stevigheid als de antraciet betonnen dambank, schitteren deze damtafels in naturel beton door hun lichte kleur. Ook de onderplaten zijn op deze damtafels aangepast.

Combineer en varieer met HeBlad

HeBlad staat voor kwaliteit en jarenlang plezier van mooie producten voor in de buitenlucht. Het is daarom heel goed mogelijk om bijvoorbeeld deze damtafel te combineren met de speltafels, picknicksets of betonnen banken van HeBlad. De producten worden gemaakt van beton en zijn niet gevoelig voor zware weersomstandigheden en vandalisme. Bent u benieuwd wat de producten van HeBlad kunnen doen voor uw locatie? Neem dan contact met ons op.

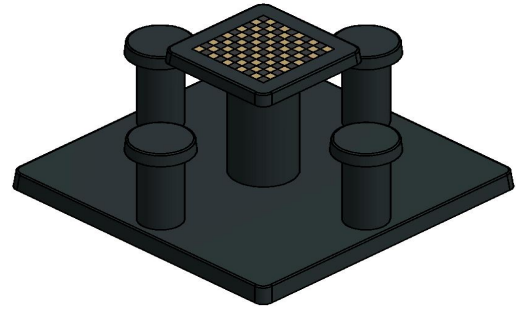
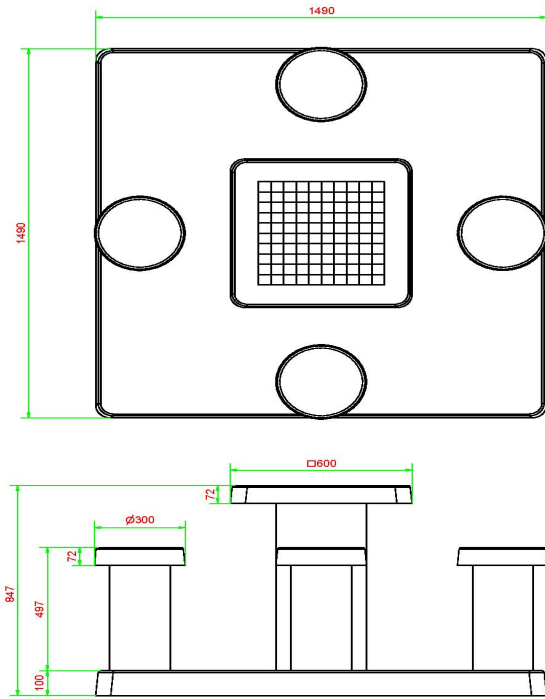

HeBlad
www.HeBlad.com
GT.CK.AB4

± 900 KG.

Specificaties Damtafel Antraciet-Beton 4 persoons

Productcode	GT.CK.AB4	Dikte tafelblad	7 cm
Kleur	Antraciet-Beton	Hoogte tafelblad	75 cm
Afmetingen (L x B x H)	149 x 149 x 85 cm	Zithoogte	50 cm
Afmetingen tafelblad (L x B)	60 x 60 cm	Afmetingen onderplaat (L x B x H)	149 x 149 x 10 cm
Afmetingen spel	41,5 x 41,5 cm	Gewicht	900 kg

Gerelateerde producten



GT.CK.4



GT.CH.AB2



BB.CK.AB



GT.CK.Pieces



PS.DL.GT.132



Betonbank DeLuxe

Productcode: BB.DL

Betonbank Deluxe, Betonnen bankje met Bamboe zitting
Een degelijke betonbank in de DeLuxe uitvoering, comfortabel en fraai. De betonbank is gemaakt van hoogwaardig beton en heeft een mooi bamboe zitgedeelte. De robuustheid van het stevige beton en de verfijnde bamboe zitting maken van deze betonbank DeLuxe een perfecte aanvulling op uw terrein.

Betonnen bankje met meerdere functies

Gebruik de betonbank DeLuxe ter beveiliging van uw gebouw U creëert moeiteloos zitplaatsen en u beschermt uw gebouw tegen inbraak en ramkraken. Deze betonnen bank met bamboe zitting plaatst u namelijk heel gemakkelijk voor kwetsbare gedeeltes van uw gebouw, waardoor vandalisme bijna onmogelijk is. Met een gewicht van 700 kg is deze betonbank DeLuxe na plaatsing niet te verplaatsen zonder groot materieel. Verfraai uw terrein met de betonbank DeLuxe Door de bamboe zitting is deze betonbank DeLuxe een chique manier om bezoekers te ontvangen. Bamboe is weersbestendig en zacht voor het zitvlak. De zitting is blind gemonteerd, dus bestand tegen verniel-pogingen.

Combineer betonnen bankje met pingpongtafel

Heeft u al een speltafel van HeBlad? Een pingpongtafel, voetvolley tafel of tafelvotbaltafel? Dan past deze betonnen bank met bamboe zitting er prachtig bij. Met deze betonbank DeLuxe geeft u uw speltafel een centraal punt voor

€ 725,00 excl. BTW

(€ 877,25 incl. BTW)

2e product en volgende voor
€ 625,00 per stuk, bespaar 13% !

4 juli 2026 - Prijswijzigingen voorbehouden

bezoekers, een rustpunt in combinatie met beweging. Ook combinaties met andere HeBlad-banken zijn aan te raden, allemaal vervaardigd uit stevig beton, veilig en duurzaam. Gaat u voor een rustige uitstraling of houdt u van diversiteit?

Levering betonnen bank Deluxe met Bamboe zitting

Wij produceren zelf en leveren onze producten gratis in heel Nederland, met een gemiddelde levertijd van slechts 10 werkdagen. Neemt u gerust contact met ons op voor de leveringsvoorwaarden, wij denken graag met u mee hoe we de betonnen bank met bamboe zitting op uw terrein kunnen plaatsen.

Korting bij aankoop van meerdere HeBlad betonnen bankjes

Wanneer u overweegt om meerdere betonbanken DeLuxe te bestellen, dan hebben we een mooie korting voor u. U bespaart vanaf elk 2e product 17% op de prijs, een mooie korting voor een geweldige betonbank. Bestel eenvoudig en snel online of neem contact op en stel uw vragen.

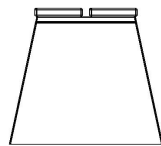
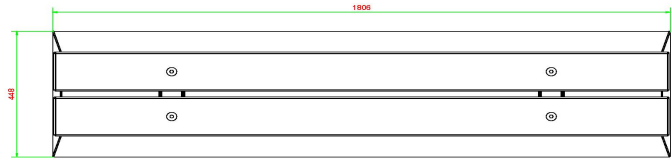
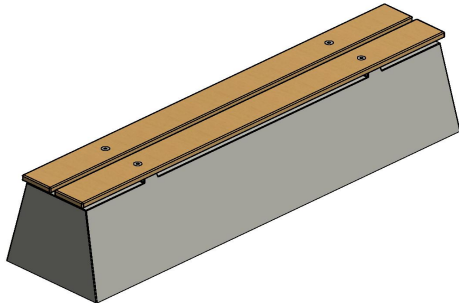

HeBlad
www.HeBlad.com
BB.DL

gewicht ± 700 KG.

Specificaties Betonbank DeLuxe

Productcode	BB.DL	Zithoogte	50 cm
Kleur	Naturel Beton	Materiaal zitvlak	Bamboe
Afmetingen (L x B x H)	180 x 45 x 50 cm	Aantal zitplaatsen	4
Afmetingen zitvlak	180 x 30 cm	Gewicht	700 kg

Gerelateerde producten



BB.DL.ML



PS.DL



PP.R.BL



OP.BB



Betonbank DeLuxe Antraciet

Productcode: BB.DL.A

Betonbank deluxe met bamboe zitting

Met een zeer subtiel, maar strak uiterlijk lijkt deze betonbank DeLuxe antraciet met bamboe zitting niet op beton, maar niets is minder waar. De betonbank is gemaakt uit één stuk beton, wat hem stevig en weersbestendig maakt. De egale antraciet laklaag geeft deze betonbank zijn moderne uitstraling. Dat de zitting blind gemonteerd is helpt ook in de verfijning van de bank. Chic, comfortabel en degelijk zitten kan perfect op deze betonbank.

De betonbank deluxe antraciet met bamboe zitting biedt veiligheid

De betonbank DeLuxe antraciet met bamboe zitting oogt geraffineerd, maar doet niet onder aan degelijkheid ten opzichte van de andere banken van HeBlad. Ook deze betonbank is, naast het bieden van zitgelegenheid, ideaal om te gebruiken voor het afbakenen van een terrein of te plaatsen ter bescherming van een kwetsbaar gedeelte van uw gebouw.

Combineren is eenvoudig met de betonbank deluxe antraciet met bamboe zitting
Door de strakke uitvoering van de betonbank DeLuxe antraciet met bamboe zitting, is deze bank eenvoudig te combineren met andere producten die speciaal zijn ontworpen voor in de buitenlucht.

Zo zullen de voetvolleytafels van HeBlad heel goed tot hun recht komen wanneer deze betonbank er naast wordt geplaatst. De sportievelingen kunnen tussen de

€ 775,00 excl. BTW
(€ 937,75 incl. BTW)

2e product en volgende voor
€ 675,00 per stuk, bespaar 12% !

4 juli 2026 - Prijswijzigingen voorbehouden

spellen door rust nemen op de betonbank, fanatieke supporters dragen bij aan spelplezier en uw terrein heeft een prachtige blikvanger.

Stel uw vragen aan de professionals van Heblad

Wij begrijpen dat de gedachte aan de aanschaf van een betonbank DeLuxe antraciet met bamboe zitting vragen met zich mee kan brengen. Daarom staan we u graag te woord, neem contact op per telefoon of via mail en leg uw vragen aan ons voor. We kunnen u helpen met productadvies, uitleg over de speltafels, interessante korting en de leveringsvoorwaarden. Wij begrijpen ook dat u het liefst zo snel mogelijk op uw betonbank plaats wilt nemen. U kunt heel gemakkelijk online bestellen, we geven een mooie korting als u twee of meer producten afneemt en onze levertijd is gemiddeld slechts 10 werkdagen. We horen graag van u!

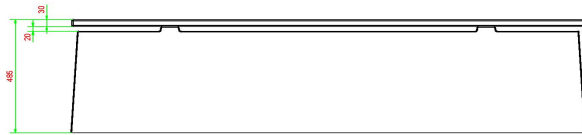
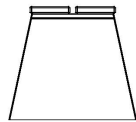
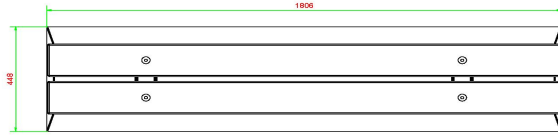
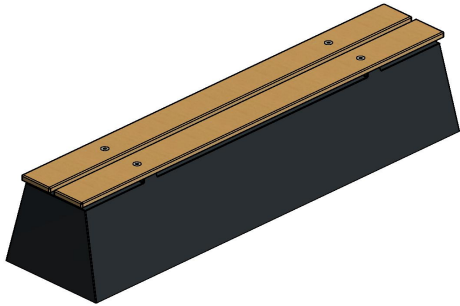

HeBlad
www.HeBlad.com
BB.DL.A

gewicht ± 700 KG.

Specificaties Betonbank DeLuxe Antraciet

Productcode	BB.DL.A	Zithoogte	50 cm
Kleur	Antraciet gelakt, RAL 7016	Materiaal zitvlak	Bamboe
Afmetingen (L x B x H)	180 x 45 x 50 cm	Aantal zitplaatsen	4
Afmetingen zitvlak	180 x 30 cm	Gewicht	700 kg

Gerelateerde producten



BB.DL.A.ML

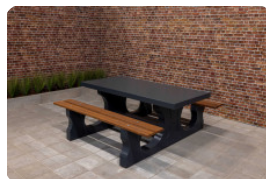

PS.DL.A



BB.DL



BB.ST.A



BB.DL.A.OV



Bank DeLuxe Antraciet-Beton

Productcode: BB.DL.AB

Een fraai betonnen bankje met houten zitting
Een stevige, robuuste betonbank met een zeer verfijnd zitgedeelte van bamboe. De antraciet-kleur geldt voor de gehele bank, doordat deze is gegoten uit antraciet-beton. Dat geeft die eigentijdse betonlook aan de bank DeLuxe antraciet beton. Het verfijnde van de betonbank zit in de zitting die gemaakt is van bamboe. Bamboe is, net als beton, sterk, solide en duurzaam. Dus de bamboe-bovenkant is de perfecte aanvulling op het betonnen onderstel.

Ga voor veiligheid en comfort met de bank deluxe antraciet beton
Door de bamboe zitting van de betonbank, is een comfortabele zit gegarandeerd. Het beton van de bank maakt het mogelijk om de bank tevens te gebruiken als afscheiding van een terrein of ingang, of als beveiliging tegen inbraak of vandalisme. De bank DeLuxe antraciet beton geeft bescherming en veiligheid. Vindt u de betonlook niet passen in uw ruimte? Kies dan voor dezelfde stevigheid in de betonbank DeLuxe antraciet met bamboe zitting. Deze bank is strak gelakt in de kleur antraciet. Gaat u liever voor meer naturel, dan is de keuze voor de naturel betonnen bank met bamboe zitting snel gemaakt.

Combineer de bank deluxe antraciet beton met een picknickset
Alle producten van HeBlad worden in eigen beheer gemaakt en zijn veelal vervaardigd uit beton. Daarom zijn de mogelijkheden om te combineren oneindig,

€ 800,00 excl. BTW
(€ 968,00 incl. BTW)

2e product en volgende voor
€ 700,00 per stuk, bespaar 12% !

4 juli 2026 - Prijswijzigingen voorbehouden

omdat veel artikelen mooi bij elkaar te plaatsen zijn, zonder dat het rommelig overkomt. Onze picknicksets zijn een prachtig voorbeeld om te gebruiken als uitbreiding op de bank DeLuxe antraciet beton. Zowel de betonbanken als de picknicksets hebben we in diverse uitvoeringen. Naturel beton, antraciet-beton of antraciet-gelakt. Maar ook met of zonder bamboe zitting. Smaken verschillen, HeBlad heeft voor ieder wat wils.

Stel uw vragen omtrent de bank deluxe antraciet beton

U kunt zeker zijn van jarenlang plezier van de bank DeLuxe antraciet beton vanwege zijn degelijkheid en weersbestendigheid. Bent u bang dat de betonbank niet geschikt is voor uw terrein? Wellicht is het verstandig om de onderplaat te gebruiken om de bank DeLuxe antraciet beton op te plaatsen voor meer stabiliteit. Neem voor vragen altijd contact met ons op, wij adviseren u graag.

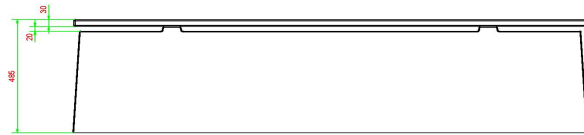
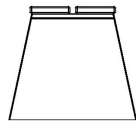
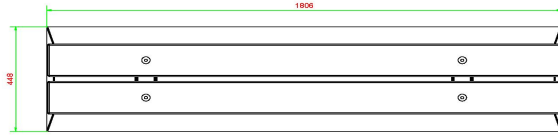
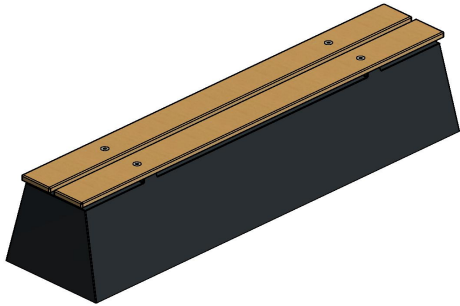

HeBlad
www.HeBlad.com
BB.DL.AB

gewicht ± 700 KG.

Specificaties Bank DeLuxe Antraciet-Beton

Productcode	BB.DL.AB	Zithoogte	50 cm
Kleur	Antraciet-Beton	Materiaal zitvlak	Bamboe
Afmetingen (L x B x H)	180 x 45 x 50 cm	Aantal zitplaatsen	4
Afmetingen zitvlak	180 x 30 cm	Gewicht	700 kg

Gerelateerde producten



BB.DL.OP.ZL



BB.DL.A



OP.BB.AB



OP.BB

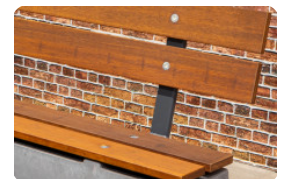

PS.Plank



Onderplaat voor pingpongtafel

Productcode: OP.PP

Betonnen onderplaat voor pingpongtafels en voetvolleybaltafels

Los in één klap eventuele grasmaai-problemen op met deze betonnen onderplaat voor de HeBlad pingpongtafel. Ook geschikt om te gebruiken onder een voetvolleybaltafel. Speciaal voor onze rechthoekige pingpongtafels en de pingpongtafels met afgeronde hoeken hebben we een betonnen onderplaat ontwikkeld met een formaat van 299 x 179 x 10 cm. De onderplaat houdt de ruimte onder de tafel vrij van onkruid en maakt dat de directe omgeving van de tafel heel gemakkelijk schoon te houden is. Tevens biedt de onderplaat de nodige stabiliteit. Geen verzakte speltafel meer, geen schuin aflopend tafelblad: enkel spelgenot.

Levering en plaatsing van betonnen onderplaat

Een betonnen onderplaat en producten met een onderplaat kunnen wij alleen lossen wanneer de locatie binnen kraanbereik is, dus binnen 5 meter. Ook voor deze onderplaat voor onze pingpongtafel beton kunnen we enkel leveren als we voldoende dichtbij kunnen komen. Voor de exacte voorwaarden voor levering van de betonnen onderplaat voor pingpongtafels is het raadzaam contact op te nemen met de professionals van HeBlad. Omdat deze onderplaat in het maaiveld gelegd wordt, is het belangrijk dat de vrachtwagen met laad-loskraan binnen 5

€ 750,00 excl. BTW
(€ 907,50 incl. BTW)

2e product en volgende voor
€ 650,00 per stuk, bespaar 13% !

4 juli 2026 - Prijswijzigingen voorbehouden

meter van de definitieve locatie kan komen. Voordat de onderplaat gelegd kan worden, wordt eerst het zandbed op hoogte gemaakt. Als voldaan wordt aan de leveringsvoorwaarden, is ook de bezorging van de betonnen onderplaat gratis voor u.

Verschillende uitvoeringen betonnen onderplaat voor tafeltennistafels en voetvollybaltafels

Omdat we onze pingongtafels en voetvollybaltafels in verschillende kleuren produceren, doen we hetzelfde met de onderplaten. Naast deze naturel betonnen onderplaat, heeft u ook de mogelijkheid om te kiezen voor de betonnen onderplaat antraciet-beton. Met dezelfde afmetingen en specificaties, gemaakt van gekleurd beton. Combineer de betonnen onderplaat dus naar hartenlust met andere HeBlad spel- en speeltafelst. Denk bijvoorbeeld aan een pingongtafel. Ook een tafel waarop een spelletje schaken, dammen en/of ludo gespeeld kan worden past er uitstekend bij.

Zo creëert u in uw openbare ruimte een sfeerol tafereel. Een plek om samen te zijn voor jong en oud. Een sociaal gebeuren waar actieve spellen, rust en samenzijn kunnen worden afgewisseld.

Onderplaten komen in het maaiveld te liggen. Wanneer het zandbed op hoogte klaar ligt, kunnen we de onderplaten met de kraan op de juiste plek leggen, mits dit binnen 5 meter vanaf onze vrachtwagen is.

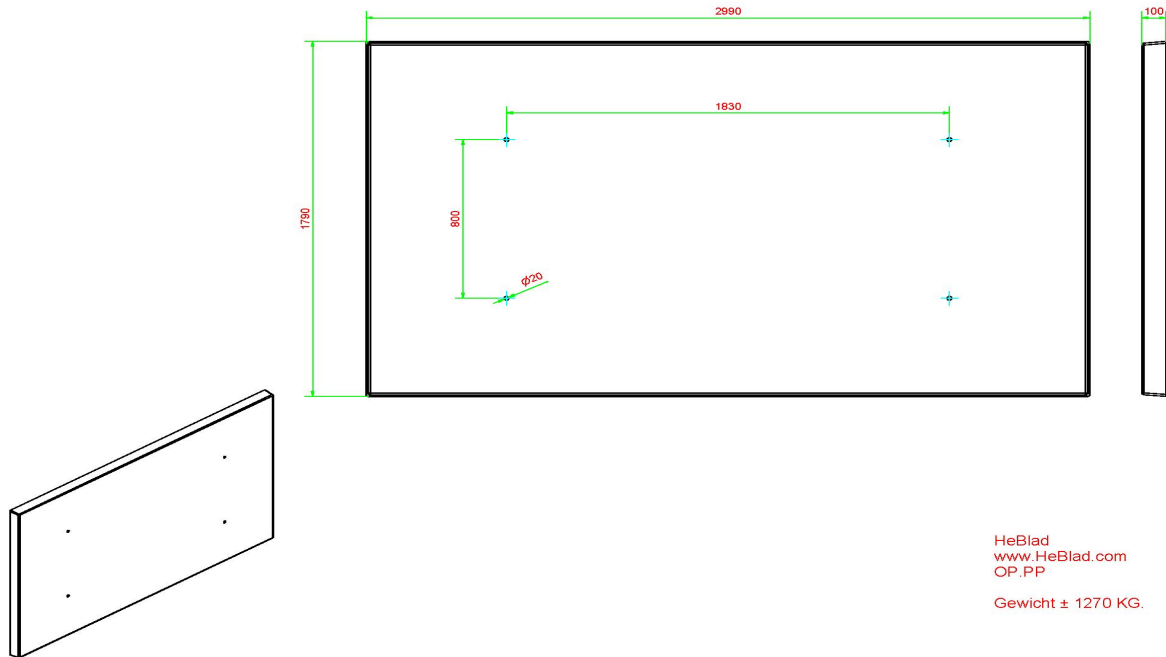

Specificaties Onderplaat voor pingongtafel

Productcode	OP.PP	Afwerking onderplaat	Glad beton
Kleur	Naturel Beton	Hijsvoorziening	Schroefhulzen M16 per lange zijde 2 stuks
Afmetingen (L x B x H)	299 x 179 x 10 cm	Bevestigingsvoorbereiding	Gaten tbv bouten M16
Gewicht	1270 kg		

Gerelateerde producten



OP.PP.AB



PP.AR.GR



PP.BL



PP.GR



Onderplaat Pingpongtafel Antraciet-Beton

Productcode: OP.PP.AB

Onderplaat Antraciet Beton

De pingpongtafels en voetvollybaltafels van HeBlad zijn legendarisch, overal ter wereld komt u ze tegen. Van campings in Frankrijk en parken in België tot sportterreinen in Nederland, iedereen heeft er wel eens een gezien. Door de stevigheid en het robuuste uiterlijk kunnen de tafels in elke omgeving in de buitenlucht worden geplaatst. Gegarandeerd jarenlang spelplezier voor jong en oud. Om de ondergrond van de pingpongtafel en voetvollybaltafels netjes te houden en om de tafel stabiel te plaatsen, hebben we speciaal voor onze pingpongtafels een onderplaat ontworpen.

Onderplaat voor pingpongtafels en voetvollybaltafel

Met een formaat van 179 x 299 x 10 cm houdt u de ruimte onder de tafel vrij van ongewenst gras en onkruid. De kleur antraciet beton geeft een chique uitstraling en is gemaakt van hetzelfde materiaal als de andere antraciet betonnen producten van HeBlad. Dat maakt de onderplaat zeer geschikt voor plaatsing onder de pingpongtafel antraciet beton en de pingpongtafel afgerond antraciet beton. Vanwege de afmeting kunt u ook kiezen om de onderplaat antraciet beton juist te gebruiken als contrast voor de pingpongtafels naturel of de pingpongtafel antraciet gelakt.

€ 850,00 excl. BTW

(€ 1.028,50 incl. BTW)

2e product en volgende voor
€ 750,00 per stuk, bespaar 11% !

4 juli 2026 - Prijswijzigingen voorbehouden

Dez onderplaat wordt ook toegepast onder een voetvolleybaltafel van HeBlad.

Levering van de onderplaat

De onderplaat is uit één stuk vervaardigd en wordt geleverd met een kraan. Bekijk daarom altijd vooraf of uw locatie voldoet aan de leveringsvoorwaarden of neem contact met ons op.

Onderplaat en banken.

De onderplaat biedt stabiliteit aan de producten op een minder vlakke of instabiele ondergrond. Daarom kunnen ook onze banken en andere speltafels geplaatst worden op de onderplaat. Combinaties van verschillende producten van HeBlad zijn zeker mogelijk en zullen een aanvulling zijn op uw terrein. Wij leveren jarenlang spelplezier en geven toeschouwers en passanten een heerlijk rustmoment.

Contact met HeBlad

Wilt u ook zeker zijn van onderhoudsvriendelijk plezier en tevens een blikvanger op uw locatie plaatsen? Wij denken graag met u mee over de mogelijkheden en uw wensen. Neem contact met ons op en we bespreken de opties.

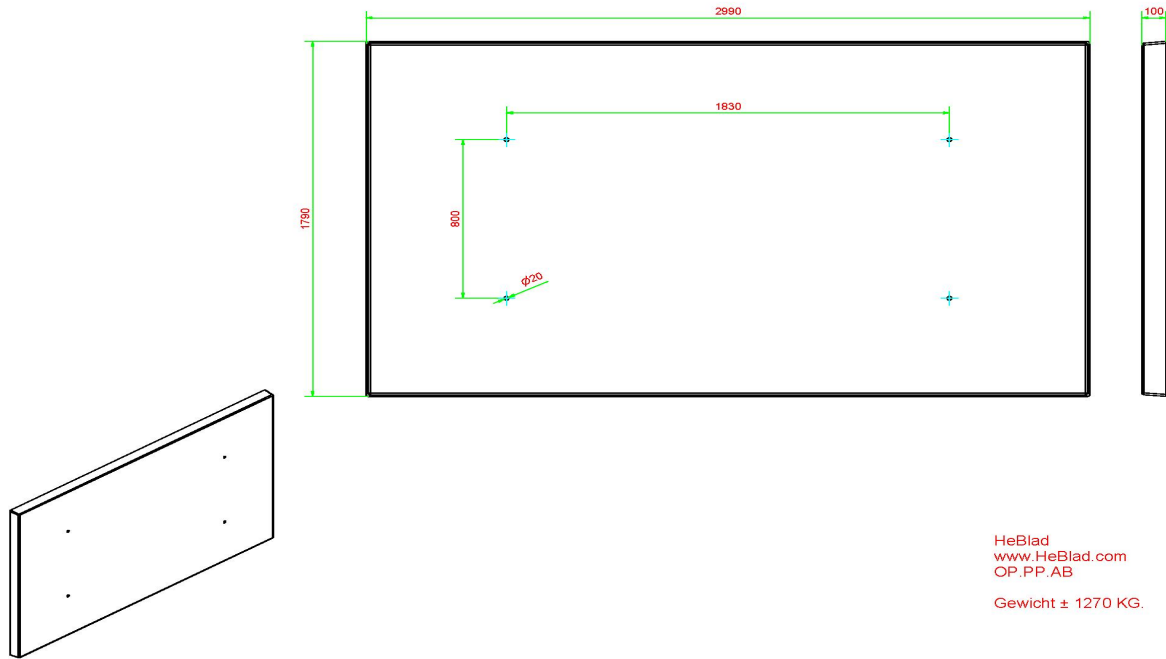

HeBlad
www.HeBlad.com
OP.PP.AB

Gewicht ± 1270 KG.

Specificaties Onderplaat Pingpongtafel Antraciet-Beton

Productcode	OP.PP.AB	Afwerking onderplaat	Glad beton
Kleur	Antraciet-Beton	Hijsvoorziening	Schroefhuizen M16 per lange zijde 2 stuks
Afmetingen (L x B x H)	299 x 179 x 10 cm	Bevestigingsvoorbereiding	Gaten tbv bouten M16
Gewicht	1270 kg		

Gerelateerde producten



OP.PS



OP.PS.AB



PP.AR.BL



PP.AB



PP.AR.AB



Startpakket Batjes & Balletjes

Productcode: B.DS.SP

€ 72,00 excl. BTW
(€ 87,12 incl. BTW)

Startklaar met het startpakket

Een tafeltennistafel is niets zonder batjes en balletjes. Iedere pingongtafel van HeBlad wordt standaard geleverd met vier batjes en twee balletjes. Maar natuurlijk wilt u nooit zonder deze accessoires zitten. Daarom is het verstandig om een grote voorraad aan te leggen.

Het startpakket bestaat uit 100 pingongballetjes en 10 batjes. De balletjes zijn wit en de batjes hebben de kleuren rood, geel, blauw en groen.

Wat is de levertijd van het startpakket batjes en balletjes?

Bij het bestellen van accessoires bij HeBlad bent u verzekerd van een snelle levering. We verzenden direct de dag nadat de bestelling is ontvangen en betaald.

Heeft u het startpakket samen met een tafeltennistafel van HeBlad besteld, dan ontvangt u het pakket tegelijk met de speltafel en profiteert u ook van een mooie korting.

Batjes en balletjes en andere accessoires

Voor het tafeltennisspel bieden we diverse accessoires aan. Zo kunt u kiezen

4 juli 2026 - Prijswijzigingen voorbehouden

voor andere kleuren batjes, roze en blauw. Of u legt een groot assortiment van 10 setjes aan met kunststof batjes met balletjes. Bent u bang dat de balletjes snel kwijt raken? Daar hebben we ook een oplossing voor: 100 pingpongballen in

e

e

n doos.

Contact met HeBlad

Heeft u vragen over de tafeltennistafel-accessoires van HeBlad of over onze andere producten? Neem dan contact met ons op. Wij adviseren u graag.

Specificaties Startpakket Batjes & Balletjes

Productcode	B.DS.SP
Materiaal	Kunststof

Gerelateerde producten



PP.AR.BL



HB.FB.A



B.DS10

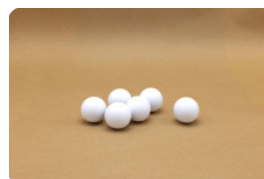

HB.FB.Ball6



Tafeltennis batjes, set van 4

Productcode: B.S1

€ 15,00 excl. BTW
(€ 18,15 incl. BTW)

Tafeltennis batje Kunststof (set van 4)

Om optimaal gebruik te maken van uw pingpongtafel heeft u een tafeltennis batje en balletje nodig. Bij HeBlad kunt u bij uw pingpongtafel ook de nodige accessoires bestellen. Deze set bestaat uit 4 tafeltennis batjes in verschillende kleuren en 2 pingpong balletjes.

Tafeltennis batjes voor buitengebruik

De tafeltennis batjes zijn ideaal voor buitengebruik. Ze zijn van kunststof en daardoor zijn de batjes zeer stevig en kunnen ze tegen een stootje. Wel zo handig als groepen kinderen hiervan gebruik gaan maken. Doordat de pingpong batjes van kunststof zijn, zijn ze gemakkelijk afwasbaar. Dat is zeer welkom bij grootschalig gebruik op scholen en bijvoorbeeld campings. De tafeltennis batjes zijn met een eenvoudig schoonmaak- of afwasmiddel schoon te maken. U hoeft niet bang te zijn dat een pingpong batje hierdoor de kleur verliest.

Tafeltennis batjes in felle kleuren

Deze tafeltennis batjes zijn beschikbaar in vier verschillende felle kleuren, namelijk geel, groen, rood en blauw. Deze kleuren zijn aantrekkelijk voor

4 juli 2026 - Prijswijzigingen voorbehouden

kinderen. Ze pakken de batjes eerder en gaan zo eerder actief spelen. Maar dat is niet de enige reden. Door de felle kleuren zijn de batjes goed zichtbaar en kunt u ze makkelijk terugvinden wanneer kinderen ze op een willekeurige plek laten liggen.

Accessoires bij tafeltennistafel

De pingpong batjes bestelt u gemakkelijk op onze website. Naast deze set van 4 batjes met 2 balletjes kunt u ook kiezen uit een pakket met daarin 8 van deze sets of 10 van deze sets. Of kies voor het starterspakket. Een doos met maar liefst 120 pingpongballetjes en 10 tafeltennisbatjes in de kleuren rood, geel, blauw en groen. De pingpongballetjes zijn per 6 of per 100 verkrijgbaar. Voor onze andere spel- en speeltafels vindt u ook de nodige accessoires: schaakstukken, damstenen, tafelvoetbalpoppetjes en -balletjes: bekijk onze pagina over de verschillende accessoires.

Specificaties Tafeltennis batjes, set van 4

Productcode	B.S1
Materiaal	Kunststof

Gerelateerde producten



PP.AR.GR



HB.FB.A



B.DS.SP



GT.CH.Pieces

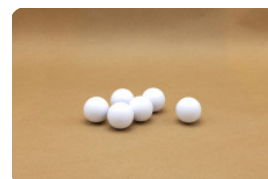

HB.FB.Ball6



Tafeltennis batjes, 10 sets

Productcode: B.DS10

€ 125,00 excl. BTW

(€ 151,25 incl. BTW)

Nooit meer misgrijpen met deze kunststof batjes

V voorkom dat er niet gespeeld kan worden op de tafeltennistafel. Met deze voorraad van 10 sets batjes en balletjes, grijpt u nooit mis. Omdat de sets los van elkaar zijn verpakt, vier batjes met twee balletjes, zijn deze kunststof sets ook heel goed door te verkopen in bijvoorbeeld de campingwinkel. U biedt uw klanten hiermee extra speelgenot tijdens hun verblijf op uw camping.

Accessoires van HeBlad

Bij iedere speltafel, pingpongtafel, voetvolleytafel of tafelfoetbaltafel van HeBlad horen accessoires om het spel goed te kunnen spelen. Elke tafel wordt standaard geleverd met de bijbehorende accessoires, maar deze onderdelen zijn tevens los bij te bestellen. Zo verzekert u zich ervan dat u altijd de juiste materialen heeft om de spellen te kunnen spelen. Net als de speltafels van HeBlad, zijn ook de accessoires gemaakt van grondstoffen die buiten gebruikt kunnen worden, zonder hun kleur of vorm te verliezen. HeBlad staat voor degelijkheid en eerlijkheid.

Wat is de levertijd van de kunststof batjes (10 sets)

4 juli 2026 - Prijswijzigingen voorbehouden

Wanneer u uw bestelling plaatst, verzenden wij de volgende werkdag direct uw bestelling. Wanneer u de accessoires heeft besteld bij een speltafel, dan bezorgen we alles in

e

e

n levering. Omdat we alles in eigen beheer ontwerpen, produceren en leveren, zijn de levertijden kort en is de communicatie scherp. Heeft u vragen over de leveringsvoorwaarden, producten of accessoires van HeBlad, neem dan contact met ons op.

Specificaties Tafeltennis batjes, 10 sets

Productcode	B.DS10
Materiaal	Kunststof

Gerelateerde producten



PP.R.BL



HB.FB.A



HB.FB.Ball6



Tafeltennis batjes Pastel, set van 4

Productcode: B.S1.pastel

€ 18,00 excl. BTW

(€ 21,78 incl. BTW)

Zachte kleuren tafeltennisbatjes

Met dezelfde kwaliteit als de reguliere batjes, hebben we nu de uitvoering in de pastelkleuren roze en blauw. Een zachtere benadering van het tafeltennis spel. Deze set van vier batjes en twee balletjes past bijvoorbeeld heel goed bij de lage pingpongtafel van HeBlad, speciaal voor de jongste kinderen. De onderbouw leerlingen zullen zich prima kunnen identificeren met de lage tafel en zachte kleuren van de batjes. Maar de keuze kan natuurlijk ook gewoon gemaakt worden op basis van smaak.

Waar worden tafeltennisbatjes en balletjes van gemaakt

Zowel de batjes als de balletjes worden gemaakt van kunststof. Dit maakt ze ideaal voor buitengebruik: ze kunnen tegen een stootje en zijn niet gevoelig voor extreme weersomstandigheden. Het kunststof is heel gemakkelijk schoon te maken, gewoon met schoonmaakmiddel of afwasmiddel en warm water. Hoeveel levertijd zit er op de tafeltennisbatjes roze en blauw? De levertijden van HeBlad zijn kort. Bestelt u een accessoire, dan verzenden we deze al direct de volgende werkdag. Heeft u de tafeltennisbatjes samen met een pingpongtafel besteld, dan ontvangt u de set batjes tegelijk met de tafel.

4 juli 2026 - Prijswijzigingen voorbehouden

Wat is het alternatief voor de tafeltennisbatjes roze en blauw

Smaken verschillen. Daarom hebben we naast deze pastel-set tafeltennisbatjes ook de meer standaard kleuren rood, geel, groen en blauw. Deze vier kleuren zitten in

e

e

n set met twee balletjes.

U kunt deze standaard set kan ook in groot-verpakking worden aanschaffen. Het startpakket batjes en balletjes bestaat uit 100 balletjes en 10 batjes. Of u bestelt een set van 10 kunststof batjes, waarbij een set bestaat uit 4 batjes en 2 balletjes.

Stel uw vraag aan HeBlad

Heeft u vragen over onze accessoires, tafeltennistafels of andere spel tafels? Neem dan contact met ons, we adviseren u graag.

Specificaties Tafeltennis batjes Pastel, set van 4

Productcode	B.S1.pastel
Materiaal	Kunststof

Gerelateerde producten



PP.AR.LOW.GR



PP.AR.LOW.BL



PP.AR.LOW.A



B.S1



B.DS10



Pingpongballetjes, 6 stuks

Productcode: B.Z6

€ 8,00 excl. BTW
(€ 9,68 incl. BTW)

Pingpongballetjes (6 stuks)

De pingpongballen van HeBlad zijn van goede kwaliteit en in de vertrouwde kleur wit. Wist u dat deze pingpongballetjes worden gebruikt als oefenballen door tafeltennisverenigingen? Zo goed zijn ze! Omdat een pingpongtafel natuurlijk niet zonder pingpongballetjes en -batjes kan, levert HeBlad de pingpongtafels altijd met een gratis set van 4 batjes en 2 balletjes. Mocht u na verloop van tijd balletjes kwijt zijn geraakt, dan kunt u hier ook losse accessoires bestellen, zoals een set pingpongballetjes van 6 stuks.

Bestel pingpongballetjes per zakje van 6 stuks

U bestelt deze set pingpongballetjes in een zakje van 6 stuks eenvoudig door online de bestelling te plaatsen. Bij een bestelling van meerdere producten ontvangt u ook nog eens korting. Wanneer u de pingpongballen bestelt in combinatie met een pingpongtafel, dan worden beide producten tegelijk geleverd en krijgt u automatisch korting.

Pingpongballen, batjes en andere accessoires

Naast de pingpongballetjes in een zakje van 6 stuks, levert HeBlad verschillende

4 juli 2026 - Prijswijzigingen voorbehouden

andere accessoires behorende bij een pingongtafel. Denk aan een compleet Startpakket Batjes & Balletjes, bestaande uit maar liefst 120 balletjes en 10 batjes. Met hoogwaardige kunststof kwaliteit en felle kleuren zijn de batjes erg aantrekkelijk en met zoveel pingongballen kunnen de spelers lange tijd vooruit.

Als het starterspakket iets te omvangrijk is voor de manier waarop uw pingongtafel wordt gebruikt, hebben we ook de mogelijkheid om te kiezen voor bijvoorbeeld een set van 4 kunststof tafeltennis batjes. Met deze set ontvangt u 4 batjes in verschillende kleuren en 2 pingongballetjes.

Grote doos pingongballen

Heeft u meerdere tafeltennistafels staan? Of heeft u gewoon graag een voorraad tafeltennisballetjes Voor de grootgebruikers en intensieve tafeltennissers heeft HeBlad een doos pingongballetjes (100 stuks). Bij een bestelling van een doos van 100 pingongballetjes ontvangt u korting wanneer u uw bestelling uitbreidt.

Bestel accessoires online of telefonisch

Alle accessoires van HeBlad zijn eenvoudig online te bestellen, maar wij zijn voor bestellingen ook telefonisch te bereiken. Neem gerust contact met ons op om te bestellen of om aanvullende informatie te krijgen over onze speltafels of accessoires. Wij leggen u graag de specificaties van een product uit of berekenen uw korting bij het plaatsen van een bestelling.

Specificaties Pingpongballetjes, 6 stuks

Productcode	B.Z6
Materiaal	Kunststof

Gerelateerde producten



PP.R.GR



HB.FB.A



B.S1

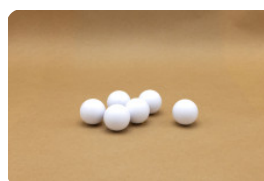

HB.FB.Ball6



Pingpongballetjes, 100 stuks

Productcode: B.DS100

€ 50,00 excl. BTW
(€ 60,50 incl. BTW)

Nooit meer zonder pingpongballetjes

Met een grote voorraad pingpongballetjes speelt u het tafeltennisspel altijd met de juiste attributen. Net als de batjes zijn de balletjes gemaakt van kunststof. Dit materiaal kan eenvoudig worden schoongemaakt en prima buiten worden gebruikt.

De kwaliteit van de balletjes is dermate goed, dat ze worden gebruikt door tafeltennisverenigingen als oefenballen. Maar ook andere verenigingen en scholen bestellen de grote hoeveelheden balletjes bij HeBlad. De levertijd is kort, want we verzenden uw bestelling de dag nadat u de bestelling bij ons plaatst. Ook voor de doos van 100 pingpongballetjes geldt een korting wanneer u meerdere producten tegelijk bij HeBlad afneemt.

Pingpongballetjes en tafeltennistafels

Bij iedere tafeltennistafel krijgt u van ons gratis een set batjes en balletjes meegeleverd. Maar u beslist natuurlijk zelf wat u aan extra accessoires bijbestelt. Heeft u vragen over de levering van de producten en accessoires? Neem contact met ons op, we vertellen u graag meer over de voorwaarden en mogelijkheden.

4 juli 2026 - Prijswijzigingen voorbehouden

Specificaties Pingpongballetjes, 100 stuks

Productcode	B.DS100
Materiaal	Kunststof

Gerelateerde producten



PP.AR.AB



PP.BL



B.S1



B.DS.SP



1 Liter Groene verf

Productcode: HB.Paint-6009

€ 60,00 excl. BTW
(€ 72,60 incl. BTW)

Groene verf voor de HeBlad Voetvolley- en Pingpongtafel

Wie kent ze niet, de voetvolleybal- en pingpongtafels van HeBlad? U vindt ze op veel campings, sportterreinen, schoolpleinen, in openbare parken in Europa en ook overzee. Onze producten zijn vervaardigd uit één stuk supersterk beton en voorzien van een prachtige laklaag met wit gelakte lijnen en net. De pingpongtafels en de voetvolleybaltafels zijn verkrijgbaar in verschillende kleuren, waaronder deze groene kleur. Het kan gebeuren dat de groene kleur na een aantal jaar vervaagt of dat na een ongelukje een stukje verf er vanaf is gestoten. Gelukkig hoeft u hiervoor niet de hele tafel te vervangen. Met een nieuwe lik verf is de tafel weer als nieuw. RAL 6009 is exact de kleur groen die wij gebruiken om de tafels te behandelen.

Groene verf en andere kleuren

Naast deze groene verf, bieden we ook de andere kleuren aan waarin we onze spel- en speeltafels leveren: blauw en antraciet. Maar ook de witte verf voor de lijnen en het netje, bestelt u eenvoudig online. Iedere kleur bestaat uit een pot finish (de kleur) en een pot verharder (gloss), zodat uw lak weer goed beschermd is tegen de weersinvloeden. Uw tafel is weer zo goed als nieuw en kan weer jaren mee.

4 juli 2026 - Prijswijzigingen voorbehouden

Is er een stukje uit de zijkant van het spelblad is afgebroken? Dan kunt u dat ook repareren door het op te vullen. Gebruik hiervoor een tweecomponenten-polyesterplamuur. Hier vindt u een instructievideo over het opvullen van een beschadiging.

De beschadiging aan de zijkant van het blad ontstaat wanneer de tafel wordt verplaatst en niet de instructie correct wordt opgevolgd. Bij het zelf verplaatsen van een betonnen spel- of speeltafel is het heel belangrijk dat het op de juiste manier gebeurt! Ook wanneer u de tafel gaat hijsen, is het van belang om de instructie hiervan op te volgen!

Accessoires

Naast de verf hebben we voor alle spel- en speeltafels diverse accessoires in ons assortiment opgenomen. U kunt online diverse producten kopen om uw voetvolleybal- en pingpongtafels maar ook bankje of voetbaltafel op te knappen. Ook kunt u in onze webshop gemakkelijk extra balletjes, batjes, schaakstukken en pionnen bestellen. Zo kunt u met een kleine investering, aanpassing of reparatie weer jarenlang spelplezier ervaren. De tafels zijn namelijk van dergelijk hoge kwaliteit, dat zij de lak en toebehoren gemakkelijk overleven.

Hulp van en contact met HeBlad

Twijfelt u over de verf die u wilt gebruiken of heeft u advies nodig bij uw bestelling? Neem dan zeker contact met ons op. Samen vinden we de juiste antwoorden en artikelen.

Specificaties 1 Liter Groene verf

Productcode

HB.Paint-6009

Gerelateerde producten



HB.Repair.PP.GR



HB.Paint-5005



VV.GR



PP.GR



PP.AR.LOW.GR



1 Liter Blauwe verf

Productcode: HB.Paint-5005

€ 60,00 excl. BTW
(€ 72,60 incl. BTW)

Blauwe verf voor HeBlad speltafels

Speciaal voor de blauwe tafeltennistafels en de blauwe voetvolleybaltafels van HeBlad kan 1 liter blauwe verf (RAL 5005) besteld worden. Hiermee werkt u heel eenvoudig afgebladderde of beschadigde stukken blauw van de pingpongtafel bij. Repareren is gemakkelijk en natuurlijk veel duurzamer dan vervangen. Wilt u de gehele tafel een opfrisbeurt geven, dan kunt u ook witte verf bestellen om het net en de witte lijnen opnieuw te verven. Met een nieuwe laklaag is uw pingpongtafel weer als nieuw en kan hij weer jaren mee.

Kan een pingpongtafel gerepareerd worden?

De tafeltennistafels en andere speltafels van HeBlad zijn gemaakt om vele jaren te gebruiken en ze zijn bestand tegen alle weersomstandigheden. Natuurlijk kunnen ook onze tafels onverhoopt beschadigd raken. Vaak is het helemaal niet nodig om direct de gehele speltafel te vervangen als deze schade heeft. Kleine oneffenheden kunnen prima worden bijgewerkt met de reparatieset.

HeBlad houdt van duurzaam

HeBlad staat voor duurzaamheid. Wij produceren robuuste producten die lang

4 juli 2026 - Prijswijzigingen voorbehouden



HeBlad BV
Diamantweg 22
NL - 5527 LC Hapert
T. +31 497 - 36 08 08
info@HeBlad.com
www.HeBlad.com

meegaan. Daarom bieden we ook de mogelijkheid aan om onze speltafels op te frissen of te repareren als de tafel daar om vraagt. Zo zorgen we voor decennia lang spelplezier, zonder verlies van comfort en schoonheid.

Wilt u weten hoe u uw tafel weer als nieuw maakt, of welke tafel het beste past op uw terrein? Neem dan eens contact met ons op, we helpen u graag op weg.

Specificaties 1 Liter Blauwe verf

Productcode HB.Paint-5005

Gerelateerde producten

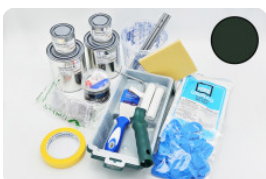

HB.Repair.PP.GR



HB.Paint-6009



VV.BL



PP.BL



PP.AR.LOW.BL



1 Liter Antraciet verf

Productcode: HB.Paint-7016

€ 60,00 excl. BTW
(€ 72,60 incl. BTW)

Antraciet verf voor een frisse voetvolley- of tafeltennistafel

Heeft een antraciete voetvolleybaltafel of tafeltennistafel een kleine beschadiging? Dat kunt u gemakkelijk repareren. De antracietkleurige speltafels van HeBlad worden geleverd in de kleur RAL 7016. Deze kleur kunt u in een blik van 1 liter aankopen via onze webshop. Op deze manier hoeft u nooit tegen een beschadigde speltafel aan te kijken, want bijwerken en opfrissen van de antraciet speltafel is kinderspel. Natuurlijk zijn ook de betonnen tafels in de andere HeBlad-kleuren gemakkelijk op te knappen: groen en blauw. Voor het opnieuw verven van de lijnen en het netje kunt u de witte verf gebruiken. Bij de verf ontvangt u ook een speciale hardener, deze laklaag beschermt uw schilderwerk tegen verkleuring en andere gevolgen van weersinvloeden.

Alleen schilderen of beschadiging opvullen

In veel gevallen is een betonnen tafeltennistafel of voetvolleybaltafel weer als nieuw met een lik verf. Maar wanneer een stukje uit de zijkant van het spelblad is afgebroken, kunt u dat eventueel ook repareren door het op te vullen. Gebruik hiervoor een tweecomponenten-polyesterplamuur.

De beschadiging aan de zijkant van het blad ontstaat wanneer de tafel wordt

4 juli 2026 - Prijswijzigingen voorbehouden

verplaatst en niet de instructie correct wordt opgevolgd. Bij het zelf verplaatsen van een betonnen spel- of speeltafel is het heel belangrijk dat het op de juiste manier gebeurt! Ook wanneer u de tafel gaat hijsen, is het van belang om de instructie hiervan op te volgen!

Complete opknopbeurt betonnen tafeltennistafel

Heeft de speltafel meerdere beschadigingen, is deze toe aan een complete opknopbeurt? Dan kunt u ook een complete reparatieset bestellen op onze site. Dan heeft u alle benodigdheden in huis om afgebroken stukjes op te vullen, de tafel opnieuw te lakken en de witte elementen te verven.

Betonnen tafeltennistafel antraciet

Hoe lang gaat de tafeltennistafel antraciet mee? Deze speltafel is, net als alle andere producten van HeBlad, speciaal ontworpen en vervaardigd om jarenlang in de buitenlucht dienst te doen zonder zijn uiterlijk of gebruiksmogelijkheden aan te tasten. Omdat ook wij duurzaamheid stimuleren, kunnen de speltafels met kleine gebruikerssporen of beschadigingen eenvoudig worden gerepareerd of opgefrist met verf of een reparatieset.

Contact met HeBlad

Het is dus goed mogelijk om kleine oneffenheden weg te werken met de plamuur en u frist uw tafel gemakkelijk op met de juiste verf. Ook grotere beschadigingen zijn goed te repareren met de juiste materialen. Twijfelt u over de aanpak van uw schade, neem dan contact met ons op. Wij kunnen prima inschatten hoe uw schade het beste te repareren is.

Specificaties 1 Liter Antraciet verf

Productcode

HB.Paint-7016

Gerelateerde producten



HB.Repair.PP.GR



HB.Paint-6009



VV.A



PS.DLA.OV



PP.A



1 Liter Witte verf

Productcode: HB.Paint-white

€ 60,00 excl. BTW
(€ 72,60 incl. BTW)

Witte verf voor uw tafeltennistafel

Wilt u de lijnen en het netje van uw tafeltennistafel of van uw voetvolleybaltafel opfrissen? Dat kan gemakkelijk met de verf die u online bestelt. De witte kleur van de lijnen het netje kan wat vervagen, beschadigen of verkleuren. U kunt de gehele tafel van een nieuwe laklaag voorzien, maar als de betonnen tafeltennistafel er verder nog heel mooi uitziet, kunt u ook alleen het netje en witte spellijnen opknappen. Daarom kunt u bij ons de speciale witte verf bestellen. Dit is inclusief een speciale laklaag om de witte verf mooi te houden en te beschermen tegen vuil en invloeden van het weer.

Verf voor pingpongtafels

Naast de witte verf voor de lijnen en het netje, is het ook mogelijk om het gehele tafelblad van de pingpongtafels te schilderen. Welke kleuren pingpongtafels zijn er? De kleuren waaruit u kunt kiezen zijn: naturel beton, antraciet beton, antraciet gelakt, blauw en groen. Voor de blauwe, groene en antraciete pingpongtafels is verf verkrijgbaar. Met een likje verf en verharder is uw robuuste pingpongtafel weer helemaal nieuw en klaar voor jarenlang spelplezier.

Contact met HeBlad over verf

4 juli 2026 - Prijswijzigingen voorbehouden



HeBlad BV
Diamantweg 22
NL - 5527 LC Hapert
T. +31 497 - 36 08 08
info@HeBlad.com
www.HeBlad.com

Als u uw pingpongtafel in zijn geheel een andere kleur wilt geven dan dat deze oorspronkelijk is, raden we u aan om vooraf contact met ons op te nemen. Wij kunnen u namelijk advies geven over de hoeveelheid verf en de manier van werken. Ook voor vragen over onze andere producten, levering of specificaties kunt u ons bellen of mailen, ons team van specialisten helpt u graag.

Specificaties 1 Liter Witte verf

Productcode HB.Paint-white

Gerelateerde producten



HB.Repair.PP.GR



HB.Paint-5005



VV.GR



PP.AR.BL



PP.AR.GR



Onderplaat Picknickset

Productcode: OP.PS

Waarom een onderplaat?

Een onderplaat wordt gebruikt om de directe omgeving van een picknickset netjes te houden. Het voorkomt groeien van onkruid of gras onder de picknickset en de ruimte om de onderplaat is eenvoudig bij te houden, omdat de onderplaat op maaihogte wordt geplaatst. Ook is de onderplaat ideaal om de picknickset stabiel te plaatsen op een ongelijke ondergrond of op zachtere grond.

Waar is de onderplaat van gemaakt?

De onderplaten van HeBlad zijn, net als alle andere producten, gemaakt van beton. Deze onderplaten hebben een antislip profiel in de vorm van wybertjes. Deze afwerking van de bovenkant van de onderplaat zorgt ervoor dat er niet wordt uitgleden rondom de picknickset. Er prettig wanneer het vochtig is. Een ander voordeel van het profiel is dat de blinde bevestiging van de picknickset op de onderplaat nog steviger vastzit.

Levering en plaatsing van de onderplaat

Als u ervoor zorgt dat het zandbed op de juiste hoogte is gemaakt, dan komen wij de plaat leveren en leggen we hem direct op de juiste plek. Waterpas en keurig

€ 675,00 excl. BTW
(€ 816,75 incl. BTW)

2e product en volgende voor
€ 575,00 per stuk, bespaar 14% !

4 juli 2026 - Prijswijzigingen voorbehouden

recht. Om de onderplaat daadwerkelijk op de juiste plek te kunnen leveren, is het belangrijk dat we onze vrachtwagen op maximaal vijf meter afstand kunnen parkeren. De onderplaat wordt namelijk vanaf de vrachtwagen met de kraan op de juiste plek geplaatst. Heeft u vragen over plaatsing en levering, lees dan de leveringsvoorwaarden of neem contact met ons op. De onderplaat is optioneel bij te bestellen, deze is niet bij de prijs van een picknickset inbegrepen.

Welke modellen picknicksets passen op de onderplaat?

In principe passen alle modellen picknicksets van HeBlad op de onderplaat met de afmeting 248 x 236 x 7,2 cm, zowel de standaard picknicksets en de ovale picknicksets, als de rolstoeltoegankelijke sets. Voor de picknicksets XL zijn twee onderplaten nodig.

Onderplaat voor pingpongtafels

Ook voor onze speltafels en pingpongtafels zijn onderplaten te bestellen. Ook hiervoor geldt dat platen extra moeten worden besteld, deze komen niet automatisch bij het product. Wilt u zeker zijn van de juiste onderplaat of wellicht twijfelt u of een onderplaat nodig is, neem dan contact met ons op. Wij adviseren u graag.

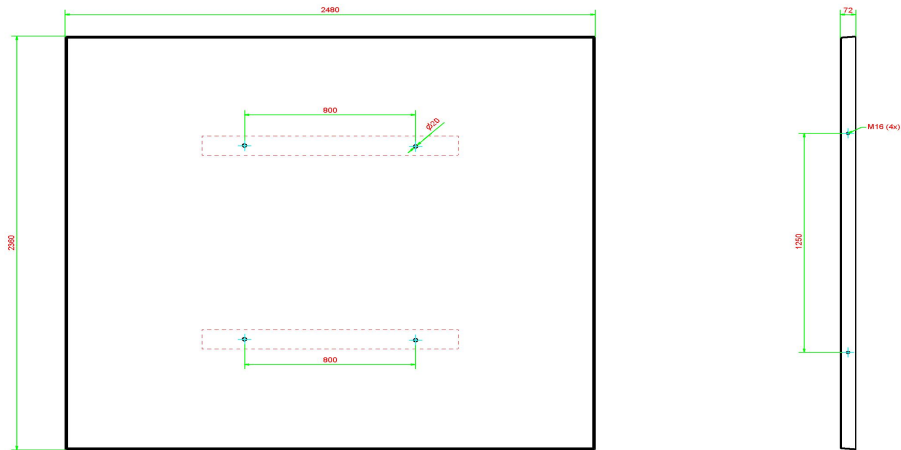

HeBlad
www.HeBlad.com
OP.PS

Gewicht ± 1000 KG.

Specificaties Onderplaat Picknickset

Productcode	OP.PS	Gewicht	1000 kg
Kleur	Naturel Beton	Hijsvoorziening	Betonschroefhuls M16 aan 4 zijdes
Afmetingen (L x B x H)	248 x 236 x 7 cm	Bevestigingsvoorbereiding	Gaten tbv bouten M16
Afwerking onderplaat	Anti-slip ruitprofiel		

Gerelateerde producten



PS.DL



PS.ST



PS.DL.OV



OP.PS.AB



PS.ST.OV



Onderplaat Picknickset Antraciet-Beton

Productcode: OP.PS.AB

Betonnen onderplaat picknickset

Wat is de meerwaarde van een onderplaat? Het kan een esthetische keuze zijn om een onderplaat onder de picknickset standaard antraciet-beton te leggen. Omdat u dat mooier vindt dan dat de picknickset 'los' in de ruimte staat. Ook kan het zijn dat de ondergrond waarop de picknickset geplaatst wordt te zacht is om het gewicht van de set te dragen of dat de ondergrond niet egaal is. Tevens is een onderplaat de ideale oplossing tegen ongewenste groei van mos, gras of onkruid onder de tafel en zittingen.

Specificaties betonnen onderplaat antraciet-beton

Wat weegt de betonnen onderplaat van HeBlad? Het gewicht van de antraciet-beton onderplaat voor de picknickset bedraagt 1000 kg. De onderplaat verdeelt het gewicht van de picknickset (905 kg) over de gehele oppervlakte van de plaat. De afmetingen van de plaat zijn 248 x 236 x 7 cm. De gehele plaat is voorzien van een anti-slip ruitprofiel en heeft voorgeboorde gaten voor M16-bouten waarmee de picknickset wordt vastgezet op de plaat.

Varianten van de betonnen onderplaat

€ 775,00 excl. BTW
(€ 937,75 incl. BTW)

2e product en volgende voor
€ 675,00 per stuk, bespaar 12% !

4 juli 2026 - Prijswijzigingen voorbehouden

De onderplaat voor de standaard picknicksets is ook verkrijgbaar in de kleur naturel-beton. Met dezelfde specificaties en afmetingen, maar dan in de neutrale betonkleur. Speciaal voor de picknicksets met een lengte van 246 cm, maken we de onderplaat antraciet-beton 246, deze heeft een afmeting van 245 x 300 x 10 cm en weegt 1700 kg. Deze grote onderplaten zijn ook te bestellen in de kleuren naturel-beton en antraciet-beton.

Onderplaat picknickset of tafeltennistafel

Ook voor de tafeltennistafels van HeBlad zijn speciaal op maat gemaakte onderplaten te koop. De onderplaat pingongtafel antraciet-beton en de onderplaat pingongtafel naturel-beton hebben een afmeting van 299 x 179 x 10 cm, een gewicht van 1270 kg en zijn uitgevoerd in glad beton. De gaten voor de bevestiging van de pingongtafel zijn alvast voorgeboord op exact de juiste plekken.

Levering onderplaat

Vanwege de omvang en het gewicht van de onderplaten, is het belangrijk dat we met de levering tot binnen vijf meter van de plaatsingsplek kunnen komen met de vrachtwagen. We vragen altijd om de grond alvast klaar te maken, dus af te graven op de juiste plek op de juiste diepte. We kunnen dan namelijk met onze kraan direct vanaf de vrachtwagen de onderplaat perfect plaatsen. Neem zeker contact met ons op als er onduidelijkheden zijn.

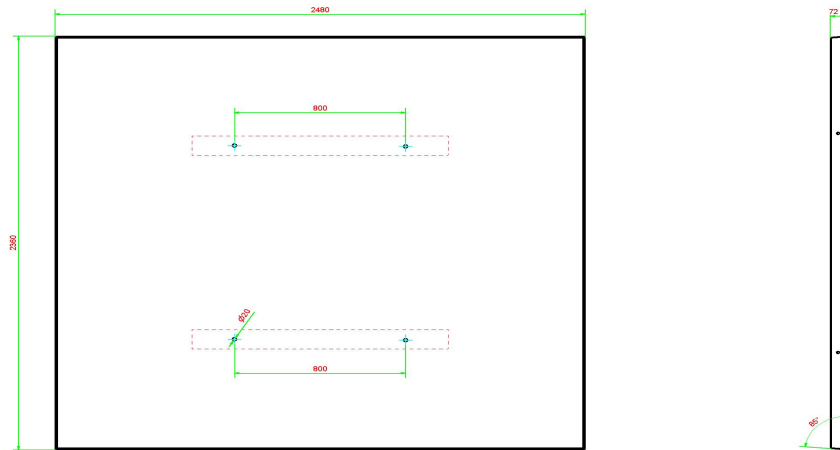

HeBlad
www.HeBlad.com
OP.PS.AB

Gewicht ± 1000 KG.

Specificaties Onderplaat Picknickset Antraciet-Beton

Productcode	OP.PS.AB	Gewicht	1000 kg
Kleur	Antraciet-Beton	Hijsvoorziening	Betonschroefhuls M16 aan 4 zijdes
Afmetingen (L x B x H)	248 x 236 x 7 cm	Bevestigingsvoorbereiding	Gaten tbv bouten M16
Afwerking onderplaat	Anti-slip ruitprofiel		

Gerelateerde producten



PS.DL.A



PS.ST.A



PS.DLAB.OV



OP.PS



PS.STAB.OV



Statafel Naturel Beton

Productcode: HB.ST

Betonnen Statafel naturel beton

Deze statafel is gegoten uit één stuk beton en daarom bijzonder sterk en zwaar. Wegwaaien, diefstal en vandalisme is daardoor niet uitnodigend. Het is een ideaal meubelstuk voor op het schoolplein, bij uw horecagelegenheid, op uw terras, in het park of zelfs in uw tuin. Het bovenblad is even groot als het onderblad. De tafel is stevig, solide en ook mooi om te zien. Deze betonnen statafel zal overal buiten mensen uitnodigen om een pauze te nemen en iets te eten, iets te drinken of even te kletsen.

De betonnen statafel specificaties

U bent kwaliteit van ons gewend en onze statafel is daar geen uitzondering op. Dat blijkt wel uit de specificaties:

- Extra stevig en solide: uit één stuk beton gegoten.
- Bestand tegen alle weersomstandigheden en gemakkelijk schoon te maken.
- Bijna 1000 kilo zwaar, dus kan niet omwaaien of gestolen worden.
- Afmetingen: 120x120x113 centimeter.
- Een stijlvolle tafel die in verscheidene situaties buiten veel zal worden gebruikt.

Sterk en ongevoelig voor diefstal

Als u besluit om onze betonnen statafel te bestellen, is het handig om u bewust te zijn van het gewicht van de tafel. Het is dan ook niet voor niets dat we hem komen brengen. We gebruiken de kraan van de vrachtwagen om de statafel op

€ 1.200,00 excl. BTW

(€ 1.452,00 incl. BTW)

**2e product en volgende voor
€ 1.100,00 per stuk, bespaar 8% !**

4 juli 2026 - Prijswijzigingen voorbehouden

zijn plek te zetten. Met deze kraan kan 5 meter worden overbrugd. Als de tafel eenmaal staat, dan is deze niet meer gemakkelijk te verplaatsen, zelfs niet met een palletwagen. Dat heeft als voordeel dat u zich geen zorgen hoeft te maken over diefstal en dat de tafel ook bij storm niet zal omvallen of omwaaien. Staat de tafel eenmaal op zijn plek, dan kan deze probleemloos vele jaren blijven staan.

Betonnen statafel bestellen

Bent u geïnteresseerd in onze statafel? Dan is bestellen online heel gemakkelijk. Wij komen deze bij u bezorgen. Twijfelt u nog of heeft u andere wensen? Neem dan contact op met één van onze deskundige medewerkers. Zij helpen u graag vooruit en beantwoorden alle vragen. Ook als het gaat over een van onze andere producten zoals bijvoorbeeld banken, speltafels of picknicktafels.

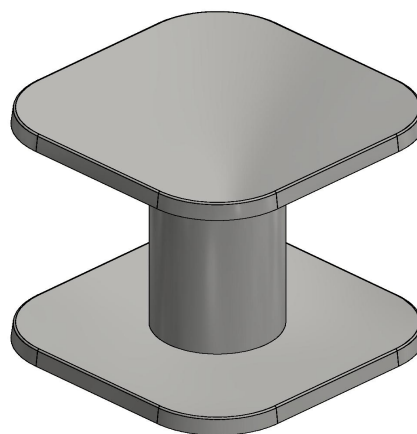
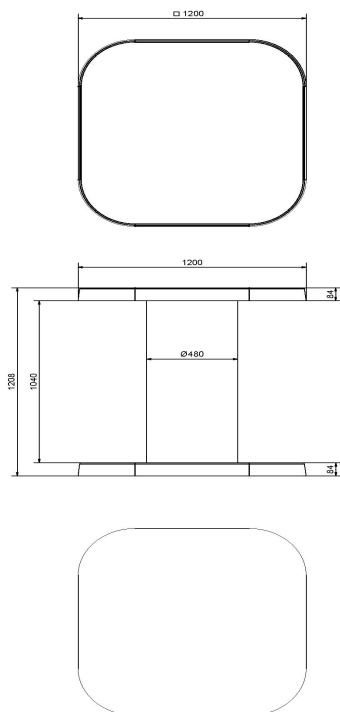

HeBlad
www.HeBlad.com
HB.ST
Gewicht ± 830 KG

Specificaties Statafel Naturel Beton

Productcode	HB.ST	Hoogte tafelblad	113 cm
Kleur	Naturel Beton	Dikte tafelblad	8,5 cm
Afmetingen (L x B x H)	120 x 120 x 113 cm	Gewicht	985 kg
Afmetingen tafelblad (L x B)	120 x 120 cm		

Gerelateerde producten



HB.ST.A



HB.ST.AB



Statafel Antraciet

Productcode: HB.ST.A

Praktisch en chic: de statafel antraciet

Gemak en pracht komen samen in de statafel antraciet. Met zijn gewicht van 985 kg is deze statafel ideaal voor veilig buitengebruik. Denk aan terrassen, parken, schoolpleinen en sportaccommodaties. Het beton en de vorm maken de statafel degelijk, robuust en bestand tegen vandalisme en weersinvloeden. Door de strakke antracieten laklaag is onderhoud heel eenvoudig en blijft de statafel prachtig van kleur. Met het tafelblad op een hoogte van 113 cm is het heerlijk 'hangen', wat een uitnodigende en sfeerlijke uitstraling biedt.

Plaats de statafel antraciet los of op een onderplaat

Over de uitvoering van deze statafel antraciet is uitermate goed nagedacht. Vanwege het gewicht kan de tafel niet omver worden geduwd en kan dus prima los in de ruimte geplaatst worden. De vaste onderplaat is met zijn breedte en dikte ontworpen om de tafel stabiliteit te geven. Wanneer de ondergrond niet geschikt is om de statafel op te plaatsen, is het mogelijk om gebruik te maken van een losse onderplaat. Met een extra onderplaat krijgt de statafel een groter draagvlak en wordt het gewicht verdeeld over een groter oppervlak. Zo zakt de tafel bijvoorbeeld minder snel weg op een zachte ondergrond.

De statafel antraciet en andere producten van HeBlad

HeBlad heeft naast de statafel antraciet nog een enorm aanbod aan producten

€ 1.300,00 excl. BTW

(€ 1.573,00 incl. BTW)

2e product en volgende voor
€ 1.200,00 per stuk, bespaar 7% !

4 juli 2026 - Prijswijzigingen voorbehouden

voor buiten. Al deze producten zijn, vanwege het simplistische ontwerp en de eenheid in uitstraling, met elkaar te combineren. De statafel is bijvoorbeeld een fantastische aanvulling op de pingongtafels van HeBlad. Gemaakt uit hetzelfde hoogwaardige beton met dezelfde hardheid en weersbestendigheid. Dat geldt ook voor de banken en picknicksets. Of misschien is een combinatie met de statafel naturel beton hetgeen wat uw terrein mooier maakt.

Ontdek de mogelijkheden bij HeBlad

Door de grootte van de statafel is voor het plaatsen van de statafel antraciet belangrijk om de leveringsvoorwaarden te bekijken, of even contact op te nemen met HeBlad. Voor de levering van deze statafel werken we direct vanaf de vrachtwagen, of met een kraan vanaf de vrachtwagen. Deze kraan heeft een bereik van vijf meter. We bespreken graag uw mogelijkheden en geven u informatie en advies over andere producten.

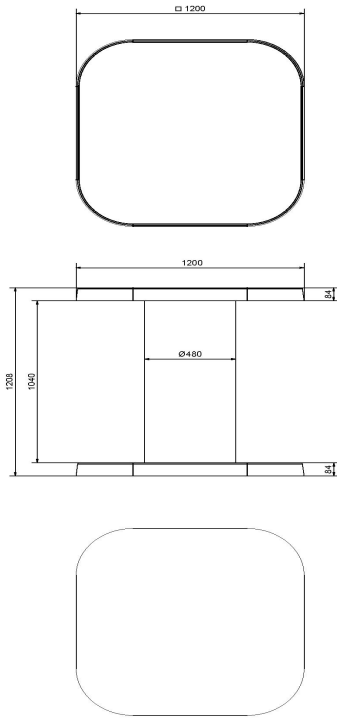

HeBlad
www.HeBlad.com
HB.ST.A
Gewicht ± 830 KG

Specificaties Statafel Antraciet

Productcode	HB.ST.A	Hoogte tafelblad	113 cm
Kleur	Antraciet gelakt, RAL 701	Dikte tafelblad	8.4 cm
Afmetingen (L x B x H)	120 x 120 x 113 cm	Gewicht	985 kg
Afmetingen tafelblad (L x B)	120 x 120 cm		

Gerelateerde producten



HB.ST.AB



HB.ST



Statafel Antraciet-Beton

Productcode: HB.ST.AB

De statafel antraciet beton is dé oplossing voor buiten. Op plekken waar een statafel een goede aanvulling zou zijn op de ruimte, ontbreekt het vaak aan stevigheid of kan het materiaal niet de tegenweersinvloeden. Bij HeBlad hebben we daar de ideale oplossing voor: de statafel antraciet beton. Door de grootte en de robuustheid is deze statafel moeilijk verplaatsbaar en bestand tegen vandalisme. Het antraciet beton is speciaal bedoeld om in de buitenlucht te staan. Zo biedt u uw gasten de praktische statafel voor gezelligheid, hoeft u zich niet druk te maken over uw materiaal en is het onnodig om de tafel te beschermen tegen slechte weersomstandigheden.

Kies voor gezelligheid en spelplezier met de betonnen statafel en pingpongtafel. Wanneer u een terrein heeft wat gevoelig is voor vandalisme, maar wel gezelligheid wil creëren, dan is deze statafel antraciet beton van HeBlad een hele goede optie. Op sportparken, openbare speelterreinen en in parken geeft de statafel een gezellige mogelijkheid om bijvoorbeeld ouders bijeen te brengen, terwijl de kinderen sporten en spelen. Door ook de pingpongtafel of voetvolleytafel te plaatsen, kunnen de kinderen heerlijk spelletjes spelen, terwijl de ouders of begeleiders aan de statafel hangen. De pingpongtafels van HeBlad worden geleverd met bijbehorende accessoires. Alle producten van HeBlad zijn bestand tegen de meest extreme weersomstandigheden. Dit is te danken aan het ontwerp en het hoogwaardige materiaal.

€ 1.350,00 excl. BTW
(€ 1.633,50 incl. BTW)

**2e product en volgende voor
€ 1.250,00 per stuk, bespaar 7% !**

4 juli 2026 - Prijswijzigingen voorbehouden

Andere uitvoeringen van de statafel antraciet beton

Smaken verschillen, dat weten we bij HeBlad. Daarom hebben we de statafel antraciet beton ook in de uitvoeringen statafel antraciet gelakt en statafel naturel beton. Combinaties van verschillende statafels kunnen natuurlijk ook. Zo geeft u bijvoorbeeld een wat speelsere sfeer aan uw terrein. Bij bestelling van twee of meer statafels ontvangt u een mooie korting. De bezorging binnen Nederland is gratis. U heeft uw statafel doorgaans in 10 werkdagen op locatie.

Leveringsvoorwaarden voor de statafel antraciet beton

Omdat de statafel antraciet beton groot en zwaar is, is het raadzaam om vooraf de leveringsvoorwaarden te checken of contact op te nemen over de plaatsingsmogelijkheden. Heeft u vragen of behoefte aan advies? Neem dan contact met ons op, onze professionals helpen u graag.

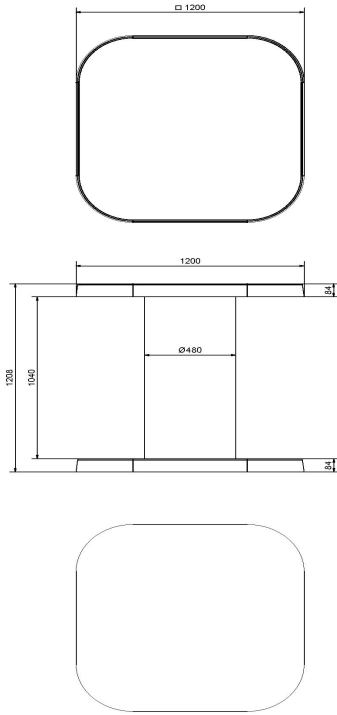

HeBlad
www.HeBlad.com
HB.ST.AB

Gewicht ± 830 KG

Specificaties Statafel Antraciet-Beton

Productcode	HB.ST.AB	Hoogte tafelblad	113 cm
Kleur	Antraciet-Beton	Dikte tafelblad	8.4 cm
Afmetingen (L x B x H)	120 x 120 x 113 cm	Gewicht	985 kg
Afmetingen tafelblad (L x B)	120 x 120 cm		

Gerelateerde producten



HB.ST.A



HB.ST



Reparatieset pingpongtafel Groen

Productcode: HB.Repair.PP.GR

€ 200,00 excl. BTW
(€ 242,00 incl. BTW)

Is uw tafeltennistafel beschadigd en toe aan een reparatie?

Hoewel wij bij HeBlad staan voor kwaliteit en duurzaamheid, kan het soms ook wel eens mis gaan. Daarom bieden we een repair kit aan, zodat u zelf uw tafeltennistafel op kunt lappen wanneer dat nodig is. Deze repair kit is geschikt voor uitvoeringen in de kleur groen, maar ook voor de uitvoeringen in blauw en antraciet bieden we een respectievelijke oplossing.

Uw tafeltennistafel retourneren?

Wist u dat u de tafeltennistafel ook kunt retourneren? Dit kan bij aankoop van een nieuwe tafeltennistafel bij HeBlad. Bij de levering van de nieuwe tafeltennistafel verlossen we u meteen van de oude. Meer weten of vragen over de kosten? Neem even contact op, we helpen u graag verder.

Zelf uw tafel repareren

Bij de repair kit ontvangt u instructies. Het is raadzaam om deze door te lezen en eventueel de instructievideo te bekijken voordat u begint. Zorg voordat u begint ook eerst voor uw eigen veiligheid: draag de veiligheidsbril en handschoenen die bij de kit worden meegeleverd.

4 juli 2026 - Prijswijzigingen voorbehouden

Specificaties Reparatieset pingpongtafel Groen

Productcode HB.Repair.PP.GR

Gerelateerde producten



HB.Repair.AB



HB.Repair.PP.A



VV.GR



PP.GR



PP.AR.LOW.GR



Reparatieset pingpongtafel Blauw

Productcode: HB.Repair.PP.BL

€ 200,00 excl. BTW
(€ 242,00 incl. BTW)

Uw tafeltennistafel is beschadigd en heeft een reparatie nodig. Wat nu?

HeBlad biedt een handige Repair Kit aan waarmee u zelf de nodige reparaties kunt uitvoeren. Deze kit is geschikt voor tafeltennistafels in de kleur blauw, maar ook voor de groene en andere antracietkleurige varianten zijn er passende oplossingen beschikbaar.

Uw tafeltennistafel inruilen

HeBlad biedt ook de optie om uw tafeltennistafel te retourneren bij de aankoop van een nieuwe tafeltennistafel. Bij de levering van de nieuwe tafeltennistafel nemen ze dan uw oude tafeltennistafel mee. Als u meer wilt weten over deze optie of vragen heeft over de kosten, kunt u gerust contact met ons opnemen voor meer informatie.

Instructies voor de reparatie

Mocht u toch zelf de reparatie willen uitvoeren, ontvangt u bij de repair kit een bijsluiter met instructies. Het is verstandig om deze eerst door te nemen en indien nodig ook de bijbehorende instructievideo te bekijken voordat u aan de reparatie begint.

4 juli 2026 - Prijswijzigingen voorbehouden



HeBlad BV
Diamantweg 22
NL - 5527 LC Hapert
T. +31 497 - 36 08 08
info@HeBlad.com
www.HeBlad.com

Als u nog verdere vragen heeft of hulp nodig heeft, staat ons team klaar om u verder te helpen. Neem daarvoor contact met ons op.

Specificaties Reparatieset pingpongtafel Blauw

Productcode

HB.Repair.PP.BL

Gerelateerde producten



HB.Repair.AB



HB.Repair.PP.A



VV.BL



PP.BL



PP.AR.LOW.BL



Reparatieset pingpongtafel Antraciet

Productcode: HB.Repair.PP.A

€ 200,00 excl. BTW
(€ 242,00 incl. BTW)

Wilt u uw tafeltennistafel weer als nieuw maken?

Dat is mogelijk met de Repair Kit. Deze Repair Kit is geschikt voor de tafeltennistafel in de kleur antraciet. Natuurlijk zijn er ook Repair Kits voor de uitvoeringen in blauw en groen. Controleer goed dat u de juiste kleur bestelt.

Volg de instructies

Wanneer u de tafeltennistafel gaat opknappen met de Repair Kit, is het raadzaam om de stappen eerst goed door te nemen en de instructievideo te bekijken. Het is aan te raden om de tafeltennis op te knappen in een droge en stofvrije omgeving. Ook voor het verplaatsen van de tafeltennistafel hebben we een instructievideo gemaakt. Belangrijk is dat u de tafel vooraf goed schoonmaakt en laat drogen voordat u met de Repair Kit aan de slag gaat. De vervolgstappen ziet u in de video en leest u in de bijsluiters.

Tafeltennistafel inruilen

Kiest u voor een nieuwe tafeltennistafel in plaats van de tafel op te knappen? Dan kunnen we bij het leveren van de nieuwe tafeltennistafel ook zorgen dat de oude tafeltennistafel mee retour wordt genomen. Dan hoeft u zelf de zware tafel niet te

4 juli 2026 - Prijswijzigingen voorbehouden



HeBlad BV
Diamantweg 22
NL - 5527 LC Hapert
T. +31 497 - 36 08 08
info@HeBlad.com
www.HeBlad.com

verplaatsen. Neem hiervoor contact met ons op.

Specificaties Reparatieset pingpongtafel Antraciet

Productcode

HB.Repair.PP.A

Gerelateerde producten



HB.Repair.AB



HB.Repair.PP.BL



PP.AR.A



PP.A



PP.AR.LOW.A



Reparatieset Antraciet-Beton

Productcode: HB.Repair.AB

€ 25,00 excl. BTW
(€ 30,25 incl. BTW)

Repareren kan prima met de reparatieset

Ook wij bij HeBlad zijn voorstander van duurzaamheid. Daarom worden onze producten gemaakt om heel lang mee te gaan. Het robuuste beton en de duurzame materialen zorgen voor jarenlang plezier van onder andere onze speltafels, pingongtafels en picknicksets. Onze producten zijn niet gevoelig voor schade, maar immuun voor beschadigingen zijn ze niet. Zeker de geverfde tafels kunnen onderhevig zijn aan afbladderen of lakschade. Maar een HeBlad-artikel weggooien omdat er een beetje schade op zit, dat is helemaal niet nodig!

Maak het weer als nieuw met de reparatieset

Kan schade aan de speltafels hersteld worden? Kleine beschadigingen kunnen heel goed worden aangepakt met de reparatieset. Deze reparatieset antraciet-beton bevat plamuur met antraciet kleurstof, precies in de juiste kleur van uw speltafel. Kunnen ook de lijnen opnieuw geverfd worden? Natuurlijk kan dat! Voor het opfrissen of bijwerken van de witte lijnen en het netje op onze pingongtafels gebruikt u de speciale witte verf, verkrijgbaar via de website.

Is de reparatieset verkrijgbaar in andere kleuren?

4 juli 2026 - Prijswijzigingen voorbehouden



HeBlad BV
Diamantweg 22
NL - 5527 LC Hapert
T. +31 497 - 36 08 08
info@HeBlad.com
www.HeBlad.com

Voor iedere kleur speltafel, vindt u een perfect passende kleur reparatieset. De typische HeBlad-kleuren zijn beschikbaar: groen, blauw, antraciet en dus antraciet-beton. Twijfelt u over repareren of vervangen? Neem dan contact met ons op, we zullen u helder en duurzaam advies geven.

Specificaties Reparatieset Antraciet-Beton

Productcode HB.Repair.AB

Gerelateerde producten



HB.Repair.PP.A



HB.Repair.PP.BL



PP.AR.AB



PP.AB



PP.R.AB



Betonnen Tafelvoetbaltafel

Productcode: HB.FB.A

Betonnen Tafelvoetbaltafel Antraciet Gelakt

Deze betonnen tafelvoetbaltafel is net zoals alle andere producten van HeBlad uit één stuk beton gegoten. Dit houdt in dat het onderstel en de speelbak niet van elkaar te scheiden zijn. Hierdoor komt er geen bout of schroef aan te pas. Daarbij is het beton van hoge kwaliteit, zoals u van ons gewend bent.

Top kwaliteit spel tafel met massieve stangen

De HeBlad tafelvoetbaltafel is robuust en sterk. De massieve stangen, doelen en benodigde schroefjes zijn vervaardigd uit hoge kwaliteit roestvrij staal. Zelfs door zoute zeelucht raken de onderdelen niet beschadigd of aangetast. Bovendien zijn de voetbalpoppen en de scorebalkjes gemaakt van kunststof. Zo maken we onze producten sterk en kunnen ze bijna niet kapot. Om ervoor te zorgen dat er geen regenwater in uw tafelvoetbaltafel achterblijft zijn er aan de onderkant van de doelen aan elke kant gaatjes gemaakt. Daarbij lopen de hoeken in de speelkast schuin af waardoor regenwater eenvoudig uit de speelbak kan verdwijnen.

Verschil betonnen tafelvoetbal tafel met indoor variant

€ 2.500,00 excl. BTW
(€ 3.025,00 incl. BTW)

2e product en volgende voor
€ 2.400,00 per stuk, bespaar 4% !

4 juli 2026 - Prijswijzigingen voorbehouden

Het design van deze voetbaltafel is speciaal ontwikkeld voor gebruik in de buitenruimte, net als het volledige assortiment van HeBlad. Veel andere type speltafels, zoals modellen van Pegasi en Roberto Sport, zijn voornamelijk geschikt voor indoor gebruik. Met een HeBlad voetbaltafel bespaart u ruimte in de kantine, omdat deze tafel probleemloos buiten geplaatst kan worden. Ideaal voor jarenlang speelplezier bij verenigingen, naast een bedrijfskantine en voor familie op campings. Zo ontstaat er een actieve ontmoetingsplek in de buitenlucht. Zoekt u meer spanning? Organiseer dan eenvoudig een competitie. Deze voetbaltafel heeft geen muntinworp, waardoor iedereen direct kan spelen op zijn eigen niveau.

Tafelvoetbaltafel met spelers in eigen teamkleuren

Deze tafelvoetbaltafel is in de kleur antraciet gelakt. Voor deze tafelvoetbaltafel kunt u zelf uw teams samenstellen. U heeft de keuze uit zwart, wit, geel, groen, blauw, paars, rood en oranje spelers. Welke kleur heeft uw voorkeur? Maak het geheel compleet en combineer deze tafel met een betonnen zitbank of picknickset. Kies uit de verschillende categorieën in ons ruime aanbod, wij leveren altijd uit voorraad.

Vragen over de voetbaltafel?

Heeft u vragen over onze voetbaltafels of over een ander product? U vindt de meeste specificaties en prijs bij elk product. Neem ook een kijkje bij onze FAQ's (veelgestelde vragen) of neem contact met ons op, wij helpen u graag. Heeft u interesse in deze tafelvoetbaltafel van HeBlad? Bestel deze dan op de makkelijkste manier en veilig op onze website. Bij aankoop van deze tafelvoetbaltafel worden er standaard zes balletjes meegeleverd zodat u meteen kunt genieten van een potje tafelvoetbal.

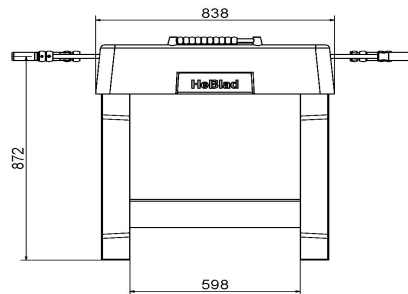
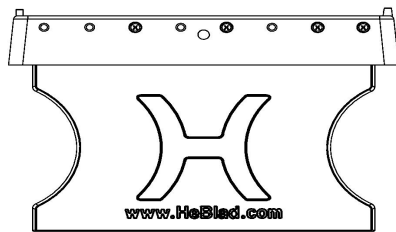
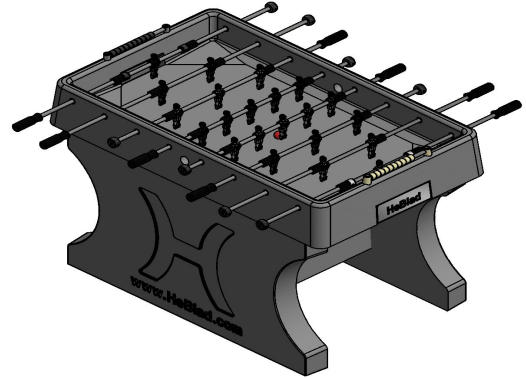
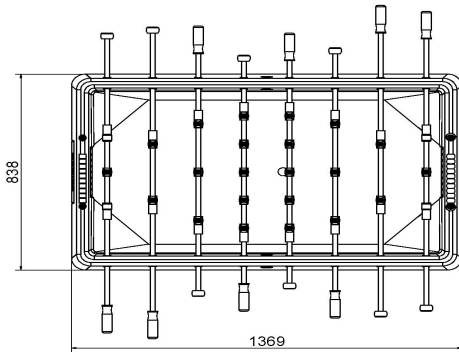

HeBlad
www.HeBlad.com
HB.FB.A
± 700KG

Specificaties Betonnen Tafelvoetbaltafel

Productcode	HB.FB.A	Gewicht	700 kg
Kleur	Antraciet gelakt, RAL 701	Pootafstand	60 cm
Afmetingen (L x B x H)	137 x 134 x 95 cm		

Gerelateerde producten



PP.AR.A



PP.A



PS.DLAB.GT.134



PP.AR.BL



BB.CH



Picknickset Standaard Ovaal

Productcode: PS.ST.OV

Gezellig zitten aan onze picknickset ovaal

Met onze ovale picknickset heeft u altijd een plek om te zitten. U kunt genieten van een hapje of een drankje, of u kunt gewoon een kletspraatje maken of van de omgeving genieten. Deze picknickset is om het design een echte blikvanger, want hij is gemaakt uit één stuk en heeft schitterende ovale en ronde vormen. Eenmaal op zijn plek aangebracht, is deze tafel niet meer te verplaatsen en weet u zeker dat u er vele jaren met plezier gebruik van zult maken. De picknickset kan geleverd worden met- en zonder onderplaat en is verkrijgbaar in drie kleuren: naturel-beton, antraciet-beton en antraciet (gelakt).

Ideale betonnen picknickset

Deze picknickset is een echte aanwinst voor openbare ruimten. Op plekken waar geen toezicht is, is het een ideale keuze. Door het gewicht en het feit dat de set niet te demonteren is, is het een perfecte oplossing voor als u ergens een zitplek wilt creëren waar toezicht niet altijd mogelijk is. U kunt dan denken aan een plein, bij school, in het park, op een terras of naast uw snackbar. Als deze tafel eenmaal staat, hoeft u zich geen zorgen te maken over diefstal of storm, want omwaaien en meenemen is uitgesloten.

€ 1.600,00 excl. BTW
(€ 1.936,00 incl. BTW)

2e product en volgende voor
€ 1.500,00 per stuk, bespaar 6% !

4 juli 2026 - Prijswijzigingen voorbehouden

De verschillende picknicksets

De picknickset ovaal is gemaakt van één stuk gegoten beton en is te krijgen in een natuurlijke betonkleur, een donkergrijze betonkleur en antraciet. U kunt er een onderplaat bij bestellen, zodat hij stabiel staat. Heeft u dit onderblad niet nodig, dan is het uiterlijk van de tafel nog organischer en vriendelijker. Het is een schitterende tafel om te plaatsen op een plek met een mooi uitzicht. Omdat de hele picknickset zo mooi is vormgegeven, is het een echte aanwinst voor elke omgeving.

Kwaliteit zoals u van ons gewend bent

Al onze tafels zijn gemaakt uit één stuk en deze picknickset is dus geen uitzondering. Het tafelblad is 7,2 centimeter dik, de tafel weegt bijna duizend kilo en het tafelblad is meer dan 2 meter lang. U kunt ook met onze ovale picknickset rekenen op de hoogwaardige kwaliteit die u van ons gewend bent.

Heeft u nog vragen? Neem gerust contact met ons op!

* De onderplaat is optioneel

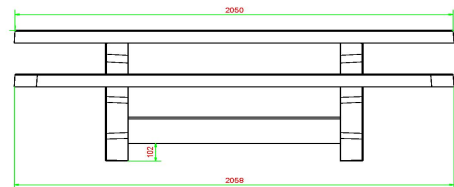
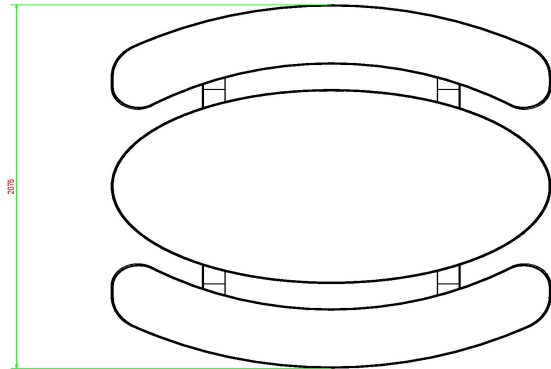
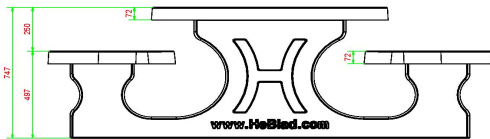
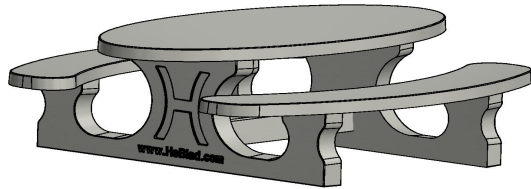

HeBlad
www.HeBlad.com
PS.ST.OV

± 950 KG.

Specificaties Picknickset Standaard Ovaal

Productcode	PS.ST.OV	Zithoogte	50 cm
Kleur	Naturel Beton	Materiaal zitvlak	Beton
Afmetingen (L x B x H)	211 x 205 x 75 cm	Pootafstand	110 cm (hart op hart)
Afmetingen tafelblad (L x B)	205 x 110 cm	Gewicht	950 kg
Dikte tafelblad	7 cm	Aantal zitplaatsen	8
Hoogte tafelblad	75 cm		

Gerelateerde producten



PS.STAB.OV



PS.STA.OV



PS.DL.OV



OP.PS



PS.ST.XL



Picknickset Standaard Ovaal Antraciet-Beton

Productcode: PS.STAB.OV

Picknickset Standaard Antraciet Beton Ovaal

Een schitterende ovale picknickset

Eens wat anders dan de standaard picknicksets... Door de ovale vorm geeft deze picknickset een welkome zitgelegenheid voor meerdere personen. Bezoekers hebben beter oogcontact met elkaar en de locatie waar de set staat is uniek aangekleed.

Plaatsing van de picknickset antraciet ovaal

Door het gewicht en de grootte van de picknickset is het belangrijk om de leveringsvoorwaarden te kennen. Door vooraf te bepalen of uw ruimte geschikt is voor de picknickset, voorkomen we problemen. Wat zijn de afmetingen van een picknickset? Deze ovale picknickset heeft een totale afmeting van 211 x 205 x 75 cm. Waarvan het tafelblad 205 x 110 cm groot is en een hoogte heeft van 74,7 cm. De banken hebben een zithoogte van 49,7 cm. Om zeker te zijn dat de picknickset op uw locatie past dient u ook rekening te houden met loopruimte om de set heen. Heeft u de ruimte, dan is deze ovale, betonnen picknickset voor u.

Picknicksets van HeBlad

Welk merk picknickset kunt u het beste kiezen? Het is belangrijk dat u weet waar

€ 1.750,00 excl. BTW
(€ 2.117,50 incl. BTW)

2e product en volgende voor
€ 1.650,00 per stuk, bespaar 5% !

4 juli 2026 - Prijswijzigingen voorbehouden

u de set gaat plaatsen, hoe intensief het gebruik gaat worden en hoe lang de levensduur moet zijn.

Omdat alle producten van HeBlad uit één stuk beton worden vervaardigd en niets lijden van jarenlang buiten staan, bent u bij de picknicksets van HeBlad verzekerd van jarenlang een mooie en functionele picknickset op uw buitenterrein.

Producten van HeBlad

De producten van HeBlad zijn perfect met elkaar te combineren. Bent u op zoek naar meer activiteiten naast de picknickset? Heeft u al gedacht aan een voetvolley spel? In dezelfde stijl als de picknickset daagt u bezoekers uit tot een spelletje voetvolley, zonder dat het de uitstraling van uw locatie bederft. Voor hetzelfde competitie gevoel, maar minder gevoelig voor ballen die rondvliegen, is het spel tafelvotbal. Een stevige tafel voor een spel met meerdere personen tegelijk.

Wellicht denkt u zelf aan een andere speltafel van HeBlad of een van de andere producten? Neem gerust contact met ons op voor de mogelijkheden die we voor u hebben.

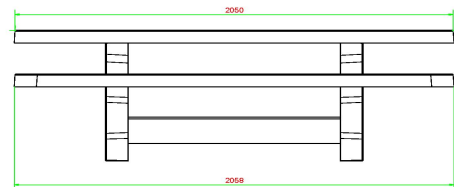
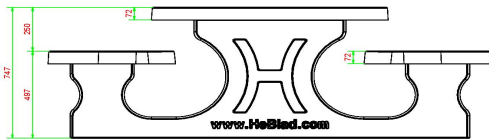
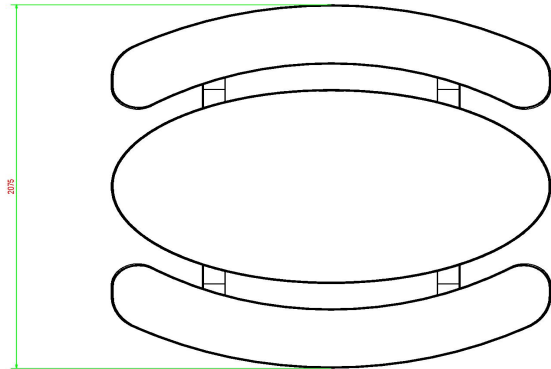
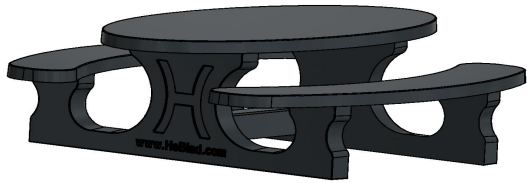

HeBlad
www.HeBlad.com
PS.STAB.OV

± 950 KG.

Specificaties Picknickset Standaard Ovaal Antraciet-Beton

Productcode	PS.STAB.OV	Zithoogte	50 cm
Kleur	Antraciet-Beton	Materiaal zitvlak	Beton
Afmetingen (L x B x H)	211 x 205 x 75 cm	Pootafstand	110 cm (hart op hart)
Afmetingen tafelblad (L x B)	205 x 110 cm	Gewicht	950 kg
Dikte tafelblad	7 cm	Aantal zitplaatsen	8

Gerelateerde producten



PS.DLAB.OV



PS.STA.OV



PS.DLAB.OV



OP.PS.AB



Picknickset Standaard Antraciet Ovaal

Productcode: PS.STA.OV

Picknickset Standaard Antraciet Ovaal

De bekende pingpongtafels van HeBlad

HeBlad is groot geworden door haar pingpongtafels die niet kapot te krijgen zijn en jarenlang meegaan doordat ze bestand zijn tegen de meest extreme weersomstandigheden. Met behoud van een sterke uitstraling en functionaliteit komt u de pingpongtafels tegen op sportterreinen, campings, speelplaatsen bij scholen en in parken. Tot ver buiten de grenzen van Nederland treft u regelmatig de speltafels van HeBlad aan.

Dezelfde kwaliteit die we in de pingpongtafels stoppen, hebben we gebruikt voor het gehele assortiment van speltafels, banken, picknicksets, voetvolleytafels en tafelvoetbaltafels.

Prachtig antraciet gelakte, ovale picknickset

U bent op zoek naar een picknickset die uw terrein mooier maakt en ook nog eens jarenlang buiten kan blijven staan. Wat is dan de beste outdoor picknickset? Zoek niet verder. Als u houdt van ovale vormen, een elegante antraciet kleur en met weinig benodigd onderhoud, dan is de picknickset standaard antraciet ovaal precies wat u wenst. De verrassende vorm geeft een speelse indruk, de kleur

€ 1.700,00 excl. BTW
(€ 2.057,00 incl. BTW)

2e product en volgende voor
€ 1.600,00 per stuk, bespaar 5% !

4 juli 2026 - Prijswijzigingen voorbehouden

geeft dat sierlijke extra en de stevigheid komt van het beton.

De picknickset standaard antraciet ovaal

Een belangrijke vraag om te stellen wanneer u voornemens bent een picknickset te bestellen: waar moet ik op letten bij het kopen van een picknickset? Bepaal vooraf de exacte locatie waar de picknickset komt te staan en of de locatie toegankelijk is voor levering van de set. De minimale eisen voor de locatie en levering vindt u in de leveringsvoorwaarden, maar u kunt hiervoor ook altijd contact met ons opnemen. De maatvoeringen van de picknickset standaard antraciet ovaal zijn in totaal 211 x 205 x 75 cm en u dient natuurlijk rekening te houden met extra bewegingsruimte om de set heen.

Combineer de picknicksets met speltafels

Als u de ruimte heeft is het fantastisch om uw locatie te voorzien van meerdere picknicksets. Of combineer de picknicktafel met enkele bankjes, een tafeltennistafel of bijvoorbeeld een schaaktafel. Zo creëert u een plek waar jong en oud elkaar ontmoet. Benieuwd naar de mogelijkheden of heeft u vragen over de producten van HeBlad? Neem dan contact met ons op, we adviseren u graag.

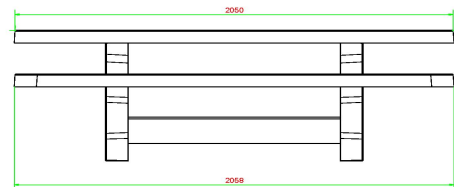
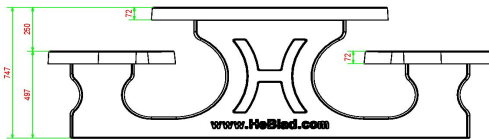
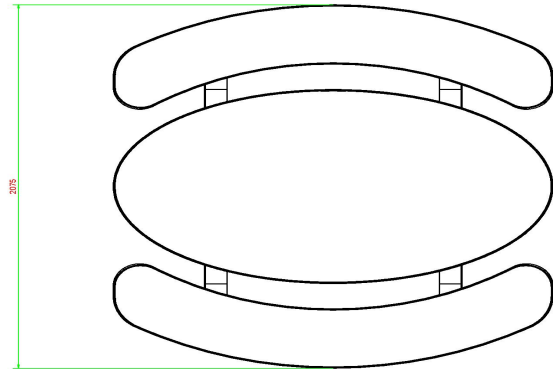
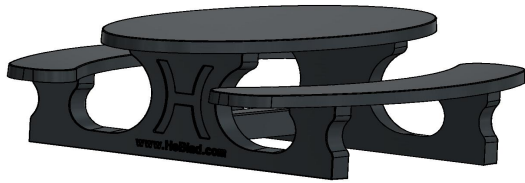

HeBlad
www.HeBlad.com
PS.STA.OV

± 950 KG.

Specificaties Picknickset Standaard Antraciet Ovaal

Productcode	PS.STA.OV	Zithoogte	50 cm
Kleur	Antraciet gelakt, RAL 7016	Materiaal zitvlak	Beton
Afmetingen (L x B x H)	211 x 205 x 75 cm	Pootafstand	110 cm (hart op hart)
Afmetingen tafelblad (L x B)	205 x 110 cm	Gewicht	950 kg
Dikte tafelblad	7 cm	Aantal zitplaatsen	8
Hoogte tafelblad	75 cm		

Gerelateerde producten



PS.ST.OV



PS.STAB.OV



PS.DLA.OV



OP.PS.AB



PS.STA.XL



Pingpongtafel Afgerond Groen

Productcode: PP.AR.GR

Groene betonnen tafeltennistafel met afgeronde hoeken

Plaats deze tafeltennistafel buiten op een willekeurige locatie en succes is gegarandeerd! Degelijk beton en veilig spelen komen samen in deze variant op onze klassieke pingpongtafel. Door de hoeken van de pingpongtafel af te ronden, maken we de kans op blessures en blauwe plekken stukken kleiner. Door het robuuste beton bleken de hoeken van de tafel soms voor ongemak te zorgen. Dat is verleden tijd met deze tafeltennistafel met afgeronde hoeken. Ook de jongere kinderen kunnen nu prima meedoen met een spelletje 'rond de tafel'. Vanaf welke leeftijd is tafeltennis spelen toegestaan? Met deze tafel met afgeronde hoeken is het veilig voor elke leeftijd, de meest ideale leeftijd is echter vanaf zes jaar, vanwege de hoogte van de tafel.

Speelplezier met outdoor pingpongtafel met afgeronde hoeken

Een robuuste en duurzame pingpongtafel waarbij kwaliteit en veiligheid voorop staan. Deze tafeltennistafel is voorzien van onder- én bovenwapening en wordt, net als onze andere tafels, volledig uit één stuk beton gegoten. Het onderstel, het tafelblad en het net vormen samen één solide geheel, zonder gebruik van schroeven. Dit hoogwaardige materiaal, beton in combinatie met sterke elementen zoals staal, zorgt voor maximale stabiliteit en een lange levensduur,

€ 1.850,00 excl. BTW

(€ 2.238,50 incl. BTW)

2e product en volgende voor
€ 1.750,00 per stuk, bespaar 5% !

4 juli 2026 - Prijswijzigingen voorbehouden

ongeacht regen of intensief gebruik. De tafel heeft een frisse uitstraling dankzij de groene coating met witgelakte lijnen en een wit netje. Bovendien is het onderhoud eenvoudig, waardoor de tafel er jarenlang netjes uit blijft zien. Met deze tafel kiest u voor een uitstekende balans tussen prijs en kwaliteit, en bent u verzekerd van langdurig tafeltennisplezier.

Tafeltennistafel van beton is rolstoelvriendelijk

Onze betonnen tafeltennistafels met afgeronde hoeken zijn robuust, veilig én rolstoelvriendelijk. Dankzij de ruime onderzijde kunnen rolstoelers makkelijk meedoen. Ook al zijn de tafels van beton, ze zijn niet grijs. De tafeltennis tafels zijn beschikbaar in verschillende modellen en in de kleuren Groen, Blauw, Antraciet, Naturel-Beton en Antraciet-Beton. Zo vallen ze in uw tuin of speellocatie nooit uit de toon.

Betonnen tafeltennistafel outdoor combineren

Deze tafeltennistafel zorgt voor veel speelplezier. Helemaal wanneer u deze speeltafel combineert met andere spel- of speeltafels uit ons assortiment. Wat dacht u van een bankje, of misschien een picknickset? Heeft u de ruimte en wilt u graag het bewegen stimuleren? Overweeg dan om de speltafels van HeBlad voor voetvolley of tafelfoetbal aan uw ruimte toe te voegen. Investeer in een actieve, gezellige spel- en speelomgeving buiten.

Varianten pingpong tafel

Wanneer u gecharmeerd bent van deze uitvoering met afgeronde hoeken, maar de kleur past niet helemaal in de beoogde omgeving, bekijk dan de verschillende kleuren. Wij hebben geen 'outdoor blue', 'black' of 'outdoor green'. Maar enkele kleuren die in vaste RAL nummers worden gespoten. Bekijk bijvoorbeeld de blauwe, groene en de naturel uitvoering.

Neigt u meer naar andere vormen? Dat kan! Naast de afgeronde hoeken, hebben we ook de klassieke uitvoering zonder afgeronde hoeken en zelfs ook een elegante ronde versie. In onze webshop vindt u geen merk als heemskerk, sponeta, buffalo of cornilleau. Wij produceren alles zelf. In alle gevallen kiest u met de producten van HeBlad voor een duurzaam product. Neem gerust contact met ons op voor al uw vragen over onze producten!

** Bij aanschaf van een HeBlad pingpongtafel wordt gratis een setje batjes (4 batjes en 2 balletjes) meegeleverd. Bestelt u accessoires na? Dan zorgen wij voor een snelle verzending per post.

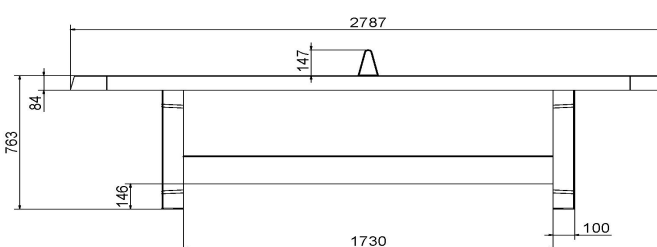
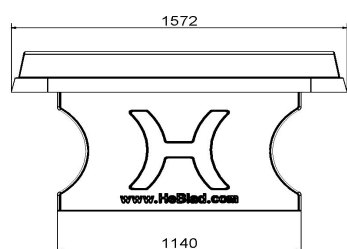
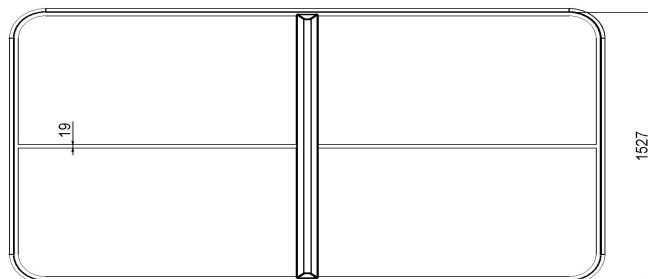
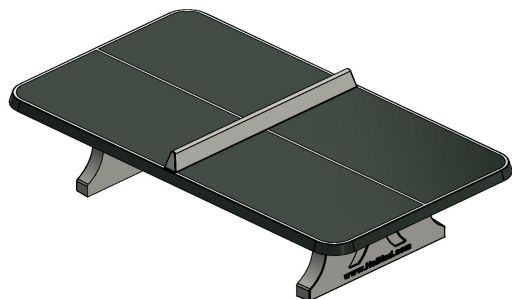

HeBlad
www.HeBlad.com
PP.AR.GR

Gewicht ± 1360 KG

Specificaties Pingongtafel Afgerond Groen

Productcode	PP.AR.GR	Hoogte speelblad	76 cm
Kleur	Groen - RAL 6009	Nethoogte	14,75 cm
Afmetingen speelblad (L x B)	274 x 152 cm	Gewicht	1360 kg
Afmetingen onderkant speelblad	279 x 157 cm	Pootafstand	183 cm (hart op hart)
Dikte speelblad	8,4 cm		

Gerelateerde producten



PP.AR.A



PP.AR.BL



B.DS10



OP.PP



B.DS.SP



Pingongtafel Afgerond Blauw

Productcode: PP.AR.BL

Pingongtafel voor outdoor gebruik

Een pingongtafel zorgt voor veel speelplezier bij jong en oud. Deze tafel met afgeronde hoeken is ideaal voor een omgeving waar waar veel kinderen aan het rennen en spelen zijn zoals een schoolplein. Door de afgeronde hoeken van de pingongtafel outdoor is de kans op een serieuze verwonding iets kleiner. Deze betonnen pingongtafel is dan ook een fijn en gewild item in ons assortiment tafeltennis tafels.

Wij produceren en leveren de producten uit ons aanbod zelf. Doorgaans kunnen we dan ook gemakkelijk direct uit voorraad leveren en altijd tegen de beste prijs. Bent u op zoek naar meer informatie? U vindt een detailtekening en productinformatie in de download onderaan deze pagina. Maar natuurlijk kunt u ook altijd contact met ons opnemen. We denken graag met u mee.

Tafeltennis is voor iedereen

De afgeronde hoeken van het blad zorgen voor meer veiligheid bij het spelen rond deze pingongtafel. Daarom kunnen ook de minder grote kinderen vanaf 6 jaar prima een spelletje meespelen aan de ze tafel. Door zijn vorm is deze uitvoering perfect voor het bekende spelletje 'rond de tafel', waarbij deelnemers rond de tafel moet lopen en op die manier naar elkaar overspelen. Een

€ 1.850,00 excl. BTW
(€ 2.238,50 incl. BTW)

2e product en volgende voor
€ 1.750,00 per stuk, bespaar 5% !

4 juli 2026 - Prijswijzigingen voorbehouden

uitdagende en snelle sport. Bij HeBlad staat de veiligheid van de gebruikers voorop. Naast de gebruiksvriendelijkheid heeft deze afgeronde vorm ook een erg mooi uiterlijk door de afgeronde hoeken.

Rolstoelvriendelijke betonnen tafeltennistafel

Wie kiest voor de pingpongtafel in de variant met afgeronde hoeken, kiest voor een tafel die veiligheid en toegankelijkheid combineert. De ronde hoeken zijn net iets veiliger en geven de tafel een stijlvolle uitstraling. Rolstoelgebruikers ervaren dit model als zeer gebruiksvriendelijk: door de ruime doorgang onder de tafel kan iedereen op comfortabele wijze meespelen. Een tafel die écht uitnodigt om samen te genieten.

Outdoor tafeltennistafel van beton is duurzame keuze

De HeBlad betonnen tafeltennistafel is uit één stuk beton gegoten en daarin is staal verwerkt. Het onderstel en het blad zijn dus een geheel. Al onze producten zijn gemaakt van dit materiaal. Ze zijn daardoor bestand tegen regen, wind en hufferproof. De producten zijn van top kwaliteit en hiermee kiest u voor een tafel met een lange levensduur.

Hoe een tafeltennistafel te plaatsen

Wilt u de betonnen pingpongtafel van HeBlad graag op gras plaatsen? Dan is onze betonnen onderplaat een goede toevoeging voor de stabiliteit van de tafel. De onderplaat voorkomt dat er lelijk onkruid onder de tafel groeit. Maar het grootste voordeel is dat de betonplaat zorgt voor een onderhoudsvriendelijke, stabiele speelplek. De betonnen onderplaat is verkrijgbaar in combinatie met al onze betonnen pingpongtafels.

Zorg dat u voldoende ruimte heeft voor een tafeltennistafel. Wij adviseren minimaal 7 meter bij 4,5 meter vrije ruimte waar u een outdoor tafeltennistafel plaatst. Na levering is de outdoor tafeltennistafel direct klaar voor gebruik en u heeft er het hele jaar plezier van. Natuurlijk leveren we de tafel compleet met tafeltennis batjes.

Waar staan de HeBlad tafel tennistafels

Onze spel- en speeltafels zijn intussen te vinden in heel Europa en zelfs daarbuiten. Schoolpleinen, campings en speeltuinen zijn ideale plekken voor de tafels. Door de degelijkheid nodigen onze tafels niet uit tot vandalisme en kan er jarenlang plezier uit worden gehaald. Ze zijn daarom indoor niet of nauwelijks te vinden. Onze pingpongtafels zijn leverbaar in 5 kleuren, namelijk in blauw, antraciet, antraciet RAL, groen en naturel. En in de vormen rechthoekig, rechthoekig met afgeronde hoeken en rond.

Combineer met bankjes of picknickset met spelbord

Naast betonnen pingpongtafels produceren en leveren we o.a. voetbaltafels, bankjes en picknicksets. Ook hebben we tafels en bankjes met daarin een bordspel verwerkt. Maak een plek waar sportieve speltafels staan in combinatie met bankjes en u creëert een plek waar jong en oud mengt en ontmoet.



HeBlad BV
Diamantweg 22
NL - 5527 LC Hapert
T. +31 497 - 36 08 08
info@HeBlad.com
www.HeBlad.com

Contact

Heeft u vragen over onze tafeltennistafels of andere producten? Neem gerust contact met ons op. We geven u graag advies.

** Bij aanschaf van een HeBlad pingpongtafel wordt gratis een setje batjes (4 batjes en 2 balletjes) meegeleverd.

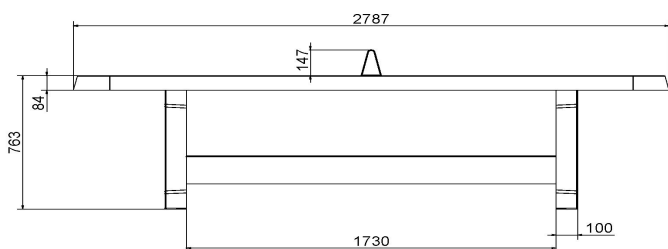
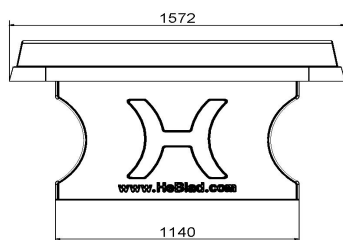
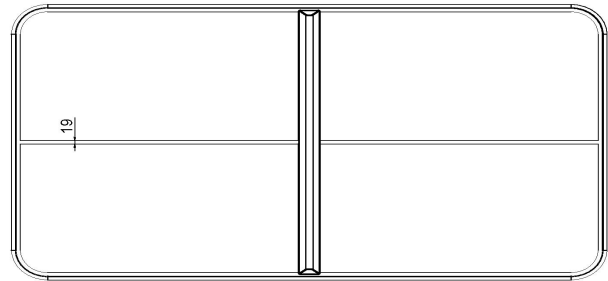
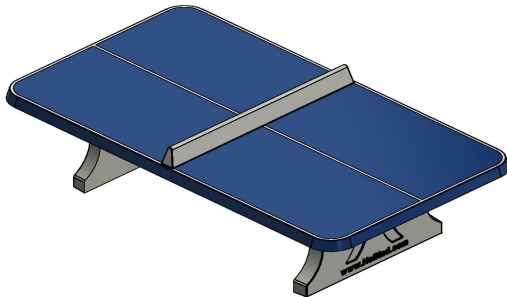

HeBlad
www.HeBlad.com
PP.AR.BL

Gewicht ± 1360 KG

Specificaties Pingpongtafel Afgerond Blauw

Productcode	PP.AR.BL	Hoogte speelblad	76 cm
Kleur	Blauw - RAL 5005	Nethoogte	14,75 cm
Afmetingen speelblad (L x B)	274 x 152 cm	Gewicht	1360 kg
Afmetingen onderkant speelblad	279 x 157 cm	Pootafstand	183 cm (hart op hart)
Dikte speelblad	8,4 cm		

Gerelateerde producten



PP.AR.A



PP.AR.GR



B.S1



OP.PP



B.DS.SP



Pingpongtafel Afgerond Antraciet

Productcode: PP.AR.A

Betonnen tafeltennistafel afgerond antraciet

Als aanvulling op de standaard tafeltennistafels van HeBlad, ontwierpen we de betonnen tafeltennistafel met afgeronde hoeken in, onder andere, de kleur antraciet. De afgeronde hoeken maken het mogelijk voor ook de jongste kinderen om veilig een spelletje pingpong kunnen spelen, omdat de kans op stoten tegen de scherpe hoeken weggenomen is.

De kracht van de betonnen pingpongtafel afgerond antraciet

De betonnen tafeltennistafel met afgeronde hoeken is gemaakt uit één stuk beton, zowel het tafelblad, het netje als de poten. Dat maakt de tafel sterk en geeft u jarenlang onbezorgd speelplezier. Deze pingpongtafel is een mooie opvulling van uw terrein, park of tuin. Deze betonnen tafeltennistafel met afgeronde hoeken heeft een antraciete laklaag. De twee-componentenlak, waarmee het tafelblad is bewerkt en waarmee de witte lijnen zijn getrokken, is van dermate goede kwaliteit, dat deze niet afbladdert. De tafeltennistafel behoudt dus zijn chique uitstraling. De toegepaste onder- en bovenbewapening maakt de tafel extra sterk en onverplaatsbaar voor vandalen. Een stoere, robuuste tafel met een chique kleur!

€ 1.850,00 excl. BTW

(€ 2.238,50 incl. BTW)

2e product en volgende voor
€ 1.750,00 per stuk, bespaar 5% !

4 juli 2026 - Prijswijzigingen voorbehouden

Combineer de betonnen tafeltennistafel afgerond antraciet

Houdt u van de kleur antraciet? Dan zou de betonbank standaard antraciet ovaal geweldig staan naast de tafeltennistafel antraciet. De ovale vorm van de bank sluit mooi aan op de afgeronde hoeken van de tafeltennistafel. Ook de betonbank standaard antraciet zou een aanwinst zijn naast de tafeltennistafel. Naast dat deze kleuren een eenheid op uw terrein vormen, bieden de banken ook nog eens zitplaatsen aan de sportieve kijkers en u heeft tegelijkertijd een prachtige erfafscheiding. Plaatst u de banken voor een gebouw, dan heeft u zelfs een goede bewapening tegen bijvoorbeeld ramkraken.

Pingpongtafel met afgeronde hoeken ideaal voor rolstoelers

Deze uitvoering van onze betonnen pingpongtafel met afgeronde hoeken biedt dezelfde voordelen als ons standaardmodel, maar dan zonder de traditionele scherpe hoeken. Rolstoelers ervaren het ontwerp als zeer plezierig door de royale ruimte onder de tafel.

Verkrijgbaar in Groen, Blauw, Antraciet, Naturel-Beton en Antraciet-Beton.

Contact met HeBlad

Voor al uw vragen over de producten van HeBlad, de mogelijkheden voor uw locatie, de leveringsvoorwaarden en -tijden, staat een team aan specialisten voor u klaar. Neem gerust contact met ons op, we denken graag met u mee.

Specificaties Pingpongtafel Afgerond Antraciet

Productcode	PP.AR.A	Hoogte speelblad	76 cm
Kleur	Antraciet - RAL 7016	Nethoogte	14,75 cm
Afmetingen speelblad (L x B)	274 x 152 cm	Gewicht	1360 kg
Afmetingen onderkant speelblad	279 x 157 cm	Pootafstand	183 cm (hart op hart)
Dikte speelblad	8,4 cm		

Gerelateerde producten



PP.AR.BL



PP.AR.GR



BB.DL.A



B.S1



B.DS.SP



Pingpongtafel Afgerond Antraciet-Beton

Productcode: PP.AR.AB

Pingpongtafel Afgerond Antraciet-Beton

Chique, natuurlijk en robuust. Een pingpongtafel met afgeronde hoeken in een schitterende antraciet kleur. Minder opvallend dan de blauwe of groene uitvoering, deze kleur geeft juist een chique uitstraling. Natuurlijk is deze tafel, net als de klassieke versie, gemaakt van degelijk beton. Wanneer kiest u voor de tafel met afgeronde hoeken? Ga voor veiligheid! De kans op blauwe plekken is bij deze pingpongtafel kleiner dan bij het klassieke model doordat de hoeken van de pingpongtafel zijn afgerond. Een robuuste, stoere, outdoor tafeltennistafel waar jong en oud mee kunnen doen met een spelletje 'rond de tafel'.

Gegarandeerd plezier met de pingpongtafel met afgeronde hoeken

Hoe garandeert HeBlad kwaliteit? Alle HeBlad pingpongtafels zijn voorzien van onder- én bovenwapening. Net als onze andere speltafels is ook deze tafeltennistafel met afgeronde hoeken niet demonteerbaar. De totale tafel -het tafelblad, het netje en de poten- is uit één stuk beton gegoten. Daardoor is de kans op schade minimaal en kunnen we garant staan voor jarenlang speelplezier op onze betonnen speltafels. Deze tafeltennistafel in de kleur antraciet-beton met afgeronde hoeken heeft door de kleur een chique uitstraling. De betonnen pingpongtafels van HeBlad geven u lang en veel tafeltennisplezier!

€ 1.950,00 excl. BTW
(€ 2.359,50 incl. BTW)

2e product en volgende voor
€ 1.850,00 per stuk, bespaar 5% !

4 juli 2026 - Prijswijzigingen voorbehouden

Betonnen tafeltennistafel combineren

Deze tafeltennistafel zorgt voor veel spelplezier. En helemaal wanneer u deze speltafel combineert met andere spel tafels op uw locatie. Of wat dacht u van een speltafel waarop u kunt schaken of dammen? Of plaats er een picknickset bij! Heeft u de ruimte en wilt u graag het bewegen stimuleren? Overweeg dan om de spel tafels van HeBlad voor voetvolley of tafelvoetbal aan uw ruimte toe te voegen. Op deze manier creëert u een actieve, gezellige spel- en speelomgeving in de gezonde buitenlucht.

Varianten tafeltennistafels

Bent u op zoek naar een betonnen tafeltennistafel met afgeronde hoeken, maar kiest u liever een andere kleur? Overweeg dan de blauwe en de naturel uitvoering. Of ziet u liever een andere vorm? Dat kan! Naast de afgeronde hoeken, hebben we ook de klassieke uitvoering zonder afgeronde hoeken en zelfs ook een elegante ronde versie. In alle gevallen kiest u met de producten van HeBlad voor een duurzaam product. Neem gerust contact met ons op voor al uw vragen over onze producten!

Rolstoelgebruikers enthousiast over HeBlad tafeltennistafel

De betonnen tafeltennistafel met afgeronde hoeken is niet alleen een lust voor het oog, maar ook een toonbeeld van gebruiksgemak. Het robuuste ontwerp biedt jarenlang speelplezier en is verrassend vriendelijk voor rolstoelgebruikers. De hoogte en ruimte onder het blad zorgen ervoor dat spelers in een rolstoel net zo eenvoudig kunnen deelnemen als iedere andere speler. Zo wordt tafeltennis een sport voor iedereen.

Bekijk hier de andere uitvoeringen van deze pingpongtafel met afgeronde hoeken groen, blauw, antraciet of naturel beton.

** Bij aanschaf van een HeBlad pingpongtafel wordt gratis een setje batjes (4 batjes en 2 balletjes) meegeleverd.

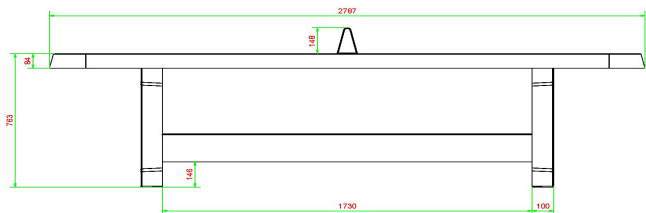
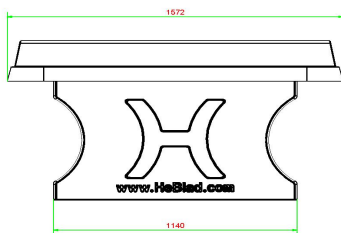
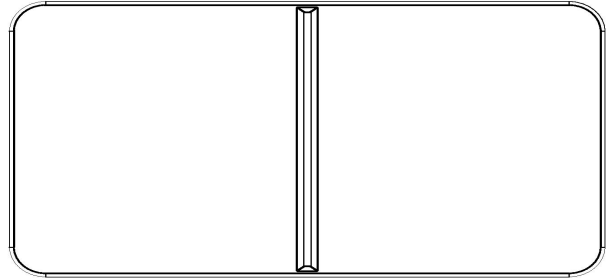
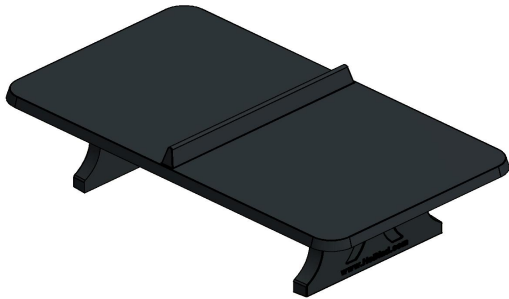

HeBlad
www.HeBlad.com
PP.AR.AB

Gewicht ± 1360 KG

Specificaties Pingpongtafel Afgerond Antraciet-Beton

Productcode	PP.AR.AB	Hoogte speelblad	76 cm
Kleur	Antraciet-Beton	Nethoogte	14,75 cm
Afmetingen speelblad (L x B)	274 x 152 cm	Gewicht	1360 kg
Afmetingen onderkant speelblad	279 x 157 cm	Pootafstand	183 cm (hart op hart)
Dikte speelblad	8,4 cm		

Gerelateerde producten



PP.AR.BL



PP.AR.A



OP.PP.AB



B.DS.SP



Pingongtafel Afgerond Naturel Beton

Productcode: PP.AR.NT

Betonnen pingongtafel met afgeronde hoeken

Onze betonnen pingongtafels zijn een absolute aanwinst voor iedere openbare ruimte, camping, tuin of speeltuin. Waarom afgeronde hoeken? De tafel is gemaakt van hoogwaardig natuurlijk beton, wat een extreem hard materiaal is. De afgeronde hoeken maken deze tafel veilig om te gebruiken. Er kan namelijk rond de tafel gerend en gespeeld worden, met minder kans op hard stoten tegen de verraderlijke punten. Daarom kunnen ook de jongere kinderen veilig een spelletje tafeltennis spelen.

Jong geleerd is immers oud gedaan.

Hoe word je beter in tafeltennis?

Zorg voor goed materiaal, analyseer de tegenstander, train op de service, speel gevarieerd en het allerbelangrijkste: speel vaak. Oefening baart kunst. Gelukkig gaan de tafeltennistafels van HeBlad een leven lang mee en worden de batjes en ballen meegeleverd.

In welke kleur is de tafeltennistafel verkrijgbaar?

Voor deze pingongtafel kiest u vanwege de kleur: deze geeft rustige, mooie

€ 1.800,00 excl. BTW

(€ 2.178,00 incl. BTW)

2e product en volgende voor
€ 1.700,00 per stuk, bespaar 5% !

4 juli 2026 - Prijswijzigingen voorbehouden

uitstraling. En vanwege de afgeronde hoeken. Het is daardoor een veilige oplossing die u op elke plek makkelijk kunt plaatsen. Waarbij de tafel een perfecte speelhoogte heeft voor kinderen en volwassenen.

Deze pingpongtafel is tevens verkrijgbaar in een blauwe en groene uitvoering. Kies de kleur die het best past in uw omgeving en laat deze door ons vakkundig plaatsen. Een absolute aanrader die in geen enkele tuin, speelterrein of park mag ontbreken.

Wat kenmerkt de betonnen pingpongtafel?

Deze betonnen tafeltennistafel kenmerkt zich door de eenvoudige maar vooral robuuste en veilige vormgeving. Het is een speltafel die in verschillende uitvoeringen verkrijgbaar is.

Dat wij zorg en aandacht aan de kwaliteit hebben besteed ziet u direct terug in de product kenmerken.

- Kleur: naturel beton, antraciet, groen en blauw
- Afmeting speelblad 274 x 152 cm
- Hoogte speelblad 76 cm
- Materiaal: massief beton, uit één stuk gegoten.

Tafeltennistafel online bestellen

Is de pingpongtafel online te bestellen? U bestelt alle producten van HeBlad heel eenvoudig via de website. Bestelt u bij HeBlad? Dan bestelt u direct bij de producent. U bent verzekerd van de beste kwaliteit. Daarom is het eenvoudig om producten te combineren. Een robuuste zitbank, een picknicktafel of een speltafel, alle producten worden gemaakt van hetzelfde beton en zijn daardoor altijd matchend met elkaar. Heeft u vragen over het assortiment? Wij helpen u graag verder bij het maken van een keuze of overtuigen u van de meerwaarde die dit product heeft. Neem gerust contact met ons op, wij staan voor u klaar!

Rolstoelgebruikers spelen met plezier tafeltennis

De afgeronde hoeken van onze tafeltennistafels zorgen voor extra veiligheid en een strakke look. Ook rolstoelspelers ervaren deze tafels als bijzonder toegankelijk en prettig. Een ware aanwinst in elke openbare ruimte. Beschikbaar in Groen, Blauw, Antraciet, Naturel-Beton en Antraciet-Beton.

** Bij aanschaf van een HeBlad pingpongtafel wordt gratis een setje batjes (4 batjes en 2 balletjes) meegeleverd.

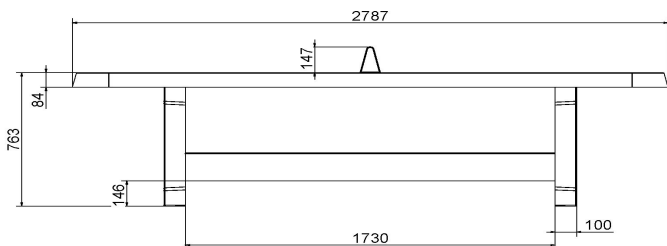
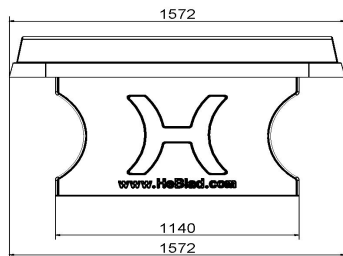
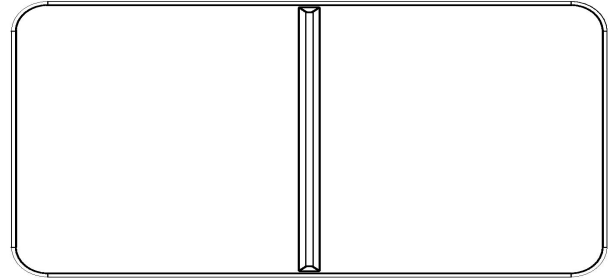
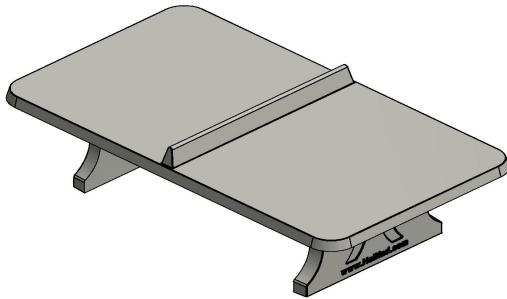

HeBlad
www.HeBlad.com
PP.AR.NT

Gewicht ± 1360 KG

Specificaties Pingpongtafel Afgerond Naturel Beton

Productcode	PP.AR.NT	Hoogte speelblad	76 cm
Kleur	Naturel Beton	Nethoogte	14,75 cm
Afmetingen speelblad (L x B)	274 x 152 cm	Gewicht	1360 kg
Afmetingen onderkant speelblad	279 x 157 cm	Pootafstand	183 cm (hart op hart)
Dikte speelblad	8,4 cm		

Gerelateerde producten



PP.AR.A



PP.AR.BL



B.DS10



OP.PP



Multi-Spellentafel (1-3-4) Standaard

Productcode: PS.ST.GT.134

Mogelijkheden in beton gegoten

In de prachtige, rustige kleur naturel beton ontwierpen we een multi-spellentafel, waarin maar liefst drie bordspellen verwerkt zijn. De spelborden van natuursteen zitten vast geklonken in het betonnen tafelblad. De hele multi-spellentafel is gegoten uit één stuk beton, zowel de tafel als de zittingen.

Specificaties multi-spellentafel 1-3-4 naturel beton

Wat maakt de multi-spellentafel speciaal? Onder andere het gewicht van 950 kg natuurlijk. Dit maakt de tafel voor buitenstaanders of kwaadwillende passanten onverplaatsbaar. Het gebruik van het beton zorgt voor het bestand zijn tegen vandalisme. Het beton is nauwelijks kapot te krijgen. Tevens zijn de gebruikte materialen ideaal voor jarenlang buitengebruik. Gemakkelijk in onderhoud en met behoud van het fraaie uiterlijk. Door de afmetingen van de multi-spellentafel is deze perfect te gebruiken als reguliere picknickset. Dus wanneer de tafel niet als speltafel wordt gebruikt, misstaat hij zeker niet als gewone picknickset op uw locatie. De spellen die deze tafel aanbiedt zijn een schaakspel, een ludospel en het backgammon spel. Kijk voor andere varianten vooral in ons aanbod multi-spellentafels.

€ 3.100,00 excl. BTW
(€ 3.751,00 incl. BTW)

2e product en volgende voor
€ 3.000,00 per stuk, bespaar 3% !

4 juli 2026 - Prijswijzigingen voorbehouden

Waar moet een picknickset aan voldoen?

Voor het gebruik van multi-spellentafel als picknicktafel is het essentieel dat de zithoogte en de hoogte van het tafelblad kloppend zijn. Natuurlijk hebben we hier rekening mee gehouden! Met de perfecte zit- en tafelbladhoogte is het heerlijk zitten aan deze set.

Waar staan de multi-spellentafels van HeBlad?

De producten van HeBlad, inclusief de multi-spellentafel, zijn te vinden in heel Europa op bijvoorbeeld campings, sportparken, schoolterreinen, parken, openbare parkeergelegenheden, op rustplaatsen tijdens fiets- en wandelroutes. Maar ook in tuinen, op bedrijventerreinen en op straathoeken. Zolang de locatie voldoet aan de leveringsvoorwaarden, kan daar een HeBlad product geplaatst worden.

Neem contact op met HeBlad

Heeft u interesse in een multi-spellentafel van HeBlad? Heeft u advies of uitleg nodig over de mogelijkheden van de bordspellen of heeft u een ander idee over de indeling van de tafel? Neem dan zeker contact met ons op, we denken graag met u mee.

Let op: de onderplaat is optioneel en wordt niet standaard meegeleverd.

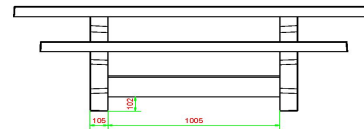
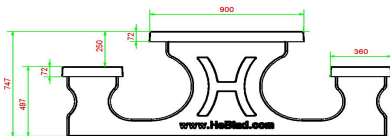
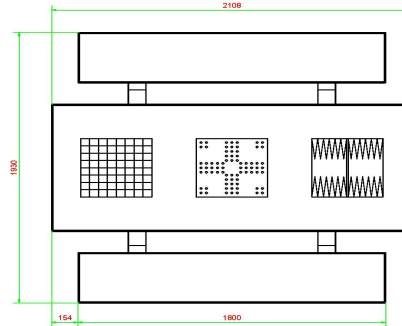
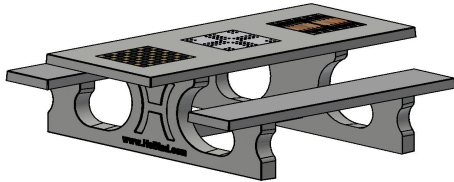

HeBlad
www.HeBlad.com
PS.ST.GT.134

± 950 KG.

Specificaties Multi-Spellentafel (1-3-4) Standaard

Productcode	PS.ST.GT.134	Hoogte tafelblad	75 cm
Kleur	Naturel Beton	Zithoogte	50 cm
Afmetingen (L x B x H)	210 x 193 x 75 cm	Materiaal zitvlak	Beton
Afmetingen tafelblad (L x B)	210 x 90 cm	Pootafstand	111 cm (hart op hart)
Afmetingen spel	41,5 x 41,5 cm	Gewicht	950 kg
Dikte tafelblad	7 cm		

Gerelateerde producten



PS.ST.GT.132



PS.DL.GT.134



GT.CH.Pieces

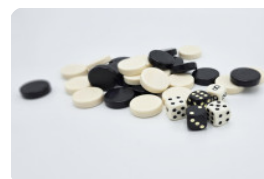

GT.BG.Pieces



OP.PS



Multi-Spellentafel (1-3-4) Standaard Antraciet beton

Productcode: PS.STAB.GT.134

Oneindig spelplezier met de multi-spellentafel

Deze robuuste picknickset in de prachtige kleur antraciet beton staat garant voor oneindig veel spelplezier en zitgenot. De geïntegreerde spellen schaken, ludo en backgammon bieden voor iedereen een mogelijkheid tot het spelen van een bordspel.

Waar staan de cijfers 1-3-4 voor?

Deze geven de indeling van de spellen weer die verwerkt zijn in het tafelblad van deze multi-spellentafel antraciet beton. In dit geval gaat het om een schaakspel, een ludospel en het backgammonspel. De bijbehorende pionnen en dobbelstenen ontvangt u gratis bij bestelling van de speltafel. De tafel is gemaakt uit één stuk gegoten beton en de zit- en tafelhoogte zijn perfect op elkaar afgestemd voor een comfortabele zithouding.

Plaatsen en leveren van de multi-spellentafel

Omdat we zuinig zijn op onze producten, maken en leveren we de multi-spellentafel zelf. Hiervoor hebben we een aantal leveringsvoorwaarden opgesteld, maar u kunt ook altijd contact met ons opnemen om uit te vinden of

€ 3.250,00 excl. BTW
(€ 3.932,50 incl. BTW)

2e product en volgende voor
€ 3.150,00 per stuk, bespaar 3% !

4 juli 2026 - Prijswijzigingen voorbehouden

deze tafel bij u geplaatst kan worden. Rekening houdend met uw wensen, de gebruikers, de omgeving en de ruimte die u heeft.

Stevigheid met een onderplaat

Om de multi-spellentafel stabiel te zetten op een minder stabiele of ongelijkmatige ondergrond, hebben we een bijpassende onderplaat ontworpen. Deze onderplaat bestelt u los van de speltafel, is altijd optioneel en zit niet bij de prijs van de speltafel inbegrepen.

Combineer de multi-spellentafel met de betonbanken van HeBlad

Omdat de multi-speltafel meerdere functies heeft, zowel een speltafel als een picknickset, is deze tafel perfect te combineren met andere producten van HeBlad. In dezelfde mooie antraciet beton kleur kunnen betonnen banken geplaatst worden naast of in de buurt van de multi-spellentafel. Deze banken kunnen worden ingezet als extra zitgelegenheid voor bezoekers, maar ook als veiligheid voor uw terrein of gebouw. Deze banken zijn namelijk robuust genoeg om als afscheiding te dienen of als beveiliging tegen ramkraken. Voor advies bent u van harte uitgenodigd om contact met ons op te nemen.

Let op: de onderplaat is optioneel en wordt niet standaard meegeleverd.

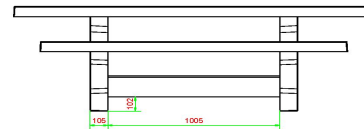
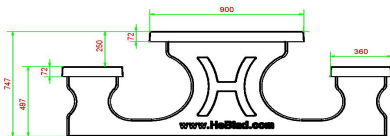
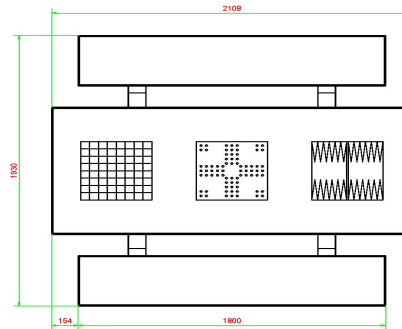
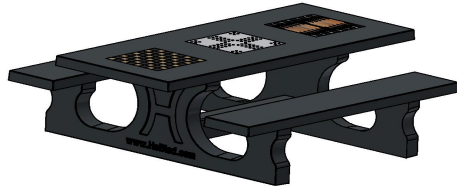

HeBlad
www.HeBlad.com
PS.STAB.GT.134
± 950 KG.

Specificaties Multi-Spellentafel (1-3-4) Standaard Antraciet beton

Productcode	PS.STAB.GT.134	Hoogte tafelblad	75 cm
Kleur	Antraciet-Beton	Zithoogte	50 cm
Afmetingen (L x B x H)	210 x 193 x 75 cm	Materiaal zitvlak	Beton
Afmetingen tafelblad (L x B)	210 x 90 cm	Pootafstand	111 cm (hart op hart)
Afmetingen spel	41,5 x 41,5 cm	Gewicht	950 kg

Gerelateerde producten



PS.DLAB.GT.134



PS.ST.GT.134



GT.CH.Pieces

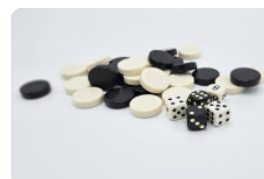

GT.BG.Pieces



OP.PS.AB



Multi-Spellentafel (1-3-4) DeLuxe

Productcode: PS.DL.GT.134

Multi-spellentafel met luxe uitstraling

Een luxe spellentafel die het buitenspelen stimuleert. Met drie verschillende bordspellen geïntegreerd in het tafelblad, heeft u een prachtige picknickset die velen een reden geven om heerlijk buiten te zijn.

Welke spellen spelen aan de multi-spellentafel 1-3-4?

De multi-spellentafel 1-3-4, betekent dat deze speltafel is uitgerust met een schaakbord (1), een ludospel (3) en een backgammon spelbord (4). HeBlad levert bij de multi-spellentafel altijd de bijbehorende speelstukken gratis mee. De multi-spellentafel kunt u ook bestellen in andere combinaties. Dat geldt ook voor de kleur, de multi-spellentafel is zowel in naturel beton als in antraciet beton leverbaar. De omschrijving Deluxe van deze tafel heeft betrekking op de bamboe zittingen. Deze zorgen voor een extra comfortabele zit, terwijl het materiaal ook weersbestendig is, net als de standaard uitvoering.

Hoeveel ruimte beslaat de multi-spellentafel 1-3-4?

De afmeting van de multi-spellentafel 1-3-4 naturel beton is 210 x 187 x 75 cm en weegt 780 kg. Het tafelblad is 210 x 90 cm en de zittingen hebben een zithoogte

€ 3.250,00 excl. BTW
(€ 3.932,50 incl. BTW)

2e product en volgende voor
€ 3.150,00 per stuk, bespaar 3% !

4 juli 2026 - Prijswijzigingen voorbehouden

van 49,7 cm. Omdat het tafelblad op een hoogte van 74,7 cm is geplaatst, hebben het tafelblad en de zittingen de perfecte afstand tot elkaar voor een fijne zithouding. Voor het plaatsen van de multi-spelentafel is het voor ons belangrijk dat we het terrein goed kunnen bereiken met onze vrachtwagen en kraan. Tevens is het voor u en uw gebruikers van belang dat er ruimte om de speltafel is, zodat ruimschoots om de tafel heen gelopen kan worden.

De degelijkheid van HeBlad

Zoals we onze producten maken, zo werken we ook. Degelijk, duidelijk en voor de lange termijn. U krijgt altijd gedegen advies, een transparant antwoord op vragen en de producten die we produceren en leveren zijn van uitermate sterke kwaliteit. Onze ervaring in het maken van robuuste betonnen banken, spel tafels en picknicksets helpt bij het tevreden stellen van klanten. U bent verzekerd van de beste producten.

Let op: de onderplaat is optioneel en wordt niet standaard meegeleverd.

Specificaties Multi-Spellentafel (1-3-4) DeLuxe

Productcode	PS.DL.GT.134	Hoogte tafelblad	75 cm
Kleur	Naturel Beton	Zithoogte	50 cm
Afmetingen (L x B x H)	210 x 193 x 75 cm	Materiaal zitvlak	Bamboe
Afmetingen tafelblad (L x B)	210 x 90 cm	Pootafstand	111 cm (hart op hart)
Afmetingen spel	41,5 x 41,5 cm	Gewicht	780 kg
Dikte tafelblad	7 cm		

Gerelateerde producten



PS.STAB.GT.134



PS.DLAB.GT.134

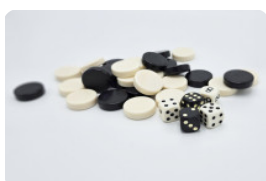

GT.BG.Pieces



OP.PS



GT.LD.Pieces



Multi-Spellentafel (1-3-4) DeLuxe Antraciet-Beton

Productcode: PS.DLAB.GT.134

Volop spellen spelen op de multi-spellentafel van HeBlad

Heeft u moeite met kiezen uit het grote aanbod spel tafels van HeBlad? Houdt u van bordspellen en van verblijven in de buitenlucht? Dan is de multi-spellentafel (1-3-4) Deluxe antraciet beton precies wat u zoekt!

Waarom een product van HeBlad?

Natuurlijk kunt u een reguliere picknickset op uw locatie plaatsen. Heel mooi en een echte aanwinst voor uw terrein. Speciaal om de saamhorigheid van bezoekers te vergroten en een uitdaging te bieden aan gebruikers van de tafel, heeft HeBlad een groot assortiment aan spel tafels, pingpong tafels, voetvolley tafels en tafelveetbaltafels ontworpen. De producten van HeBlad zijn gemaakt van robuust beton en speciaal bedoeld om te plaatsen op buitenterreinen. Zowel in de openbare ruimte als op privé terreinen vindt u onze producten. Bestand tegen alle invloeden van het weer en ongevoelig voor vandalisme en diefstal.

Kies voor de multi-spellentafel

Omdat we graag inspelen op de vraag van onze klanten en we merken dat

€ 3.400,00 excl. BTW
(€ 4.114,00 incl. BTW)

2e product en volgende voor
€ 3.300,00 per stuk, bespaar 2% !

4 juli 2026 - Prijswijzigingen voorbehouden

keuzes maken niet altijd gemakkelijk is, hebben we de multi-spellentafel ontwikkeld. Verkrijgbaar in verschillende varianten, waaronder dit 1-3-4 exemplaar in de kleur antraciet beton met bamboe zittingen. Wat houdt 1-3-4 in? De nummers die we gebruiken staan voor de spellen die geïntegreerd zitten in het tafelblad. 1 staat voor het schaakspel, 3 voor het ludospel en 4 is het backgammonspel. Door te kiezen voor de multi-spellentafel bent u zeker van veel spelgenot voor bezoeker, passanten of fanatieke bordspel-spelers. Maar het is ook een hele comfortabele en mooie picknicktafel. Met de perfecte zit- en tafelbladhoogte is het goed zitten, ook als er geen gebruikt wordt gemaakt van de bordspellen. Bij bestelling van een multi-spellentafel ontvangt u altijd de bijbehorende pionnensets en dobbelstenen.

Contact met HeBlad

Wilt u meer weten over de mogelijke varianten van de multi-spellentafel of over de specificaties van onze producten? Benieuwd of ook uw terrein geschikt is voor de speltafels van HeBlad? Neem contact met ons op!

Let op: de onderplaat is optioneel en wordt niet standaard meegeleverd.

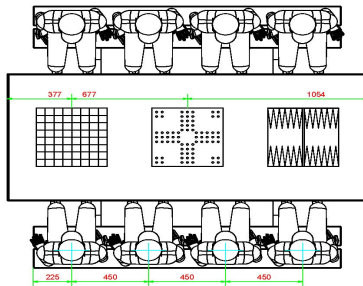
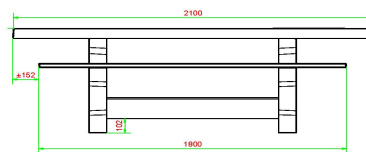
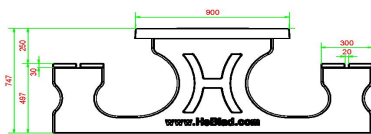
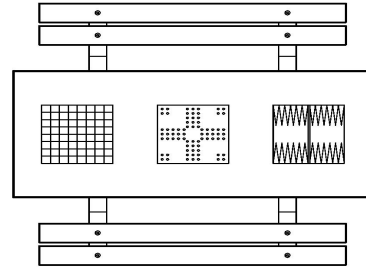
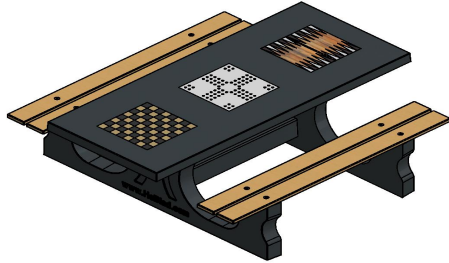

HeBlad
www.HeBlad.com
PS.DLAB.GT.134

± 780 KG.

Specificaties Multi-Spellentafel (1-3-4) DeLuxe Antraciet-Beton

Productcode	PS.DLAB.GT.134	Hoogte tafelblad	75 cm
Kleur	Antraciet-Beton	Zithoogte	50 cm
Afmetingen (L x B x H)	210 x 193 x 75 cm	Materiaal zitvlak	Bamboe
Afmetingen tafelblad (L x B)	210 x 90 cm	Pootafstand	111 cm (hart op hart)
Afmetingen spel	41,5 x 41,5 cm	Gewicht	780 kg

Gerelateerde producten



PS.DL.AB



PS.DL.GT.132

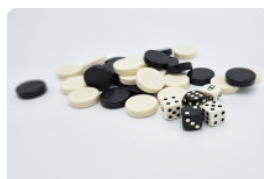

GT.BG.Pieces



GT.LD.Pieces



GT.CH.Pieces



Dambank Naturel Beton

Productcode: BB.CK

De dambank naturel beton is een veilige hersenkraker

Een bank vervaardigd uit één stuk beton met een natuurlijke uitstraling. Een sterk en strak item voor op het schoolplein, in het park, op de camping of in de tuin. Omdat het speelbord geïntegreerd is in het bovenblad, kan de dambank naturel beton ook prima gebruikt worden als een tafel met zitjes. Doordat de dambank ongelooflijk stevig is, biedt hij ook direct veiligheid voor het gebouw waarvoor de dambank geplaatst wordt. Laat de bezoekers van uw buitenruimte kennismaken met het damspel. Bij elke dambank naturel beton wordt een set damstenen gratis meegeleverd. Hersensport voor iedere generatie, heerlijk in de buitenlucht.

Geen omkijken naar de dambank naturel beton, enkel spelgenot en veiligheid

De dambank naturel beton heeft een gewicht van maar liefst 1140 kg! Dat maakt de dambank ongevoelig voor diefstal en een hele goede bescherming tegen bijvoorbeeld ramkraken. HeBlad denkt graag met u mee over de beste positie om de dambank naturel beton te plaatsen, neem gerust contact met ons op! De robuustheid van de dambank naturel beton doet niets af aan zijn schoonheid. Het damspel komt heel goed tot zijn recht op de mooi vormgegeven bank. Met een perfecte zit- en tafelhoogte wordt dammen wel erg aantrekkelijk. Een perfect 100 vakjes tellend speelbord en de meegeleverde 20 witte en 20 zwarte stenen,

€ 1.300,00 excl. BTW
(€ 1.573,00 incl. BTW)

2e product en volgende voor
€ 1.200,00 per stuk, bespaar 7% !

4 juli 2026 - Prijswijzigingen voorbehouden

maken de gebruikers gegarandeerd warm voor het damspel.

Dambank naturel beton makkelijk in onderhoud

Doordat de dambank naturel beton eenvoudig te onderhouden is, kunt u hem mooi licht van kleur houden. Het stevige beton is gemakkelijk schoon te schrobben en de bovenplaat waar het spelbord zich bevindt, kan hierin prima worden meegenomen. Ook de damstenen van HeBlad schrikken niet van buitengebruik en mochten er stenen kwijtraken, zijn ze snel online los bij te bestellen.

Neem contact op voor al uw vragen over de dambank naturel beton

De vakmensen van HeBlad staan voor klaar om u alles te vertellen over de dambank naturel beton. De specificaties, de leveringsvoorwaarden en natuurlijk de andere speltafels, banken en losse accessoires. Neem contact met ons op en leg uw vraag aan ons voor.

*Wanneer het voorwerk is verricht vóór levering, is de plaatsing inbegrepen bij de prijs.

*Bij bestelling van een dambank ontvangt u 1 set damstenen gratis.

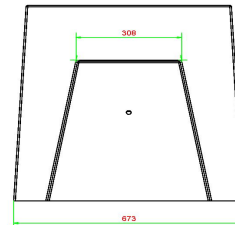
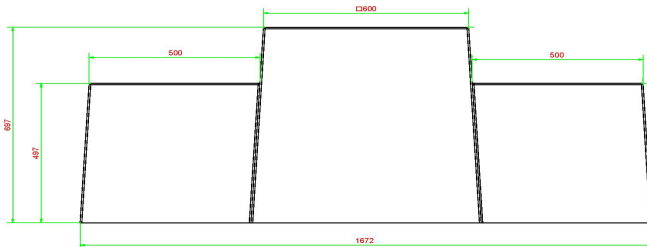
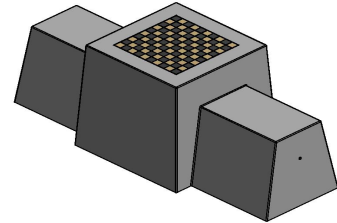
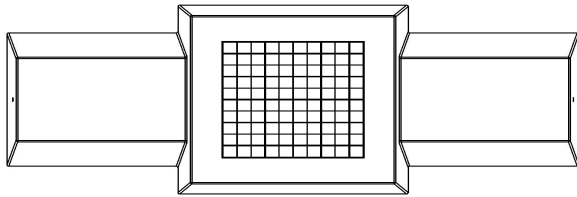

HeBlad
www.HeBlad.com
BB.CK

Gewicht ± 1140 KG.

Specificaties Dambank Natuurlijk Beton

Productcode	BB.CK	Zithoogte	50 cm
Kleur	Natuurlijk Beton	Hoogte tafelblad	70 cm
Afmetingen (L x B x H)	167 x 67 x 70 cm	Gewicht	1140 kg
Afmetingen spel	41,5 x 41,5 cm	Aantal zitplaatsen	2

Gerelateerde producten



GT.CK.AB4



BB.CH



GT.CK.Pieces



Dambank Antraciet-Beton

Productcode: BB.CK.AB

Dambank Antraciet Beton

Het damspel was nog nooit zo prachtig. Deze schitterende dambank antraciet beton is gemaakt uit één stuk beton en het tafelblad is ingelegd met een damspel. Twee personen kunnen aan weerszijden van het damspel plaatsnemen en daar met elkaar de strijd aan gaan. De dambank dankt zijn robuuste karakter aan zijn vorm, maar zeker ook aan zijn kleur. Het beton is in zijn geheel antraciet gekleurd, dus mocht de bank onverhoopt beschadigingen oplopen, valt dit bijna niet op. Gelukkig is het stevige beton van dermate hardheid dat weinig van invloed is op het materiaal. Vandalisme en weersinvloeden zijn geen factor voor de dambank antraciet beton.

De veiligheid en stevigheid van de dambank

Omdat de dambank uit één stuk beton bestaat, kan deze bank heel goed multifunctioneel worden ingezet op uw terrein. Naast de functie van speltafel of rustplek, is de bank perfect te gebruiken als bescherming van uw gebouw. Wanneer u de dambank namelijk plaatst voor een kwetsbaar gedeelte van uw pand, maakt dat vandalen onmogelijk om het gebouw binnen te rijden. Ook heeft de plaatsing een afschrikkende werking.

€ 1.375,00 excl. BTW
(€ 1.663,75 incl. BTW)

2e product en volgende voor
€ 1.275,00 per stuk, bespaar 7% !

4 juli 2026 - Prijswijzigingen voorbehouden

Variaties op de dambank antraciet beton

Deze robuuste dambank antraciet beton is verkrijgbaar in verschillende uitvoeringen, maar wel met dezelfde basis. De dambank naturel beton heeft een licht uiterlijk en heeft net als zijn zusje een geïntegreerd damspel in het tafelgedeelte. De bank is ook te bestellen als schaakbank antraciet beton en schaakbank naturel beton. Het damspel heeft in deze tafels plaats gemaakt voor een schaakspel.

Stabiliteit voor de HeBlad banken

Dat de producten van HeBlad speciaal ontworpen en geproduceerd worden voor jarenlang buitengebruik, betekent dat zij sterk en zwaar zijn. Niet iedere ondergrond is zomaar geschikt voor het plaatsen van dergelijk gewicht. Hiervoor hebben we voor alle banken van HeBlad een onderplaat gemaakt. Zo past de onderplaat bank antraciet beton perfect bij deze dambank antraciet beton, dezelfde kleur en hetzelfde materiaal. Neem contact met ons op als u vragen heeft over het wel of niet gebruiken van een onderplaat.

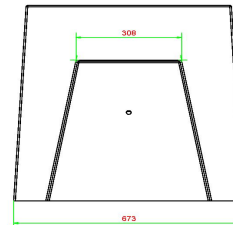
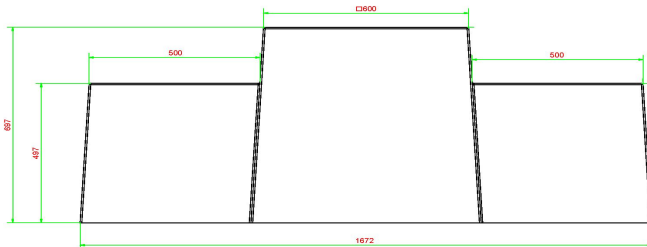
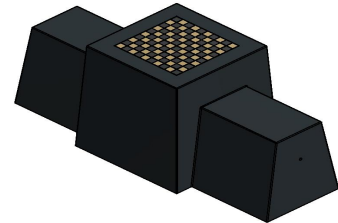
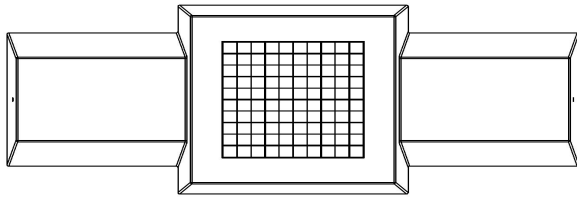

HeBlad
www.HeBlad.com
BB.CK.AB
Gewicht ± 1140 KG.

Specificaties Dambank Antraciet-Beton

Productcode	BB.CK.AB	Zithoogte	50 cm
Kleur	Antraciet-Beton	Hoogte tafelblad	70 cm
Afmetingen (L x B x H)	167 x 67 x 70 cm	Gewicht	1140 kg
Aantal zitplaatsen	2		

Gerelateerde producten



BB.CH.AB



BB.CH



GT.CK.Pieces



Multi-Spellentafel (1-1-1) Standaard

Productcode: PS.ST.GT.111

Drie schaakborden in één picknickset

Wat betekent 1-1-1 in deze picknickset? Omdat wij meerdere varianten produceren van de multi-spellentafels, hebben we de spellen genummerd. 1 staat in de tafels van HeBlad voor het schaakspel. Dus deze multi-spellentafel 1-1-1 is uitgerust met drie schaakborden. Hoe worden de spelborden vast gemaakt? De spelborden zijn geïntegreerd in het betonnen tafelblad van de picknickset. Ze zijn onmogelijk los te krijgen zonder het juiste materiaal. Zonder irritant opstaand op dieperliggend randje, maar precies op tafelblad hoogte. Perfect om te schaken, ongevoelig voor vandalisme en heel gemakkelijk schoon te houden.

Multifunctionele multi-spellentafel

Omdat de spelborden zo keurig integreren in het tafelblad, is de set ook heel goed te gebruiken als er niet op gespeeld wordt. Met de ideale zit- en tafelbladhoogte, is deze multi-spellentafel een perfecte picknickset. Bij de multi-spellentafel 1-1-1 worden drie sets schaakstukken gratis meegeleverd. Maar wanneer geen schaakspel wordt gespeeld, heeft u een uitermate degelijke picknickset op uw terrein staan.

Waar staan de multi-spellentafels?

€ 2.700,00 excl. BTW

(€ 3.267,00 incl. BTW)

2e product en volgende voor
€ 2.600,00 per stuk, bespaar 3% !

4 juli 2026 - Prijswijzigingen voorbehouden



HeBlad BV
Diamantweg 22
NL - 5527 LC Hapert
T. +31 497 - 36 08 08
info@HeBlad.com
www.HeBlad.com

U komt de producten van HeBlad tegen in heel Europa en zelfs daarbuiten. De multi-spellentafels worden vaak op campings, in parken en op schoolpleinen geplaatst. Maar ook op bedrijventerreinen en bij particulieren thuis. Wanneer uw locatie moeilijk te bereiken is of u twijfelt over de ruimte die u heeft voor het plaatsen van de set, neem dan zeker eerst contact met ons op of lees de leveringsvoorwaarden goed door. Onze producten zijn groot en zwaar en kunnen niet zomaar overal geplaatst worden. Maar natuurlijk denken we met u mee en gaan op zoek naar wat er wel kan.

Specificaties Multi-Spellentafel (1-1-1) Standaard

Productcode	PS.ST.GT.111	Hoogte tafelblad	75 cm
Kleur	Naturel Beton	Zithoogte	50 cm
Afmetingen (L x B x H)	210 x 193 x 75 cm	Materiaal zitvlak	Beton
Afmetingen tafelblad (L x B)	210 x 90 cm	Pootafstand	111 cm (hart op hart)
Afmetingen spel	41,5 x 41,5 cm	Gewicht	950 kg
Dikte tafelblad	7 cm		

Gerelateerde producten



PS.ST.GT.132



PS.STAB.GT.132



GT.CH.Pieces



BB.CH.AB



GT.CH.2



Multi-Spellentafel (1-1-1) Standaard Antraciet-Beton

Productcode: PS.STAB.GT.111

De Multi -Spellentafel met drie schaakspellen

Deze prachtige spellentafel heeft meerdere functies. Naast dat het een heerlijke picknickset is waar gemakkelijk zes personen aan kunnen zitten, kunnen drie koppels een schaakspel spelen aan de tafel. U kunt zelf kiezen welke spelborden u in uw spellentafel wilt. Bekijk ons aanbod Multi-Spellentafels voor andere varianten met verschillende spellen.

Wat betekenen de cijfers in de Multi-Spellentafel?

Wat betekent Multi 1-1-1? Multi refereert naar meerdere spellen, in het geval van deze spellentafel betekent het drie schaakspellen. Het cijfer 1 staat namelijk voor het schaakspel.

Betekenis van de cijfers:

- 1- Schaakspel
- 2- Damspel
- 3- Ludospel
- 4- Backgammon

U kunt er ook voor kiezen om andere spellen naar wens in deze tafel te laten zetten. Ook de volgorde van de spellen kunt u zelf kiezen. De spelborden worden

€ 2.850,00 excl. BTW
(€ 3.448,50 incl. BTW)

2e product en volgende voor
€ 2.750,00 per stuk, bespaar 3% !

4 juli 2026 - Prijswijzigingen voorbehouden

door ons in het tafelblad gestort, zodat u geen last heeft van opstaande randen op de tafel en de borden met zekerheid vast blijven zitten (tegen vandalisme en diefstal). Wanneer u de volgorde van de spellen in uw gekozen Multi-Spellentafel wilt wijzigen, neem dan altijd eerst contact met ons op.

Multi-Spellentafel accessoires

Wordt de spellentafel geleverd inclusief schaakstukken? Alle spel tafels worden bij HeBlad standaard geleverd met bijbehorende accessoires als pionnen, damstenen, schaakstukken of fiches. Ook kunt u de accessoires los bijbestellen wanneer er onverhoopt iets is kwijtgeraakt of stuk is gegaan.

Picknickset

Zonder de spelstukken in de buurt kan de tafel gebruikt worden als picknickset. Heeft u liever geen spellen in het blad geïntegreerd? Maak dan uw keuze uit ons assortiment picknicksets. U kiest dan voor stevigheid, comfort en elegantie. De picknicksets zijn verkrijgbaar in verschillende kleuren, vormen en afmetingen. We maken zelfs rolstoeltoegankelijke picknicksets.

Betonnen spel tafels, picknicksets en banken van HeBlad

De meeste mensen kennen ons van de populaire pingpongtafel. De producten van HeBlad staan bekend om hun lange levensduur. Dankzij het degelijke beton en de robuuste constructie bent u altijd zeker van jarenlang zit- en spelplezier. Onze producten zijn ook makkelijk te combineren. De betonnen banken van HeBlad zijn bijvoorbeeld perfect om bij de andere spel tafels van HeBlad te zetten. Ze zijn praktisch, staan mooi op uw terrein en bieden veiligheid. Zo zijn de banken heel goed in te zetten als afscheiding, maar ook als beveiliging tegen ramkraken.

Specificaties Multi-Spellentafel (1-1-1) Standaard Antraciet-Beton

Productcode	PS.STAB.GT.111	Hoogte tafelblad	75 cm
Kleur	Antraciet-Beton	Zithoogte	50 cm
Afmetingen (L x B x H)	210 x 193 x 75 cm	Materiaal zitvlak	Beton
Afmetingen tafelblad (L x B)	210 x 90 cm	Pootafstand	111 cm (hart op hart)
Afmetingen spel	41,5 x 41,5 cm	Gewicht	950 kg
Dikte tafelblad	7 cm		

Gerelateerde producten



PS.ST.GT.134

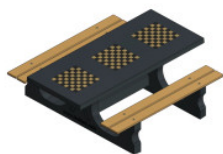

PS.DLAB.GT.111



OP.PS.AB



GT.CH.Pieces



Multi-Spellentafel (1-1-1) DeLuxe

Productcode: PS.DL.GT.111

Schaaktafel voor 3 spellen

Deze multi-spellentafel is standaard voorzien van drie schaakspellen. Deze royale schaaktafel is ook leverbaar in antraciet beton. U kunt bij de spellentafel ook voor andere spellen kiezen. U kunt zelfs kiezen welk spelblad u op welke plek ingestort wilt hebben. Dus heeft u liever een andere indeling? Neem dan contact met ons op. Maak naast het schaakspel een keuze uit het Damspel of Ludospel.

Uitleg van onze codes:

- 1 = Schaakspel
- 2 = Damspel
- 3 = Ludospel

Spel tafels

Intussen staan er vele HeBlad spel tafels in de buitenlucht. Daardoor wordt jong en oud gestimuleerd om meer tijd buiten door te brengen. Tegelijk is het samen spelen van spellen in de buitenlucht heel goed voor (nieuwe) sociale contacten. De HeBlad spel tafels zijn verkrijgbaar in verschillende uitvoeringen. Deze is uitgevoerd met drie schaakborden, er is plaats voor 6 schakers. Deze schaaktafel past prima in een openbare ruimte zoals een speeltuin, park of aan een

€ 2.850,00 excl. BTW

(€ 3.448,50 incl. BTW)

2e product en volgende voor
€ 2.750,00 per stuk, bespaar 3% !

4 juli 2026 - Prijswijzigingen voorbehouden

wandelroute. Ook op het schoolplein zien we steeds vaker een schaaktafel of damtafel.

Spel tafels op maat

Deze speltafel met schaakborden is uitgevoerd in de kleur Naturel Beton. Wij bieden deze speltafel ook aan in de kleur Antraciet beton. Bovendien kunt u ook zelf kiezen welk spelblad u op welke plek ingestort wilt hebben. U heeft keuze uit drie spelbladen: schaakspel, damspel en ludospel. Heeft u liever een andere indeling? Neem dan gerust contact met ons op. Wij helpen u graag verder.

Spel tafels van topkwaliteit

Ook onze spel tafels zijn, net zoals andere HeBlad producten, uit één stuk beton gegoten. De hele speltafel is dus een massief stuk beton en niet demontabel. Het beton van hoge kwaliteit, zoals u van ons gewend bent. Zo beperkt u de kans op al dan niet moedwillige schade. Zo blijft de schaaktafel lang in gebruik en heeft u jaren speelplezier van de HeBlad speltafel.

Combineer schaaktafel met andere speltafel

U kunt gemakkelijk verschillende producten uit onze collectie met elkaar combineren om een grotere buitenruimte aan te kleden. Denk bij voorbeeld aan een pingongtafel of voetvolleybal tafel voor actief plezier. Met een extra picknicktafel of bankje is er voor ieder wat wils en creëert u een aantrekkelijke plek om samen te komen.

Bestel schaaktafel met schaakset gemakkelijk online

Bij aankoop van spel tafels krijgt u per schaakblad één set schaakstukken meegeleverd. Hierdoor kunt u meteen genieten van uw spel tafels. Heeft u interesse in de spel tafels van HeBlad? Bestel dan gemakkelijk, snel en veilig uw speltafel op onze website. Het aanbod is gevarieerd. U ziet direct de prijs van uw order.

Accessoires schaaktafel en andere spel tafels

Bij elke speel- en speltafel leveren we altijd de benodigde accessoires mee. Bij deze schaaktafel ontvangt u dus de benodigde schaakstukken. Deze zijn, net als de damstenen en pionnen van hout. Enkel de stenen voor het backgammonspel zijn van kunststof gemaakt.

Contact

Heeft u vragen over onze producten of service of wilt u graag advies? Ons team staat voor u klaar. Neem gerust contact met ons op zodat wij u kunnen helpen. We denken natuurlijk graag met u mee.

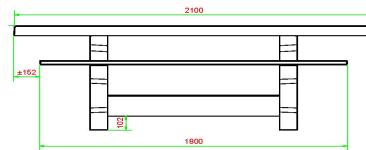
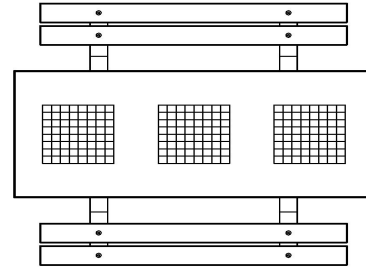
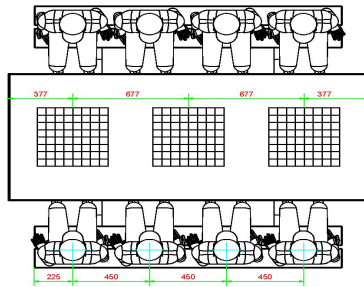
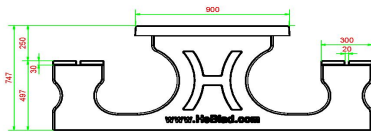
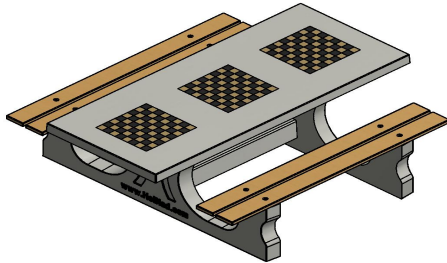

HeBlad
www.HeBlad.com
PS.DL.GT.111

± 780 KG.

Specificaties Multi-Spellentafel (1-1-1) DeLuxe

Productcode	PS.DL.GT.111	Hoogte tafelblad	75 cm
Kleur	Naturel Beton	Zithoogte	50 cm
Afmetingen (L x B x H)	210 x 193 x 75 cm	Materiaal zitvlak	Bamboe
Afmetingen tafelblad (L x B)	210 x 90 cm	Pootafstand	111 cm (hart op hart)
Afmetingen spel	41,5 x 41,5 cm	Gewicht	780 kg
Dikte tafelblad	7 cm		

Gerelateerde producten



PS.DL.GT.132



BB.CH



GT.CH.Pieces



GT.CK.AB2



GT.LD.4

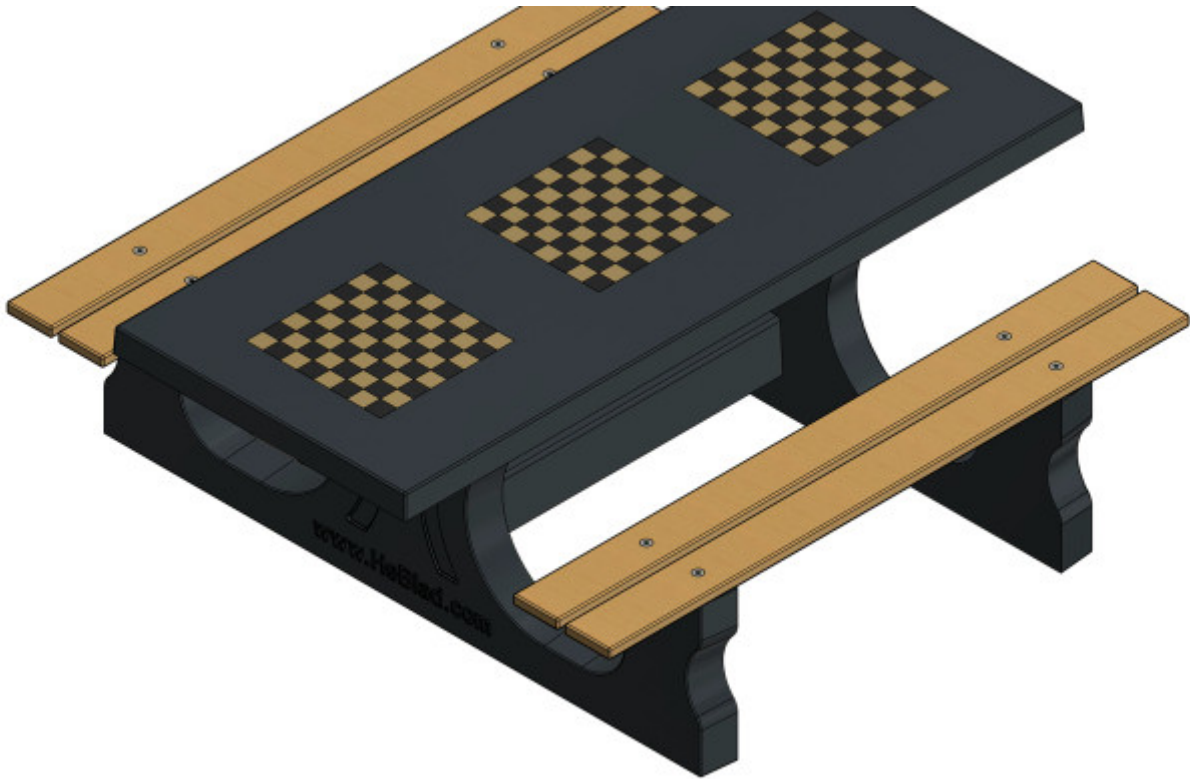

Multi-Spellentafel (1-1-1) DeLuxe Antraciet-Beton

Productcode: PS.DLAB.GT.111

Multi-Spellentafel DeLuxe Antraciet Beton met 3 Schaakbladen

Uit onze range picknicksets treft u hier de uitvoering mét spelborden geïntegreerd in het tafelblad. De uitvoering 1-1-1 staat voor drie keer een schaakbord. Wat betekenen de codes in de multi-spellentafels?: 1 = Schaakspel 2 = Damspel 3 = Ludospel 4 = Backgammonspel

Uitleg multi-spellentafel

Deze antraciet betonnen tafel is dus uitgerust met drie schaakborden. DeLuxe betekent dat de zittingen van de set gemaakt zijn van bamboe in plaats van het reguliere, wat hardere beton. De zittingen zijn blind gemonteerd, wat ze ongevoelig maakt voor vandalisme. Behalve de bamboe zittingen, is de gehele set vervaardigd uit één stuk beton. De schaakborden zijn ín het tafelblad opgenomen, zodat er geen stootranden zijn en de tafel gemakkelijk schoongeveegd kan worden. De bijbehorende schaakstukken worden voor ieder schaakbord gratis meegeleverd.

Mogelijkheden multi-spellentafels HeBlad

Zoals hierboven uitgelegd, kunnen de multi-spellentafels van HeBlad ook op een

€ 3.000,00 excl. BTW
(€ 3.630,00 incl. BTW)

2e product en volgende voor
€ 2.900,00 per stuk, bespaar 3% !

4 juli 2026 - Prijswijzigingen voorbehouden

andere manier worden samengesteld. Wat te denken van drie verschillende spellen in de multi-spellentafel (1-3-4) DeLuxe? Dan heeft u naast het schaakbord een ludospel en een backgammon spel om te spelen aan dezelfde tafel. Wilt u een samenstelling die u niet kunt vinden op de website? Neem dan zeker contact met ons op. Wij denken met u mee en we zijn flexibel in ons productieproces.

Een enkel schaakspel

Heeft u liever één enkel schaakbord, wat zijn dan de alternatieven? Dan kunt u kiezen voor een enkel schaakbord in bijvoorbeeld de schaakbank. Dan heeft u minder ruimte nodig om de speltafel te plaatsen, maar kan er toch genoten worden van een ontspannend potje schaken. Ook de schaaktafel biedt een heel mooi, slank alternatief. De schaaktafel is verkrijgbaar in 2- of 4-persoonsuitvoering.

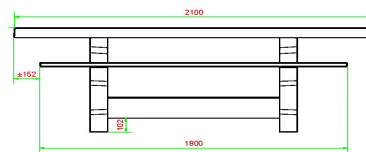
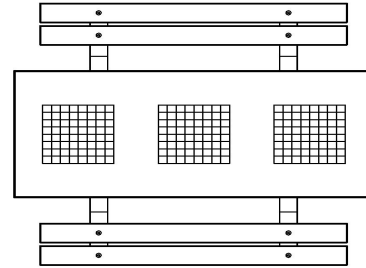
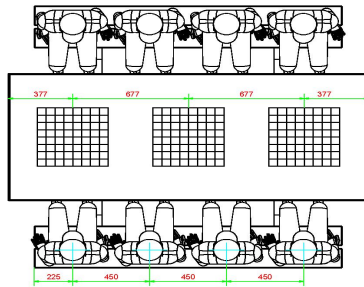
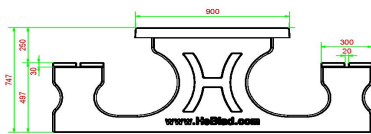
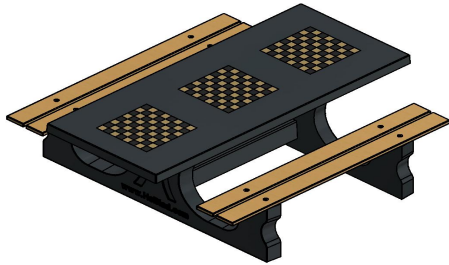

HeBlad
www.HeBlad.com
PS.DLAB.GT.111

± 780 KG.

Specificaties Multi-Spellentafel (1-1-1) DeLuxe Antraciet-Beton

Productcode	PS.DLAB.GT.111	Hoogte tafelblad	75 cm
Kleur	Antraciet-Beton	Zithoogte	50 cm
Afmetingen (L x B x H)	210 x 193 x 75 cm	Materiaal zitvlak	Bamboe
Afmetingen tafelblad (L x B)	210 x 90 cm	Pootafstand	111 cm (hart op hart)
Afmetingen spel	41,5 x 41,5 cm	Gewicht	780 kg

Gerelateerde producten



PS.DL.GT.132



BB.CH.AB



GT.CH.Pieces



GT.CK.2



GT.LD.AB4



Damtafel Naturel Beton 2 persoons

Productcode: GT.CK.2

Damtafel Naturel Beton 2 persoons

Gaat u graag de uitdaging aan in een potje denksport? De betonnen damtafel naturel 2 persoons biedt de mogelijkheid om in de buitenlucht de strijd aan te gaan met uw tegenstander.

Een chique en slanke uitvoering die nergens misstaat. Heeft u ruimte in uw tuin? Of plaats u de damtafel liever in een stadspark of op een schoolplein? Elke buitenruimte fleurt op wanneer deze dambank er onderdeel van uit maakt.

De weersbestendige betonnen damtafel

De prachtige naturel kleur van de damtafel naturel beton 2 persoons geeft een natuurlijke uitstraling aan de tafel en zitjes. Het geïntegreerde dambord is, net als de gehele damtafel, eenvoudig schoon te houden en bestand tegen alle weersinvloeden. De gratis meegeleverde damstenen zijn ook gemaakt voor het buitenleven, dus geniet van een spelletje dammen in de open lucht.

Betonnen speltafel in verschillende uitvoeringen

Omdat smaken verschillen, kan de damtafel naturel beton 2 persoons, ook geleverd worden als damtafel antraciet-beton 2 persoons. Met dezelfde uitstraling

€ 2.100,00 excl. BTW
(€ 2.541,00 incl. BTW)

2e product en volgende voor
€ 2.000,00 per stuk, bespaar 4% !

4 juli 2026 - Prijswijzigingen voorbehouden

en specificaties, maar gemaakt uit antraciet gekleurd beton. Heeft u uw blik al laten vallen op de dambank naturel beton of de dambank antraciet-beton? Hierop kunt u hetzelfde leuke damspel spelen, maar deze banken zijn robuuster opgezet.

Combineer de betonnen damtafel met andere spel- en speeltafels

Natuurlijk is het fantastisch om naast denksporten ook fysieke spellen aan te bieden aan de gebruikers van uw buitenterrein. Combineer de betonnen damtafel naturel beton 2 persoons met een van de andere speltafels van HeBlad. Heeft u de prachtige pingpongtafels al eens bekeken? Wat dacht u van het hippe voetvolley of het altijd fanatieke tafelfootbal?

Levering en plaatsing van betonnen speltafels

Omdat alle producten van HeBlad worden gemaakt om op buitenterreinen te plaatsen, zijn ze allemaal vervaardigd uit beton en gemakkelijk te onderhouden. Het gaat om zware materialen, die vragen om een specifieke levering en plaatsing. We adviseren u om altijd contact op te nemen met de vakmensen van HeBlad om de opties voor het plaatsen op uw terrein te bespreken en eventueel de juiste voorbereidingen te treffen.

*Bij bestelling van een damtafel krijgt u 1 set damstenen gratis meegeleverd.

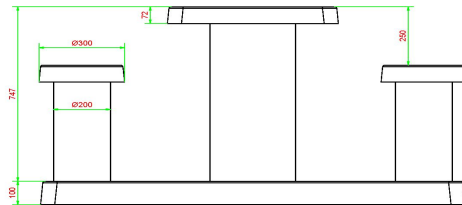
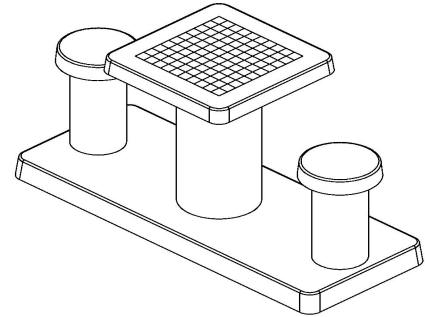
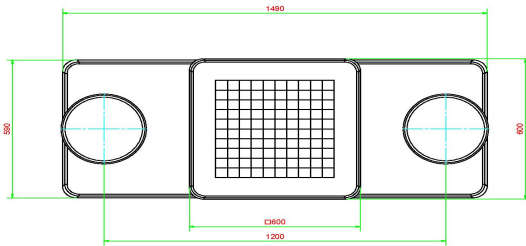

HeBlad
www.HeBlad.com
GT.CK.2

Gewicht ± 490 KG.

Specificaties Damtafel Naturel Beton 2 persoons

Productcode	GT.CK.2	Dikte tafelblad	7 cm
Kleur	Naturel Beton	Hoogte tafelblad	75 cm
Afmetingen (L x B x H)	149 x 59 x 85 cm	Zithoogte	50 cm
Afmetingen tafelblad (L x B)	60 x 60 cm	Afmetingen onderplaat (L x B x H)	1200 x 60 x 10 cm
Afmetingen spel	41,5 x 41,5 cm	Gewicht	425 kg

Gerelateerde producten



GT.CK.AB2



GT.CH.4



BB.CK



GT.CK.Pieces



PS.DLAB.GT.132



Damtafel Antraciet-Beton 2 persoons

Productcode: GT.CK.AB2

Damtafel antraciet beton

Slank, subtiel maar stevig. Deze damtafel in antraciet beton is gemaakt voor twee personen. De tafel is uitgerust met een geïntegreerd damspel en de benodigde set damstenen krijgt u gratis meegeleverd. Omdat de hoogte van de tafel 75 cm is, is deze perfect afgestemd op de hoogte van de zitjes van 50 cm. Dit zijn standaard zit- en tafelhoogtes, dus u kunt heerlijk zitten om te dammen of om gewoon een praatje te maken. Schaakt u liever dan dat u damt? Deze damtafel is ook te bestellen als schaaktafel antraciet beton 2 persoons. Vergeet zeker niet de andere speltafels en banken van HeBlad te bekijken, de keuze is enorm.

Damtafel 2 of 4 persoons

Als u de ruimte heeft of het mooier vindt om vier zitplaatsen om de tafel te hebben, dan is de damtafel antraciet beton 4 persoons perfect voor uw locatie. Deze heeft dezelfde mooie antraciet kleur, maar heeft vier zitmogelijkheden. De bijbehorende onderplaat bij de dam- en schaaktafels is aangepast op de oppervlakte van de tafel met zitjes. Houdt hier rekening mee tijdens het bepalen of een 4 persoons damtafel geschikt is voor uw terrein. Zowel de 2 persoons als 4 persoons tafels zijn verkrijgbaar in naturel beton. De damtafel naturel beton 2 persoons is ook vervaardigd uit beton en is van dezelfde hoge kwaliteit als de

€ 2.200,00 excl. BTW
(€ 2.662,00 incl. BTW)

2e product en volgende voor
€ 2.100,00 per stuk, bespaar 4% !

4 juli 2026 - Prijswijzigingen voorbehouden

antraciet versie.

Combineer de damtafel met andere spel tafels

Omdat de producten van HeBlad bekend staan om de stevigheid en het behoud van het mooie uiterlijk, kunt u met een gerust hart bestaande producten van HeBlad combineren met nieuwe. Heeft u bijvoorbeeld al een pingongtafel van HeBlad op uw terrein staan? Dan misstaat een volledig nieuwe damtafel niet naast deze pingongtafel. Alle producten worden uit beton gegoten en zijn ongevoelig voor extreme weersomstandigheden en vandalisme. Wilt u uw spel tafels uitbreiden met een mooie picknickset of wilt u een betonbank plaatsen als uitbreiding op uw voetvolleytafel? Als u de ruimte heeft, hoeft niets u tegen te houden. Neem contact met ons op en we bespreken uw mogelijkheden.

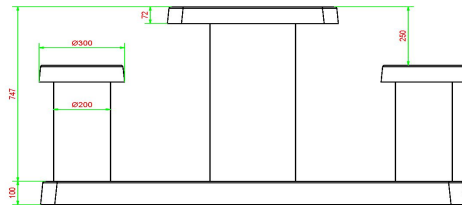
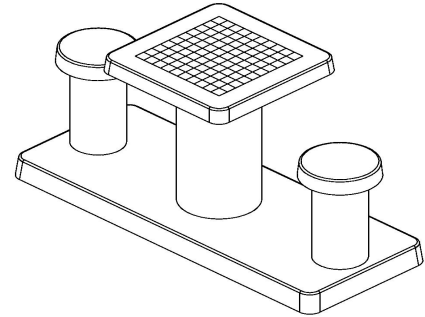
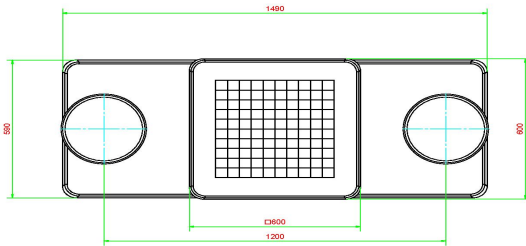

HeBlad
www.HeBlad.com
GT.CK.AB2

Gewicht ± 490 KG.

Specificaties Damtafel Antraciet-Beton 2 persoons

Productcode	GT.CK.AB2	Dikte tafelblad	7 cm
Kleur	Antraciet-Beton	Hoogte tafelblad	75 cm
Afmetingen (L x B x H)	149 x 59 x 85 cm	Zithoogte	50 cm
Afmetingen tafelblad (L x B)	60 x 60 cm	Afmetingen onderplaat (L x B x H)	120 x 60 x 10 cm
Afmetingen spel	41,5 x 41,5 cm	Gewicht	425 kg

Gerelateerde producten



GT.CK.2



GT.CH.AB4



BB.CK



GT.CK.Pieces



PS.DL.GT.132



Ludo-tafel Naturel Beton

Productcode: GT.LD.4

Ludo spel tafels Naturel Beton

Een echt pronkstuk voor bijvoorbeeld op het schoolplein of in de speeltuin. Gezellig een spelletje 'Ludo' spelen of gewoon samen lunchen aan deze spel tafel. Deze spel tafels bestaan uit één stuk beton. Er zijn dus geen losse onderdelen, wat de veiligheid ten goede komt. De spel vlakjes zijn van natuursteen. De tafel is bestand tegen alle weersinvloeden. Van een HeBlad spel tafel heeft u gegarandeerd jarenlang plezier.

Ludo spel tafels van hoge kwaliteit

Bij HeBlad gebruiken wij speciaal hoogwaardig beton. Al onze producten zijn dan ook van hoge kwaliteit zijn zoals u van ons gewend bent. De Ludo spel tafel behoudt zijn functionaliteit daarom lang en dit betekent gegarandeerd jarenlang speelplezier. Het speelvlak van de Ludo spel tafel is gemaakt van natuursteen en is daardoor bestendig tegen alle weersinvloeden.

Kies de variant spel tafel die bij u past

De Ludo spel tafel is verkrijgbaar in twee kleuren; Antraciet-Beton en Naturel Beton. Daarnaast zijn de spel tafels van HeBlad ook verkrijgbaar in Schaaktafel of Damtafel of Blanco spel tafel. Bij de bestelling van deze Ludo spel tafel heeft u ook de keuze of u er twee of vier zitjes bij wilt hebben. De betonnen Ludo spel tafel is een zeer populair product. De Ludo spel tafel is niet

€ 2.450,00 excl. BTW

(€ 2.964,50 incl. BTW)

2e product en volgende voor
€ 2.350,00 per stuk, bespaar 4% !

4 juli 2026 - Prijswijzigingen voorbehouden

alleen favoriet op de Nederlandse speelplaatsen en schoolpleinen, maar ook in het buitenland.

Betonnen onderplaat voor speltafels

De onderplaat van de Ludo speltafel wordt geplaatst op dezelfde hoogte als de bestaande bestrating. Geen op- of afstapjes dus. Door de betonnen onderplaat is het onderhoud rondom de speltafels eenvoudiger. De onderplaat zorgt er ook voor dat de Ludo speltafel stabiel blijft staan. Robuust en degelijk, zoals u van HeBlad bent gewend.

Vragen over onze betonnen speltafels?

Heeft u vragen over deze Ludo speltafel of over een van onze andere producten? Neem dan een kijkje bij onze FAQ's (veelgestelde vragen) of neem contact met ons op, wij helpen u graag.

*Bij bestelling van deze speltegel krijgt u 1 set pionnen en dobbelsteen gratis meegeleverd.

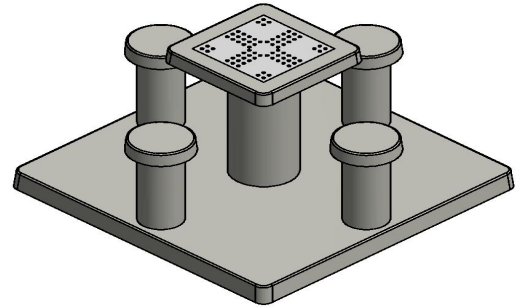
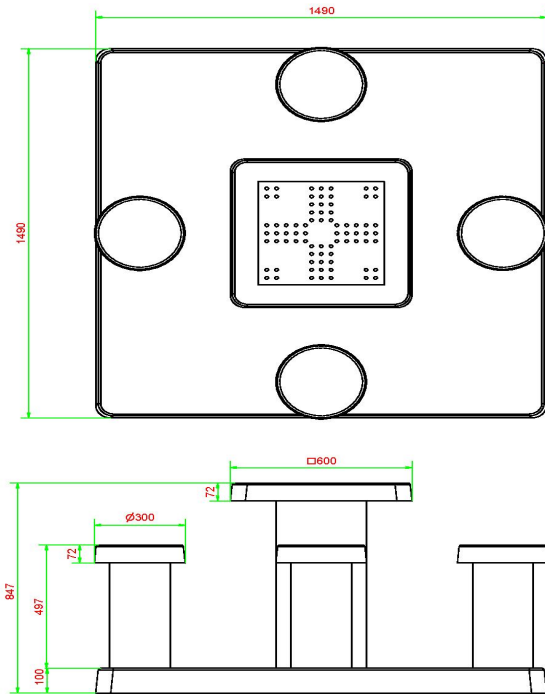

HeBlad
www.HeBlad.com
GT.LD.4

± 900 KG.

Specificaties Ludo-tafel Naturel Beton

Productcode	GT.LD.4	Dikte tafelblad	7 cm
Kleur	Naturel Beton	Hoogte tafelblad	75 cm
Afmetingen (L x B x H)	149 x 149 x 85 cm	Zithoogte	50 cm
Afmetingen tafelblad (L x B)	60 x 60 cm	Afmetingen onderplaat (L x B x H)	149 x 149 x 10 cm
Afmetingen spel	41,5 x 41,5 cm	Gewicht	900 kg

Gerelateerde producten



GT.LD.AB4



GT.CK.2



GT.LD.instort



GT.LD.Pieces



Ludo-tafel Antraciet-Beton

Productcode: GT.LD.AB4

Spelplezier met de Ludo-tafel antraciet beton

Wat een plaatje, deze ludo-tafel antraciet beton. Het vierkante speltafelblad in combinatie met de ronde poot en ronde zitplaatsen, maakt dat alleen de vormgeving al uniek is. Het geïntegreerde spelbord heeft de fleurige ludo-kleuren, waardoor de tafel een echte blikvanger is op uw schoolplein, in het park, de tuin of op uw campingterrein. De vier krukken zijn perfect afgesteld op de tafelhoogte, hebben de ideale zithoogte en de perfecte afstand tot het spel. Deze goed afgestemde hoogte, maakt de ludo-tafel antraciet beton ook zeer geschikt als reguliere tuintafel.;

Geen omkijken naar de ludo-tafel antraciet beton

Door het robuuste en onwijs stevige beton waaruit de krukken en de tafel zijn gemaakt, hoeft u nooit bang te zijn voor slijtage aan de ludo-tafel antraciet beton. Weersbestendig, onderhoudsvriendelijk en ongevoelig voor vandalisme. Het spelbord bestaat uit natuursteen en is verwerkt in het beton van het tafelblad. De pionnenset met dobbelsteen die u van HeBlad gratis krijgt meegeleverd, is ook van kwalitatief hoogwaardig materiaal gemaakt. Mocht u ze onverhoopt kwijt raken, dan bestelt u eenvoudig een nieuwe of extra set.

€ 2.550,00 excl. BTW
(€ 3.085,50 incl. BTW)

2e product en volgende voor
€ 2.450,00 per stuk, bespaar 3% !

4 juli 2026 - Prijswijzigingen voorbehouden

Een oneindigheid aan spel tafels van HeBlad

Naast de ludo-tafel antraciet beton, heeft HeBlad ook de variant ludo-tafel naturel beton. Dit is, qua kleur, de lichtere uitvoering van de antraciet betonnen tafel. Ook kunnen meerdere ludo-tafels bij elkaar geplaatst worden, in dezelfde of juist in verschillende kleuren.

Met het combineren van verschillende spel tafels verbreedt u de spelmogelijkheden voor uw bezoekers. Voor de hippe sporters is voetvolley een uitdaging en de vertrouwde pingongtafels zijn altijd een succes.

Extra zitgelegenheid naast de ludo-tafel antraciet beton

Misschien is uw accommodatie meer gebaat bij extra ruimte om te zitten naast het spelen van het ludo-spel. Recreanten en wandelaars zullen een prachtige picknickset zeker waarderen en de banken van HeBlad zijn zo stevig dat ze ook uw terrein veilig kunnen houden.

Contact met HeBlad

Duizelt het u van alle mogelijkheden en bent u niet zeker wat de beste optie voor uw terrein is? Neem dan contact op met HeBlad, we helpen u graag.

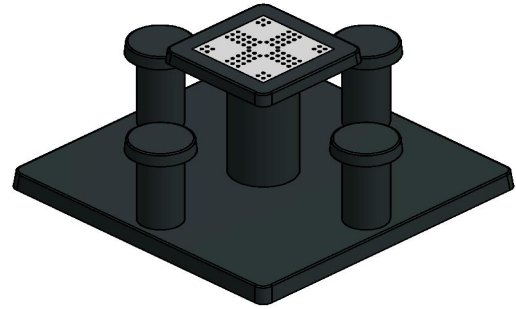
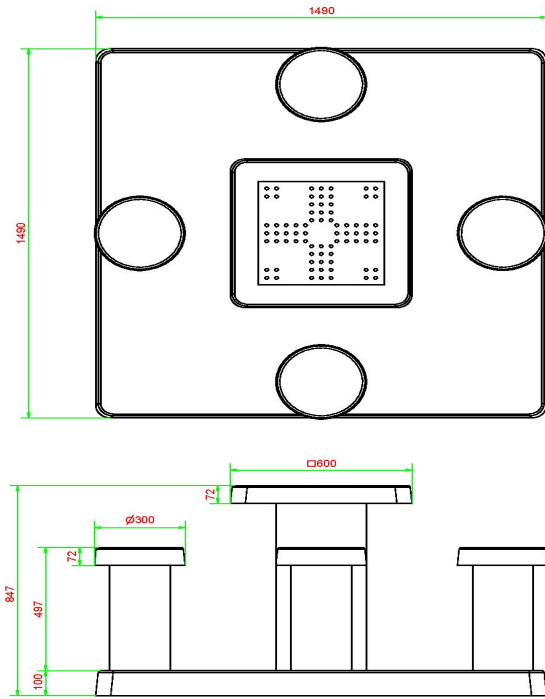

HeBlad
www.HeBlad.com
GT.LD.AB4

± 900 KG.

Specificaties Ludo-tafel Antraciet-Beton

Productcode	GT.LD.AB4	Dikte tafelblad	7 cm
Kleur	Antraciet-Beton	Hoogte tafelblad	75 cm
Afmetingen (L x B x H)	149 x 149 x 85 cm	Zithoogte	50 cm
Afmetingen tafelblad (L x B)	60 x 60 cm	Afmetingen onderplaat (L x B x H)	149 x 149 x 10 cm
Afmetingen spel	41,5 x 41,5 cm	Gewicht	900 kg

Gerelateerde producten



GT.CH.AB4



GT.CK.AB2



GT.LD.instort



Parkbank met Onderplaat

Productcode: BB.PB.OP

Tegenwoordig ziet u ons betonnen parkbankje overal, in heel Europa. Als u door een bos wandelt, op het schoolplein, midden in de stad, op een camping en uiteraard in parken. Een betonnen parkbank is ideaal straatmeubilair in de buitenruimte voor rustmomenten aan fiets- en wandelroutes en zijn perfecte ontmoetingsplekken. De afmetingen van het parkbankje met onderplaat zijn 248 x 120 cm. De zithoogte is 50 cm wat een ergonomische zit is, hierdoor is het parkbankje zeer geschikt voor senioren.

Parkbankje met bamboe zitting en rugleuning

Dit parkbankje met onderplaat is een DeLuxe uitvoering. Dat wilt zeggen dat zowel de zittingen als de rugleuningen uitgevoerd zijn in bamboe dat hoogwaardig geperst is. Met deze bamboe zitting is deze parkbank ook een duurzaam product. Bamboe is immers een slimme grondstof. De bamboe onderdelen zorgen voor een mooie stijl en uitstraling en hebben een levensduur dat vergelijkbaar is met kwalitatief hoogwaardig hardhout.

Parkbanken van beton en hout in verschillende varianten

De onderplaat en betonnen steunen van deze bank zijn vervaardigd in de kleur Naturel Beton. U kunt in onze collectie ook de keuze maken voor de parkbank Antraciet-Beton. De steunen van parkbankjes zijn massief uitgevoerd. We gebruiken hiervoor kwalitatief hoogwaardig beton. Hierdoor weet u zeker dat u lang gebruik kan maken van dit parkbankje.

€ 1.200,00 excl. BTW

(€ 1.452,00 incl. BTW)

**2e product en volgende voor
€ 1.100,00 per stuk, bespaar 8% !**

4 juli 2026 - Prijswijzigingen voorbehouden

Betonnen onderplaten voor parkbankje

Dit parkbankje wordt geleverd in combinatie met een onderplaat. Hierdoor blijft de parkbank stabiel staan. Ook is de onderplaat handig als het regenachtig is en dus modderig in een park, tuin of bos. En het maakt het onderhoud van de omgeving van een parkbankje een stuk eenvoudiger. Combineer de bank met onze betonnen pingpongtafel , voetvolleybal tafel of schaaktafel.

Meer informatie over onze tuinbank, tafeltennistafels of speeltafels

Bestel het parkbankje gemakkelijk online. Wij leveren ons hele assortiment direct uit voorraad. We zorgen ook zelf voor de verzending en levering op locatie. Zo bent u altijd verzekerd van de juiste prijs en korting en vooral ook van de beste service. Lees hier meer over de levering en levertijd. Heeft u vragen over het parkbankje met onderplaat of over een ander product? Kijk dan bij onze veel gestelde vragen of neem gerust contact met ons op, wij helpen u graag.

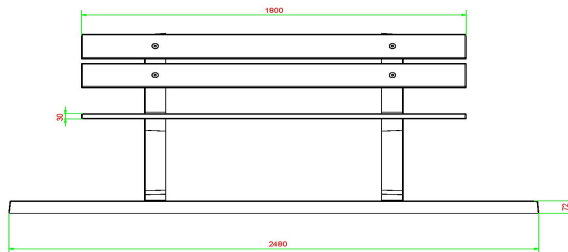
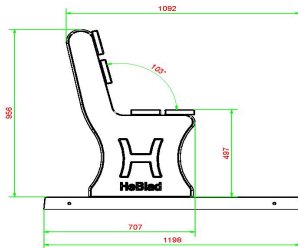
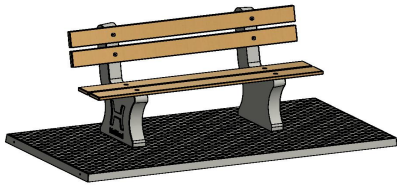

HeBlad
www.HeBlad.com
BB.PB.OP

gewicht ± 700 KG.

Specificaties Parkbank met Onderplaat

Productcode	BB.PB.OP	Materiaal zitvlak	Bamboe
Kleur	Naturel Beton	Aantal zitplaatsen	4
Afmetingen (L x B x H)	248 x 120 x 103 cm	Afmetingen onderplaat (L x B x H)	2480 x 120 x 7 cm
Afmetingen zitvlak	180 x 30 cm	Afwerking onderplaat	Anti-slip ruitprofiel
Zithoogte	49 cm	Gewicht	700 kg
Zithoek	103 graden		

Gerelateerde producten



BB.PBAB.OP

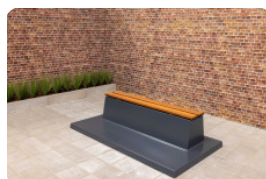

BB.DLA.OP.ZL



BB.DLAB.OP



BB.DLAB.OV



Parkbank met Onderplaat Antraciet-Beton

Productcode: BB.PBAB.OP

Parkbank met Onderplaat Antraciet-Beton

Met een zitting en rugleuning van geperst bamboe en antraciet gekleurd beton is deze parkbank antraciet beton ideaal om in parken en grasvelden te plaatsen. De onderplaat behorende bij deze betonnen parkbank wordt namelijk samen met de poot- en rugsteunen gegoten uit één stuk beton. Een lust voor het oog, praktisch te plaatsen en te onderhouden en perfect om op te zitten.

Betonnen bankje van HeBlad

De producten van HeBlad staan bekend om hun stevigheid en lange levensduur. Door de jarenlange ervaring in het maken van banken, speltafels en andere betonnen producten, weten we precies welke specialisaties nodig zijn om de gebruiker tevreden te maken. Dat begint bij het advies dat we geven en gaat door tot en met de levering van onze producten.

Levering van de parkbank antraciet beton

Omdat bijna al onze producten uit voorraad leverbaar zijn, kunt u na het plaatsen van uw bestelling binnen vier werkweken al gebruik maken van uw parkbankje. Voor de levering van de parkbank gebruiken we een laad-loskraan met een

€ 1.250,00 excl. BTW
(€ 1.512,50 incl. BTW)

2e product en volgende voor
€ 1.150,00 per stuk, bespaar 7% !

4 juli 2026 - Prijswijzigingen voorbehouden

reikwijdte van maximaal vijf meter. Mocht het nodig zijn, dan wordt de overgebleven afstand met een palletwagen rollend afgelegd. Als u twijfelt of u de ruimte heeft voor de kraan, neem dan eerst contact op met HeBlad, zodat we kunnen overleggen wat de opties zijn voor uw locatie.

Uitbreiding van de parkbank antraciet beton

Met het plaatsen van een voetvolley tafel antraciet beton, heeft u direct een blikvanger naast uw betonnen bankje staan. Deze voetvolley tafel geeft gegarandeerd spelplezier en is door zijn vorm en kleur een prachtig sieraad voor uw locatie. Voetvolley is een relatief nieuw spel dat een combinatie is van voetbal en tafeltennis. Anders dan bij tafeltennis, wordt hier de bal met de voeten gespeeld.

Stel uw vragen over de parkbank antraciet beton

Wij begrijpen dat het assortiment van HeBlad ongelofelijk groot is en dat u wel advies kunt gebruiken bij het maken van uw keuze. Neem daarom contact met ons op. Wij weten als geen ander wat de bezoekers van uw locatie wensen en wat de mogelijkheden zijn op uw terrein.

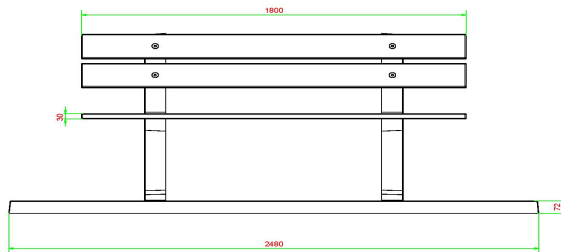
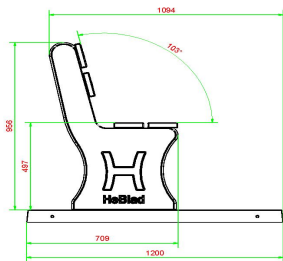
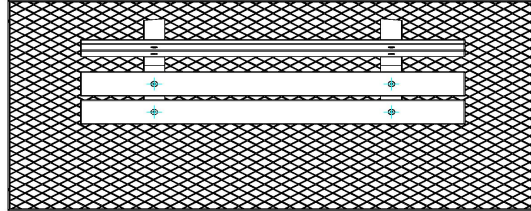
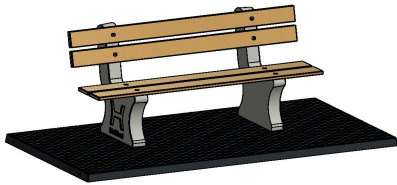

HeBlad
www.HeBlad.com
BB.PBAB.OP
gewicht ± 700 KG.

Specificaties Parkbank met Onderplaat Antraciet-Beton

Productcode	BB.PBAB.OP	Materiaal zitvlak	Bamboe
Kleur	Antraciet-Beton	Aantal zitplaatsen	4
Afmetingen (L x B x H)	248 x 120 x 103 cm	Afmetingen onderplaat (L x B x H)	180 x 120 x 7 cm
Afmetingen zitvlak	180 x 30 cm	Afwerking onderplaat	Anti-slip ruitprofiel
Zithoogte	49 cm	Gewicht	700 kg

Gerelateerde producten



BB.PB.OP



BB.DL.OP.ZL



BB.DLAB.OP



BB.DL.OV



Set van 4 Parkbanken met Onderplaat

Productcode: BB.PB.OP.SET4

Parkbank met onderplaat als set van 4

Een pallet vol met onderdelen die uiteindelijk garant staan voor jarenlang zitplezier. U ontvangt een pallet met daarop alles wat u nodig heeft om een set van vier parkbanken te plaatsen. Waarom onderplaten gebruiken? In dit pakket zitten ook onderplaten, hierop kunnen de banken geplaatst worden. Door het werken op een onderplaat, kunt u gemakkelijker de banken waterpas zetten en weet u zeker dat de ondergrond stevig genoeg is voor de betonnen banken. Zeker als u niet direct een exacte locatie hebt voor de set parkbanken, is het verstandig om deze set inclusief onderplaat te bestellen. Maar bij HeBlad kunt u ook altijd de onderplaten los bestellen. Met een onderplaat maakt het uiteindelijk niet uit op welke ondergrond u de banken neer gaat zetten.

Set van 4 parkbanken of liever een enkele parkbank

Heeft u gebrek aan ruimte voor de grote set van 4 parkbanken, maar bent u wel gecharmeerd van de parkbank met bamboe zitting? Kies dan voor de betonbank DeLuxe met leuning. Dan biedt u ruimte aan een viertal bezoekers in de dezelfde chique uitstraling als de set van 4. Hoe wordt de parkbank DeLuxe geleverd? De set van 4 parkbanken wordt op een pallet geleverd en zet u zelf in elkaar. De reguliere banken van HeBlad worden volledig afgemonteerd geleverd en direct op

€ 4.300,00 excl. BTW

(€ 5.203,00 incl. BTW)

2e product en volgende voor
€ 4.200,00 per stuk, bespaar 2% !

4 juli 2026 - Prijswijzigingen voorbehouden

de juiste plek gezet. In de leveringsvoorwaarden leest u waaraan uw terrein moet voldoen voor een veilige en soepele plaatsing.

Alternatieven voor de parkbank

Wat zijn de alternatieven voor de set van 4 parkbanken met onderplaat? Als u een voorstander bent van de bamboe zittingen, maar een rugleuning niet per se nodig is, dan is de betonbank DeLuxe de ideale oplossing. Met dezelfde stevigheid en uitstraling, gemakkelijk te plaatsen en te combineren en uitvoerbaar in verschillende kleuren. Wij helpen u graag bij het maken van een keuze, neem altijd contact met ons op als u vragen heeft.

Specificaties Set van 4 Parkbanken met Onderplaat

Productcode	BB.PB.OP.SET4	Materiaal zitvlak	Bamboe
Kleur	Naturel Beton	Aantal zitplaatsen	4
Afmetingen (L x B x H)	248 x 120 x 103 cm	Afmetingen onderplaat (L x B x H)	248 x 120 x 7 cm
Afmetingen zitvlak	180 x 30 cm	Afwerking onderplaat	Anti-slip ruitprofiel
Zithoogte	49 cm	Gewicht	4 x 700 kg
Zithoek	103 graden		

Gerelateerde producten



BB.PBAB.OP.SET4



BB.PB.OP



BB.PBAB.OP



BB.PB.DUO



BB.PBAB.DUO



Set van 4 Parkbanken met Onderplaat, Antraciet-Beton

Productcode: BB_PBAB_OP_SET4

Chique antraciet betonnen parkbanken inclusief onderplaten

Een prachtige en praktische aanvulling op uw park of buitenterrein. De antraciet betonnen kleur kan net dat extra tintje geven en precies passend zijn bij de omgeving. Lijkt antraciet toch niet de juiste kleur op de locatie van plaatsing? Kies dan voor de set van 4 betonnen parkbanken naturel beton. Beide sets worden geleverd inclusief onderplaten in dezelfde kleur als de banken.

Antraciet betonnen banken

Zijn de banken en onderplaten ook apart van elkaar te bestellen? Bij HeBlad bestelt u heel eenvoudig de banken en onderplaten separaat. Op die manier bepaalt u zelf hoeveel banken u bestelt en of u wel of geen onderplaat gebruikt. Wanneer u twijfelt over de benodigde ruimte die u beschikbaar moet hebben of over het plaatsen van een onderplaat, neem dan contact met ons op. We denken met u mee en geven u eerlijk advies.

De spel tafels van HeBlad

HeBlad is wereldberoemd geworden door de pingpongtafels die op campings staan en al decennia intensief bespeeld worden. Inmiddels zijn we uitgegroeid tot

€ 4.500,00 excl. BTW
(€ 5.445,00 incl. BTW)

2e product en volgende voor
€ 4.400,00 per stuk, bespaar 2% !

4 juli 2026 - Prijswijzigingen voorbehouden



HeBlad BV
Diamantweg 22
NL - 5527 LC Hapert
T. +31 497 - 36 08 08
info@HeBlad.com
www.HeBlad.com

dé fabrikant van betonnen speltafels, banken en picknicksets. Waarom kiezen voor HeBlad? Omdat we alles in eigen beheer doen, van het advies en de productie tot en met het plaatsen van de producten, bent u zeker van een correcte afhandeling. Maar ook van veiligheid, transparantie en snelle leveringen. U kunt met al uw vragen bij ons terecht, wij denken met u mee en helpen u graag.

Specificaties Set van 4 Parkbanken met Onderplaat, Antraciet-Beton

Productcode	BB.PBAB.OP.SET4	Materiaal zitvlak	Bamboe
Kleur	Antraciet-Beton	Aantal zitplaatsen	4
Afmetingen (L x B x H)	248 x 120 x 103 cm	Afmetingen onderplaat (L x B x H)	248 x 120 x 7 cm
Afmetingen zitvlak	180 x 30 cm	Afwerking onderplaat	Anti-slip ruitprofiel
Zithoogte	49 cm	Gewicht	4 x 700 kg
Zithoek	103 graden		

Gerelateerde producten



BB.PB.OP.SET4



BB.PBAB.OP



BB.PB.OP



BB.PBAB.DUO



BB.PB.DUO

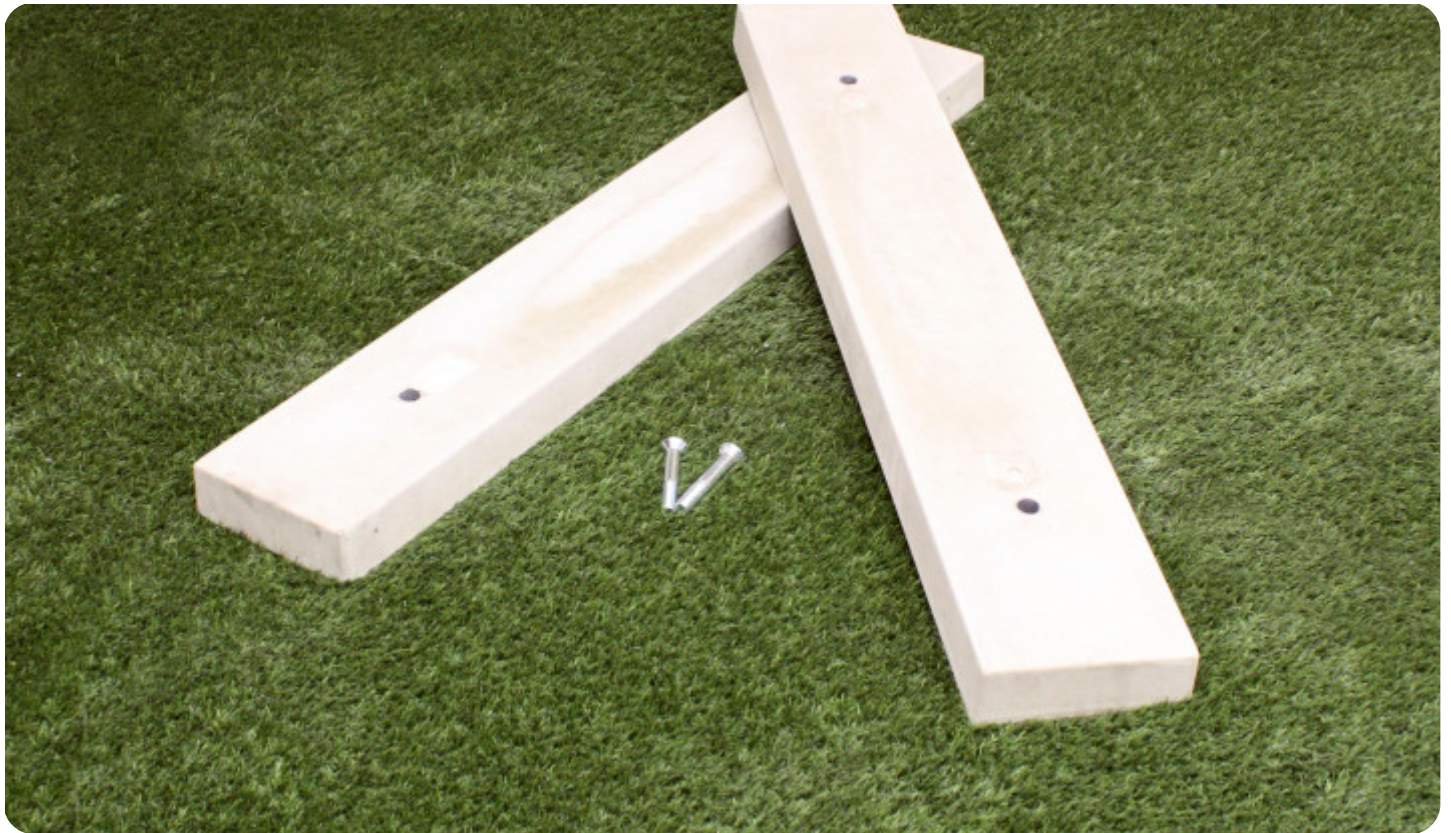

Set Ondervoet beton voor diverse tafels

Productcode: OV.PP.SET

€ 100,00 excl. BTW
(€ 121,00 incl. BTW)

Set ondervoeten beton

Om de druk van de robuuste speltafels van HeBlad beter te verdelen, om inzakken van de tafel in de ondergrond tegen te gaan, hebben we ondervoeten ontwikkeld. De afmeting van de set is 122,5 x 20 x 6,5 cm en is daardoor geschikt voor onze pingpongtafels, voetvolleytafels en tafervoetbaltafels. Doordat de ondervoeten breder zijn dan de poten van de tafels, zakken ze minder snel weg in de grond waarop ze staan. De ondervoeten zijn gemakkelijk te monteren aan de onderkant van de poten en zijn gemaakt uit het welbekende stevige HeBlad-beton.

Alleen te bestellen in combinatie met een betonnen tafel.

Set ondervoeten of onderplaat

Omdat juist onze pingpongtafels zware producten zijn, kan het zijn dat voor uw ondergrond de set ondervoeten niet toereikend is ter voorkoming van inzakken. Daarvoor hebben we complete onderplaten bedacht, die perfect passen onder onze pingpongtafels. Door het gebruik van de onderplaat versterkt u de ondergrond en beschermt u de pingpongtafel tegen ongewenst gras of onkruid.

4 juli 2026 - Prijswijzigingen voorbehouden

Als u twijfelt wat voor u de beste oplossing is tegen verzakken, neem dan contact met ons op. Zowel voor de set ondervoeten als voor de onderplaat geldt gratis bezorging in Nederland en de gemiddelde levertijd is slechts 10 werkdagen.

Meer mogelijkheden met een set ondervoeten

Omdat de set ondervoeten geschikt is voor meerdere speltafels van HeBlad, hoeft u zich geen zorgen meer te maken of de ondergrond van uw locatie geschikt is voor een voetvolleytafel. Deze set maakt het ook voor u mogelijk om eindelijk die tafelvoetbaltafel te plaatsen. Bestel gerust de langgekoesterde pingpongtafel. Niets houdt u meer tegen.

Contact met HeBlad

Wij gunnen iedereen een speltafel, picknickset of betonbank van HeBlad. Daarom blijven we steeds in ontwikkeling en luisteren we naar u. Door het produceren van de set ondervoeten en de onderplaten, hebben weer meer locaties de mogelijkheid om de producten van HeBlad te plaatsen. Bent u nieuwsgierig naar onze producten en wilt u weten wat op uw terrein mogelijk is? Neem contact met ons op.

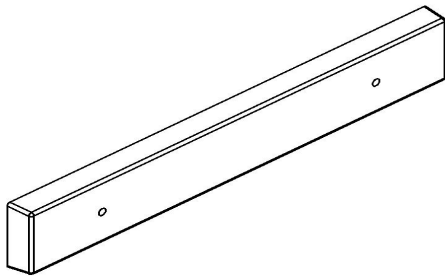
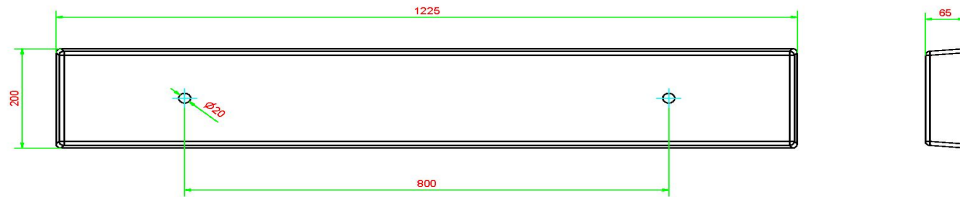

HeBlad
www.HeBlad.com
OV.PP.SET

Gewicht ± 38 KG.
(geleverd per twee)

Specificaties Set Ondervoet beton voor diverse tafels

Productcode	OV.PP.SET
Gewicht	38 kg

Gerelateerde producten



PP.GR



PS.DL.A



PP.AR.BL



PS.DLAB.RT



PP.R.AB

Set Ondervoet Antraciet-Beton voor diverse tafels

Productcode: OVAB.PP.SET

€ 125,00 excl. BTW

(€ 151,25 incl. BTW)

Ondervoeten voor voetvolley-, voetbal-, en pingpongtafel

Het gewicht van de speltafels van HeBlad is groot. Degelijkheid, robuustheid en ongevoeligheid voor vandalisme maakt dat de tafels jarenlang mee gaan en hun mooie uiterlijk behouden. Dit kan echter wel betekenen dat de zware pingpongtafels, voetvolleytafels of voetbaltafels op bepaalde ondergronden wegzakken. Hoe voorkom je het wegzakken van zo'n zwaar product? Door onder de tafelpoten van de tafels ondervoeten te plaatsen, wordt meer draagvlak gecreëerd en dus het gewicht van de tafel verdeeld over een groter oppervlak.

Alleen te bestellen in combinatie met een betonnen tafel.

Specificaties ondervoet antraciet-beton

Deze set ondervoeten is gemaakt van door-en-door antraciet beton, precies dezelfde kleur antraciet-beton als waar onze speltafels van zijn gemaakt. De afmeting van een ondervoet is 122,5 x 20 x 6,5 cm. Hierdoor steekt de ondervoet 5 cm rondom uit buiten de originele tafelpoot. In welke kleur zijn de ondervoeten verkrijgbaar? Omdat wij altijd werken met robuust beton en we het beton in zijn geheel kleuren, heeft u de keuze uit antraciet-beton en naturel-beton. Voor de speltafels in de kleur naturel-beton, bestelt u voor extra draagvermogen dus de set ondervoet beton. Met dezelfde eigenschappen en specificaties, maar dan in een andere kleur. Voor elke tafel de geschikte ondervoeten.

Ondervoet of onderplaat

Een set ondervoeten is een onopvallend hulpmiddel om stabiliteit te geven aan de speltafel. Wat als de ondergrond te zacht of ongelijkmatig is? Neem dan het zekere voor het onzekere en plaats de tafel op een onderplaat. Speciaal voor iedere speltafel hebben we een passende onderplaat ontwikkeld. Deze plaat kan in de ondergrond worden geplaatst, waardoor er geen vervelende opstaande randen zijn, grasmaaien om de tafel heen geen probleem is en het waterpas staan van de tafel een zekerheid is.

Contact met HeBlad over de set ondervoeten

Wanneer kiest u voor ondervoeten en wanneer is een onderplaat aan te raden? Of is de speltafel direct op de ondergrond te plaatsen? Wij begrijpen dat het in sommige gevallen lastig te bepalen is wat de beste optie is. Neem daarom bij twijfel altijd contact met ons op. Wij helpen u graag verder met het juiste advies en leggen u alle mogelijkheden voor.

4 juli 2026 - Prijswijzigingen voorbehouden

Specificaties Set Ondervoet Antraciet-Beton voor diverse tafels

Productcode

OVAB.PP.SET

Gerelateerde producten



PP.AB



PS.DLAB.OV



VV.AB



PS.DLAB.GT



PP.R.AB



Tafelvoetbalballetjes, 6 stuks

Productcode: HB.FB.6White

€ 8,00 excl. BTW
(€ 9,68 incl. BTW)

Set van zes harde tafelvoetbalballetjes

De prachtige voetbaltafel van HeBlad wordt standaard geleverd met een set van 6 tafelvoetbalballetjes. En dat op miraculeuze wijze vaak balletjes verdwijnen, dat weten wij. Daarom bestelt u heel eenvoudig een set van zes harde voetbalballetjes bij. De dag na het plaatsen van uw bestelling, verzenden wij meteen uw balletjes.

Hoeveel Tafelvoetbalballetjes zijn er nodig?

Afhankelijk van het aantal voetbaltafels en gebruikers, is het aantal balletjes dat u op voorraad houdt groot of juist minimaal. Hoe meer tafels en spelers, hoe groter de kans dat balletjes zoek raken. Daarom hebben we voor grootgebruik een set van 25 tafelvoetbalballetjes.

Hoe duur zijn tafelvoetbalballetjes

Hoe groter de afnamehoeveelheid, hoe goedkoper de balletjes zijn. Een set van zes balletjes wordt gratis met de tafel meegeleverd. Bestelt u direct bij de tafel een extra voorraad balletjes, dan geniet u ook nog eens van extra korting. Op deze manier betaalt u nooit te veel voor de tafelvoetbalballetjes.

4 juli 2026 - Prijswijzigingen voorbehouden

Tafelvoetbalballetjes en andere accessoires

De tafelvoetbaltafel van HeBlad bestaat uit veel verschillende onderdelen. Hiervoor hebben we veel accessoires die los te bestellen zijn, zodat u altijd een goed werkende tafel heeft met de juiste attributen. Denk bijvoorbeeld aan oogbeschermers of rubberen bumpers.

Ook handvatten, stangen en poppetjes bestelt u naar wens. Wanneer onverhoopt een onderdeel van de tafel stuk gaat, heeft u binnen afzienbare tijd een vervangend product en speelt u opnieuw tafelvoetbal.

Contact met HeBlad

Heeft u vragen over de accessoires van de tafelvoetbaltafel? Neem gerust contact met ons op.

Specificaties Tafelvoetbalballetjes, 6 stuks

Productcode	HB.FB.6White
Materiaal	Kunststof

Gerelateerde producten



HB.FB.25White



HB.FB.Bumperset



HB.FB.Eye.set8



HB.FBSC.Orange



Tafelvoetbalballetjes, 25 stuks

Productcode: HB.FB.25White

€ 28,00 excl. BTW
(€ 33,88 incl. BTW)

Tafelvoetbalballetjes in overvloed

Heeft u ooit genoeg voetballetjes voor uw tafelvoetbalspel? Zeker als het spel intensief en regelmatig wordt gespeeld, kunnen balletjes zoek of beschadigd raken. Dan is het heel prettig als u zonder nadenken een nieuw balletje kunt pakken en direct verder kunt spelen. Bij iedere tafelvoetbaltafel van HeBlad krijgt u gratis 6 tafelvoetbalballetjes meegeleverd. Hier kunt u waarschijnlijk enige tijd mee vooruit, maar een extra voorraad is nooit weg. Wanneer u deze set van 25 balletjes direct bestelt bij uw tafelvoetbaltafel, ontvangt u ook nog eens een mooie korting op deze set van 25 ballen. De moeite van een voorraad waard.

Waar zijn tafelvoetbalballetjes van gemaakt?

Het materiaal wat we gebruiken is hard kunststof. Dit zorgt ervoor dat het balletje gebruikt kan worden in de buitenlucht en dat het goed rolt in de speltafel. De balletjes kunnen ook nog eens gemakkelijk worden schoongemaakt met afwasmiddel en warm water.

Levering van de tafelvoetbalballetjes

Als u de accessoires los bestelt, dan verzenden we uw bestelling de dag nadat u

4 juli 2026 - Prijswijzigingen voorbehouden

de bestelling plaatst. Heeft u de balletjes besteld bij een tafelfoetbaltafel, dan ontvangt u de balletjes samen met de tafel.

Complete speltafels leveren we doorgaans ook snel. Omdat we zelf produceren in Hapert en leveren en plaatsen in eigen beheer, hoeft u nooit lang te wachten op uw producten.

Check vooraf goed de leveringsvoorwaarden of neem contact met ons op. Zo komt niemand voor ongewenste verrassingen te staan.

Specificaties Tafelvoetbalballetjes, 25 stuks

Productcode	HB.FB.25White
Materiaal	Kunststof

Gerelateerde producten



HB.FB.6White



HB.FB.Handle



HB.FB.Eye.set8



HB.FBSC.Green



Voetbalpop per stuk

Productcode: HB.FB.DOLL

€ 6,00 excl. BTW
(€ 7,26 incl. BTW)

Losse voetbalpop voor de voetbaltafel

Een spel tafelvoetbal kan alleen goed gespeeld worden als alle spelers in het veld staan. Natuurlijk kan het voorkomen dat een van de voetbalpoppen schade oploopt of zelfs van de stang af raakt. U hoeft dan echt niet de hele voetbaltafel te vervangen. Bestel uw voetbalpop los op onze website en vervang uw beschadigde pop zelf. U heeft op deze manier weer een complete tafel die klaar is voor het voetbalspel.

Waar wordt een voetbalpop van gemaakt?

Omdat de producten van HeBlad bedoeld zijn om in de buitenlucht dienst te doen, worden ook de voetbalpoppen gemaakt van onbreekbaar kunststof. Ze zijn bestand tegen vrieskou, maar ook tegen extreme hitte. In welke kleuren zijn de voetbalpoppen verkrijgbaar? U heeft bij de voetbalpoppen de keuze uit 8 verschillende kleuren: zwart, wit, oranje, blauw, geel, rood, paars en groen. U stelt dus zelf uw teams samen, op kleur.

Meerdere voetbalpoppen tegelijk vervangen

Wilt u graag een compleet voetbalteam vervangen in uw voetbaltafel? Dat kan

4 juli 2026 - Prijswijzigingen voorbehouden

ook. Kies dan voor de poppenset inclusief 2 stootblokjes. Net als de losse poppen kunt u hier kiezen uit verschillende kleuren. De sets zijn ontworpen voor stangen met een diameter van 16 mm. Om uw set nog completer te maken, heeft u ook de mogelijkheid om een poppenset met scorebord te bestellen.

Voor het vervangen van de poppen gebruikt u het meegeleverde inbussleuteltje of u bestelt de inbussleutel apart erbij.

Wanneer u accessoires bestelt bij HeBlad, versturen wij deze direct de volgende werkdag al. U heeft dus in no time uw tafel weer op orde.

Advies en hulp bij het vervangen van voetbalpoppen

Wanneer u zelf niet overtuigd bent van uw kennis om de poppen te vervangen of u advies nodig heeft, neem dan zeker contact met ons op. We helpen u graag.

Specificaties Voetbalpop per stuk

Productcode	HB.FB.DOLL
Materiaal	Kunststof

Gerelateerde producten



HB.FB.A



HB.FBP.Set

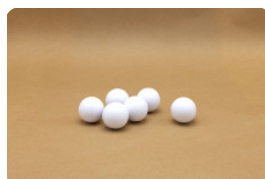

HB.FB.Ball6



Poppenset

Productcode: HB.FBP.Set

€ 55,00 excl. BTW
(€ 66,55 incl. BTW)

Poppenset inclusief stootblokken voor de doelman

Is uw voetbalteam aan vervanging toe? Geen probleem! Kies een kleur en bestel 11 nieuwe spelers, inclusief twee stootblokjes die aan weerszijden van de doelman geplaatst worden. Door het plaatsen van nieuwe voetbalpoppen, is uw tafelfoetbaltafel weer als nieuw.

Poppenset en andere accessoires

Piept en kraakt uw voetbaltafel een beetje, of wilt u de tafel een opknapbeurt geven? Vervang dan losse accessoires van de tafel, voordat u een helemaal nieuwe voetbaltafel bestelt. Denk duurzaam en financieel aantrekkelijk, dat is voor iedereen goed.

Wat is er nodig voor een tafelfoetbalspel?

Naast een complete en goed functionerende tafel, spelers en plezier, zijn tafelfoetballetjes essentieel. Bij iedere tafelfoetbaltafel worden door HeBlad zes losse balletjes meegeleverd. Maar uit ervaring weten wij dat deze balletjes nogal eens zoek raken. Daarom bieden wij u deze losse balletjes aan. U kunt er niet genoeg op voorraad hebben. Wanneer u extra balletjes direct bij aanschaf van uw

4 juli 2026 - Prijswijzigingen voorbehouden

tafel bestelt, ontvangt u tevens een mooie korting op de balletjes. Zo bent u heel lang verzekerd van spelplezier op uw voetbaltafel.

Snelle levering voetbaltafel en poppenset

Wat is de levertijd van de poppenset? Omdat wij alles in eigen beheer in Hapert ontwerpen en produceren, kunnen we alle producten en accessoires snel leveren. Voor het leveren en plaatsen van de voetbaltafel verwijzen we altijd naar onze leveringsvoorwaarden of we vragen u vooraf contact met ons op te nemen. Zo weten we zeker dat we de tafel op een juiste manier en veilig op uw terrein kunnen plaatsen.

Specificaties Poppenset

Productcode	HB.FBP.Set
Materiaal	Kunststof

Gerelateerde producten



HB.FBSC.set



PP.AR.BL

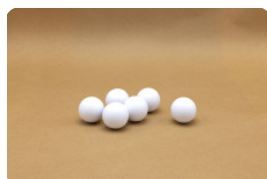

HB.FB.Ball6

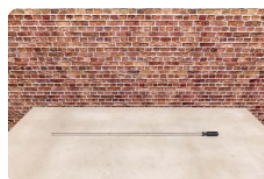

HB.FB.Rod

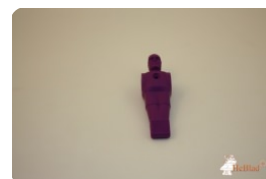

HB.FB.DOLL.Purp



Voetbalpoppenset met Scorebord

Productcode: HB.FBSC.set

€ 79,00 excl. BTW
(€ 95,59 incl. BTW)

Voetbalpoppenset inclusief scorebord

Hoe worden poppen in een tafelfoetbalspel vervangen? De poppen zijn gemonteerd op een voetbalstang. Het is dus zaak om de voetbalstang voorzichtig te demonteren, inclusief de rubbers en handvatten. Daarna verwijdert u de poppen van de stang en kunt de nieuwe poppen monteren. Wanneer u alle poppen van het spel wilt vervangen, houd dan goed in de gaten welke stang waar in het spel teruggeplaatst moet worden, omdat alle stangen een eigen gatenpatroon en lengte hebben.

Voetbalpoppenset in verschillende kleuren

We bieden de complete voetbalpoppenset in acht verschillende kleuren aan. Dus u kunt uw eigen team in kleur samenstellen, helemaal in stijl van uw favoriete voetbalclub of lievelingskleur. Bijbehorend bieden we ook een scorebord in dezelfde kleur.

Welk gereedschap wordt gebruikt bij het vervangen van een voetbalpoppenset? U gebruikt bij het vervangen van de voetbalpoppen een inbusleutel van 2,5 mm of 4 mm. Deze worden meegeleverd bij bestelling van de voetbalpoppenset met scorebord, maar kunt u beide ook los bestellen via de website. Welke materialen kunnen vervangen worden in een voetbaltafel?

4 juli 2026 - Prijswijzigingen voorbehouden

Als tijdens het demonteren blijkt dat de stangen, rubberen bumpers, handvatten, of oogbeschermers ook aan vervanging toe zijn, kunt u deze ook bestellen. Zo houdt u uw tafel netjes en in bedrijf.

Voetbalpoppenset en andere accessoires

HeBlad is trots op de kwaliteit die geleverd wordt. Degelijke producten en sterke accessoires, allemaal bestemd voor jarenlang spelplezier in de buitenlucht. Wij bezuinigen niet op materiaal, waardoor we u altijd het allerbeste product kunnen leveren. Wilt u meer weten over de solide producten van HeBlad? Neem dan contact met ons op. We adviseren graag welke speltafels bij u passen.

Specificaties Voetbalpoppenset met Scorebord

Productcode	HB.FBSC.set
Materiaal	Kunststof

Gerelateerde producten



HB.FB.A



PP.AR.GR



HB.FB.Ball6



HB.FB.DOLL

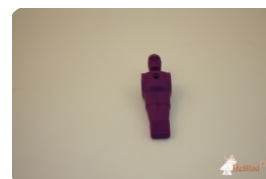

HB.FB.DOLL.Purp



Oogbeschermer

Productcode: HB.FB.eye

€ 5,00 excl. BTW
(€ 6,05 incl. BTW)

Oogbeschermers voor de voetbaltafel

Onze oogbeschermers voor de voetbaltafel zijn ontworpen voor extra veiligheid. Ze worden geplaatst op de uiteinden van de stangen die uit de voetbaltafel steken. Waarom oogbeschermers? Deze bescherming is bedoeld om de kleine kinderen te beschermen tegen het stoten tegen de stangen. Deze stangen zitten voor hen namelijk precies op ooghoogte. Wanneer kinderen per ongeluk geraakt worden door de stangen, dan is dat door een rubberen, platte dop in plaats van het uiteinde van de stalen stang.

Een enkele oogbeschermer of een set

Deze oogbeschermer is verkrijgbaar als één enkel stuk of in een set van 8. Omdat de voetbaltafel 8 stangen heeft, bent u met een complete set verzekerd van een volledig veilige tafel. De einddoppen worden standaard geplaatst op een voetbaltafel, maar u kunt de oogbeschermers dus ook los bestellen.

Op welke tafel passen de oogbeschermers?

Deze oogbeschermers passen op de voetbaltafel van HeBlad, daar zijn ze speciaal voor ontwikkeld. Heeft u een andere voetbaltafel, dan zouden deze

4 juli 2026 - Prijswijzigingen voorbehouden

doppen ook kunnen passen. Hebben de stangen een doorsnede van 16 mm, dan zouden met een kleine aanpassing de doppen passend gemaakt kunnen worden. Neem hiervoor altijd eerst contact met ons op.

Ieder speltafel zijn eigen accessoires

Naast oogbeschermers heeft HeBlad voor de voetbaltafel ook andere attributen die u los bij kunt bestellen. Dat geldt ook voor de andere speltafels, ieder spel heeft accessoires als aanvulling op het spel of om een beschadiging te repareren. Op onze website leest u welke accessoires bij welke tafel horen. Natuurlijk kunt u ook altijd contact opnemen met ons.

Specificaties Oogbeschermer

Productcode	HB.FB.eye
Materiaal	Rubber

Gerelateerde producten

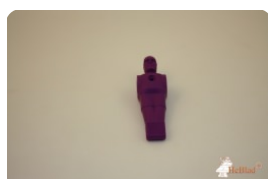

HB.FB.DOLL.Purp



HB.FBSC.Yellow

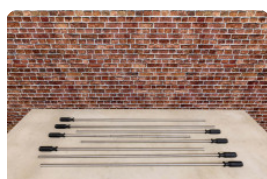

HB.FB.Rodset



HB.FBP.Blue

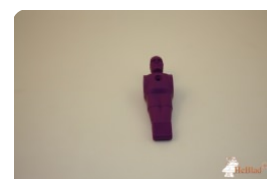

HB.FB.DOLL.Purp



Oogbeschermers, set van 8

Productcode: HB.FB.Eye.set8

€ 35,00 excl. BTW
(€ 42,35 incl. BTW)

Oogbeschermers voor de stangen van de voetbaltafel

Wat zijn oogbeschermers? Dit zijn einddoppen die worden geplaatst over de delen van de stangen die uitsteken bij de voetbaltafel. Deze stangen steken voor kleine kinderen precies op ooghoogte uit de tafel. Tijdens het spel bewegen de stangen vaak hard heen en weer. Om te voorkomen dat het uiteinde van de stalen buis tegen het hoofd van een kind komt, plaatsen we de oogbeschermers op de stangen. Wel zo veilig!

Hoeveel oogbeschermers zijn er nodig

De voetbaltafel heeft acht stangen, waarvan steeds

e

e

n uiteinde een handvat heeft. Voor de andere kant van de stangen zijn acht einddoppen nodig. Daarom bieden we u een set van 8 oogbeschermers. Mist u

slechts

e

4 juli 2026 - Prijswijzigingen voorbehouden

e

n einddop, dan kunt u deze ook per stuk bestellen.

Deze oogbeschermers zijn ook op andere tafels te bevestigen, maar dan moet de stang een doorsnede hebben van 16 mm en waarschijnlijk zal een kleine aanpassing nodig zijn. Neem hiervoor contact met ons op. We helpen u graag met de veiligheid rondom uw voetbaltafel.

Oogbeschermers en handvatten

De ene kant van de stang in de voetbaltafel is nu voorzien van een oogbeschermer. De andere kant heeft een handvat van rubber. Omdat beide kanten voorzien zijn van rubberen uiteinden, is de tafel veilig om op spelterreinen te plaatsen waar veel kinderen spelen.

Waar staan de voetbaltafels?

Onze voetbaltafels vindt u in heel Europa en zelfs daarbuiten. Het spel kan worden gespeeld met 2 of 4 personen en door jong en oud. Daarom kan deze speltafel geplaatst worden op vele plekken. Schoolpleinen, parken, parkeerterreinen of op binnenplaatsen van bedrijven. Wilt u weten of een voetbaltafel van HeBlad bij u op het terrein past? Neem eens contact met ons op, we adviseren u graag.

Levering van de tafelfoetbalballetjes

Als u de accessoires los bestelt, dan verzenden we uw bestelling de dag nadat u de bestelling plaatst. Heeft u de balletjes besteld bij een tafelfoetbaltafel, dan ontvangt u de balletjes samen met de tafel. Complete speltafels leveren we doorgaans ook snel. Omdat we zelf produceren in Hapert en ook zelf leveren en plaatsen, hoeft u nooit lang te wachten op uw producten. U bent zo ook gegarandeerd van de beste service.

Check vooraf goed de leveringsvoorwaarden of neem contact met ons op. Zo komt niemand voor ongewenste verrassingen te staan.

Specificaties Oogbeschermers, set van 8

Productcode	HB.FB.Eye.set8
Materiaal	Rubber

Gerelateerde producten



HB.FBSC.set

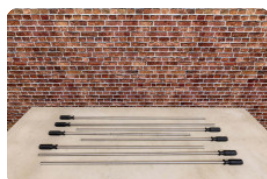

HB.FB.Rodset



HB.FBSC.Yellow

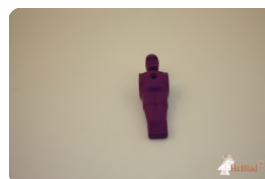

HB.FB.DOLL.Purp



HB.FBP.Blue



Rubberen bumper

Productcode: HB.FB.bumper

€ 2,75 excl. BTW
(€ 3,33 incl. BTW)

Rubberen bumper voor de voetbaltafel

Waarom rubberen bumpers? De voetbaltafel van HeBlad is speciaal voor buitengebruik, daarom hebben we gekozen voor rubberen bumpers in plaats van de reguliere vering van metaal. Rubber is namelijk niet gevoelig voor slechte weersomstandigheden. Een prettige bijkomstigheid is dat de rubberen bumpers minder herrie geven.

Hoe worden de rubberen bumpers vervangen?

Voor het vervangen van de rubberen bumper worden de poppen van de stang gedraaid. Dit kan met een inbusleutel maat 2,5 mm. De rubbers hebben een doorsnede van 15 mm, zodat ze strak om de stangen van 16 mm doorsnede zitten. Voor het vervangen van alle rubberen bumpers in de voetbaltafel, kunt u ook direct een set van 16 bumpers bestellen.

Rubberen bumper en andere accessoires

Het tafelfoetbalspel wordt gespeeld met een hard kunststof balletje. De andere accessoires zitten vast aan de tafel, maar ook deze kunnen los besteld worden.

4 juli 2026 - Prijswijzigingen voorbehouden

Vragen over het vervangen van rubberen bumpers

Heeft u vragen over het vervangen van de rubberen bumpers of andere accessoires van de voetbaltafel? Neem dan contact met ons op. Niemand begrijpt onze voetbaltafel beter dan wij zelf. We kunnen u waarschijnlijk op afstand helpen om de juiste onderdelen op een goede manier te vervangen.

Specificaties Rubberen bumper

Productcode	HB.FB.bumper
Materiaal	Rubber

Gerelateerde producten



HB.FB.Eye.set8



PP.AR.GR



HB.FB.6White



HB.FB.DOLL



Rubberen bumpers, set van 16

Productcode: HB.FB.Bumperset

€ 35,00 excl. BTW
(€ 42,35 incl. BTW)

Rubberen bumpers voor de voetbaltafel

De voetbaltafel van HeBlad is opgebouwd uit veel verschillende onderdelen en speciaal ontworpen om in de buitenlucht te staan. Om ervoor te zorgen dat u te allen tijde gebruikt kunt maken van uw voetbaltafel, bieden we accessoires voor de tafel los aan.

Wanneer rubberen bumpers vervangen?

Deze rubberen bumpers vervangt u zodra ze versleten of stuk zijn. Dit zorgt ervoor dat u het spel naar behoren kunt blijven spelen. Het geleidt de stangen en zorgt voor geluidsdemping tijdens het spelen. Door een set van 16 rubberen bumpers te bestellen, kunt u direct de hele tafel van nieuwe rubbers voorzien.

Een enkele rubberen bumper

Vindt u een set van 16 rubberen bumpers te veel? Dan kunt u de rubberen bumpers ook als enkele stuks bestellen.

Hoe worden de rubbers vervangen?

4 juli 2026 - Prijswijzigingen voorbehouden

aan een rubber toe is aan vervanging, dan schroeft u de poppetjes los van de stangen. Hiervoor gebruikt u een inbusleutel van 2,5 mm. Ook de poppen en stangen kunt u apart van de tafel bestellen. Zo houdt u uw tafel altijd compleet.

Wat zijn de spelregels van tafelfoetbal?

Om het tafelfoetbalspel goed te spelen, zijn een aantal regels belangrijk. Zo mag de stang niet helemaal rondgedraaid worden en wordt het spel gespeeld met

e

n balletje. Natuurlijk is het essentieel dat de tafel compleet is en waterpas staat.

Contact met HeBlad

Voor al uw vragen over het spel, de tafel of de accessoires, nodigen we u van harte uit om contact met ons op te nemen.

Specificaties Rubberen bumpers, set van 16

Productcode	HB.FB.Bumperset
Materiaal	Rubber

Gerelateerde producten



HB.FB.A



PP.AR.BL



HB.FB.6White



HB.FB.DOLL



Handvat

Productcode: HB.FB.Handle

€ 3,00 excl. BTW
(€ 3,63 incl. BTW)

Handgrepen voor optimale grip

Krijg goede grip op het tafelvoetbalspel met de handvatten voor de voetbaltafel van HeBlad. Deze rubberen handgrepen zijn bedoeld om beschadigde of verloren handvatten van de voetbaltafel te vervangen. Ze passen perfect op de stangen van de tafel die een doorsnede hebben van 16 mm.

Deze stangen zouden ook geschikt moeten zijn voor andere voetbaltafels, mits de stangen een doorsnede van 16 mm hebben. Wanneer u twijfelt over de geschiktheid van de handvatten, neem dan gerust contact met ons op.

Handvatten bestellen

Hoe bestelt u de handvatten? U bestelt heel eenvoudig alle accessoires van de voetbaltafel online via de webshop. Alle onderdelen van de tafel zijn los verkrijgbaar, zodat u ze zelf kunt vervangen als dat nodig is.

Spelplezier met de voetbaltafel

HeBlad staat bekend om het leveren van spelplezier en degelijke producten. Daarom kunt u voor alle spellen die HeBlad maakt, de onderdelen los bestellen. Zo hoeft u niet direct de complete speltafel te vervangen, maar kunt u met een

4 juli 2026 - Prijswijzigingen voorbehouden



HeBlad BV
Diamantweg 22
NL - 5527 LC Hapert
T. +31 497 - 36 08 08
info@HeBlad.com
www.HeBlad.com

kleine reparatie weer jarenlang buiten speelplezier bieden.
Heeft u een vraag over het vervangen van onderdelen of over de producten van
HeBlad? Neem contact met ons of bekijk ons aanbod online.

Specificaties Handvat

Productcode	HB.FB.Handle
Materiaal	Rubber

Gerelateerde producten



HB.FB.Handleset



PP.AR.BL



HB.FB.6White



HB.FB.DOLL

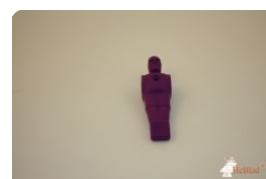

HB.FB.DOLL.Purp



Handvat, set van 8

Productcode: HB.FB.Handleset

Set van 8 handvaten voetbalspel
Handgrepen te gebruiken voor HeBlad voetbaltafel, maar ook geschikt voor elke andere voetbaltafel, mits de stangen een doorsnee hebben van 16 mm.

€ 20,00 excl. BTW
(€ 24,20 incl. BTW)

4 juli 2026 - Prijswijzigingen voorbehouden

Specificaties Handvat, set van 8

Productcode	HB.FB.Handleset
Materiaal	Rubber

Gerelateerde producten



HB.FB.Eye.set8

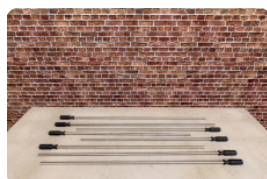

HB.FB.Rodset

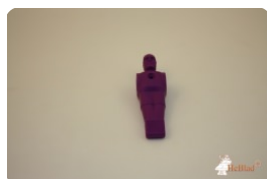

HB.FB.DOLL.Purp



HB.FBSC.Purple

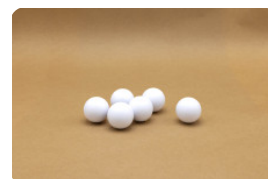

HB.FB.6White



Voetbalstang

Productcode: HB.FB.Rod

€ 50,00 excl. BTW
(€ 60,50 incl. BTW)

Voetbalstang

Roestvrij stalen voetbalstang. Uitgevoerd in massief RVS 316L. De stang is voorzien van gaatjes. Omdat de stangen niet gelijk zijn wat betreft de lengte en het aantal gaatjes is het zaak de juiste keuze te maken. U kunt ook een complete set van 8 stuks bestellen.

4 juli 2026 - Prijswijzigingen voorbehouden

Specificaties Voetbalstang

Productcode	HB.FB.Rod
Materiaal	Roestvrij staal, rubber

Gerelateerde producten



HB.FB.Handleset



PP.R.BL



HB.FB.6White



HB.FBSC.set

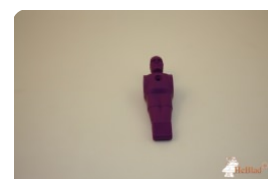

HB.FB.DOLL.Purp

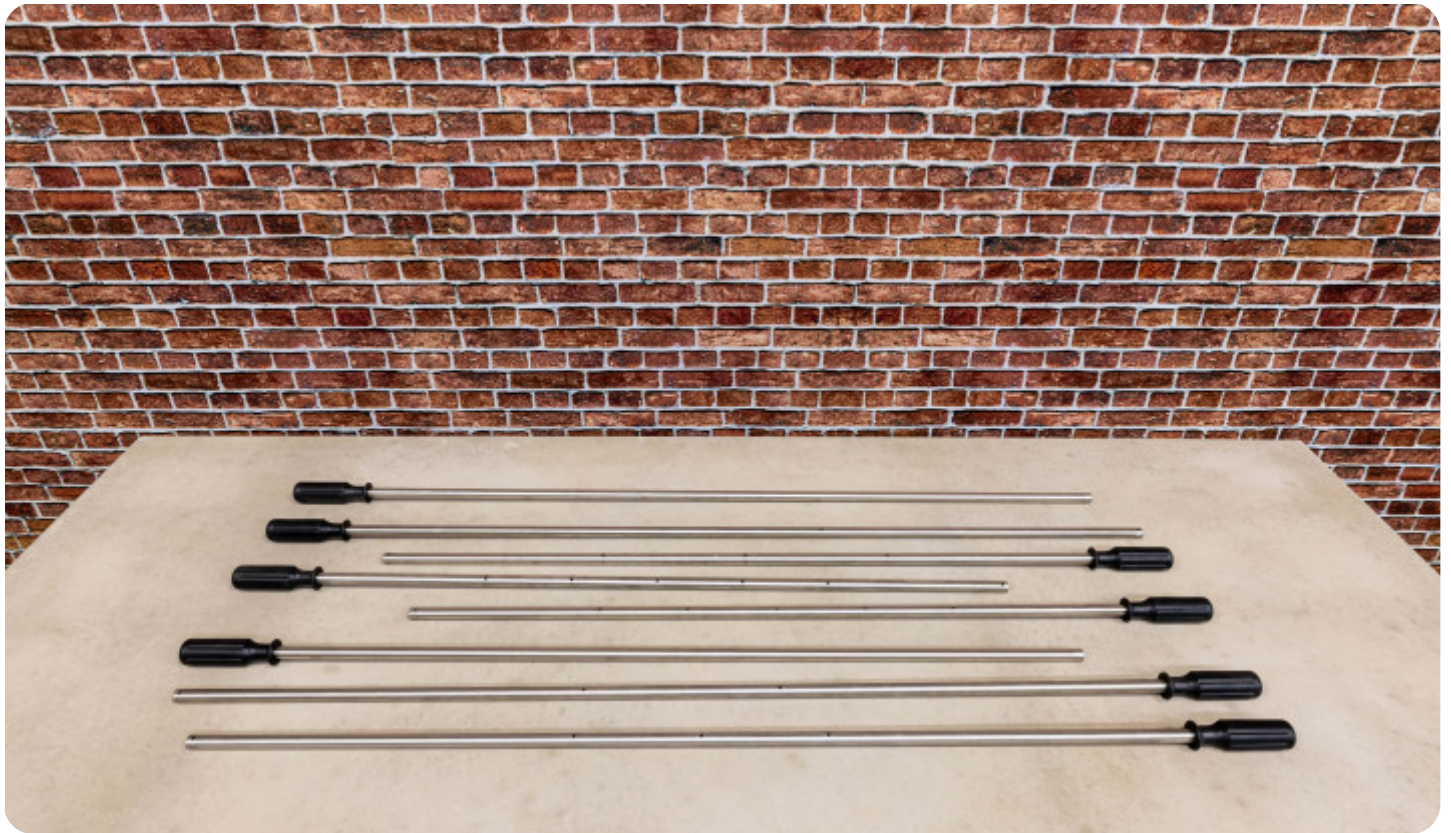

Complete stangenset, 8 stuks

Productcode: HB.FB.Rodset

€ 375,00 excl. BTW
(€ 453,75 incl. BTW)

Massieve stangenset voor tafelfoetbalspel

Tafelfoetbal wordt gespeeld op een speltafel die is uitgerust met massieve roestvrijstalen stangen. Iedere stang heeft een eigen indeling met gaten. Hierin worden namelijk de poppetjes vastgezet, op elke stang op een andere plek. Bij het vervangen van de stangen is het dus essentieel dat de juiste stangen op de goede plek worden teruggeplaatst, anders kan het spel niet goed worden gespeeld. Met deze set van 8 stangen heeft u altijd de juiste stang bij de hand. Wanneer u slechts

,
e

,
e

n enkele stang wilt vervangen, kunt u er ook voor kiezen om alleen die ene stang te bestellen. Let dan goed op dat u de juiste stang kiest. Bij twijfel adviseren wij u om contact met ons op te nemen.

Hoe wordt een voetbalstang vervangen?

Voor het vervangen van de voetbalstang demonteert u alle poppetjes, handvatten, rubbers en oogbeschermers. Dit doet u met behulp van een

4 juli 2026 - Prijswijzigingen voorbehouden

inbussleutel formaat 2,5 mm en 4 mm. Natuurlijk gaat het monteren van de stang in omgekeerde volgorde met dezelfde materialen. Vraag ons gerust om u te helpen bij het vervangen van de stangen als u er zelf niet uit komt.

Stangenset voor tafelfoetbal

Elke voetbaltafel wordt door ons geleverd inclusief alle accessoires, maar u bestelt dus heel eenvoudig alle onderdelen los. Zo hoeft u niet direct de gehele tafel te vervangen. Wel zo duurzaam en veel minder kostbaar. Als u vragen heeft over de voetbaltafel of andere speltafels van HeBlad, bent u van harte welkom om contact op te nemen. Wij vertellen en adviseren maar al te graag over onze speltafels.

Specificaties Complete stangenset, 8 stuks

Productcode	HB.FB.Rodset
Materiaal	Roestvrij staal, rubber

Gerelateerde producten



HB.FB.bumper



PP.R.GR



HB.FB.6White



HB.FBSC.set

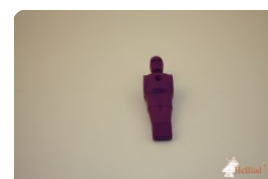

HB.FB.DOLL.Purp

Schroef + moer voor poppen 30 mm (13)

Productcode: FB.S30 set13

€ 4,00 excl. BTW

(€ 4,84 incl. BTW)

Set van 13 stuks schroefjes 30 mm + moertjes voetbalpoppen

RVS schroef + Moertje A4 M4x30 t.b.v. de bevestiging voetbalpoppen en de 2 stootblokjes langs de doelman. Set bestaat uit 13x schroefje en 13x moertje.

4 juli 2026 - Prijswijzigingen voorbehouden

Specificaties Schroef + moer voor poppen 30 mm (13)

Productcode

FB.S30 set13

Gerelateerde producten

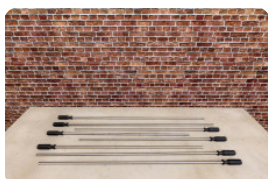

HB.FB.Rodset



HB.FBP.Set



HB.FB.eye



HB.FBP.Set



HB.FBSC.set

Boutjes + Moertjes oogbeschermers 35 mm, 8 stuks

Productcode: FB.S35 set8

€ 2,50 excl. BTW

(€ 3,03 incl. BTW)

8 RVS Boutjesjes + Moertjes A4 M4x35 tbv bevestiging oogbeschermers op voetbaltafel

4 juli 2026 - Prijswijzigingen voorbehouden

Specificaties Boutjes + Moertjes oogbeschermers 35 mm, 8 stuks

Productcode

FB.S35 set8

Gerelateerde producten



HB.FB.eyc



HB.FB.Eye.set8



HB.FB.bumper



HB.FB.Bumperset



Onderplaat Betonbank

Productcode: OP.BB

Stabiliteit gegoten in beton

De onderplaat van 246 x 120 cm is speciaal ontworpen om te worden geplaatst onder de betonbanken en tafelhoetbal van HeBlad. De banken en tafelhoetbal van HeBlad hebben namelijk precies het juiste gewicht om niet weg te schuiven op het ruitprofiel van de onderplaat. De onderplaat is niet alleen geschikt voor producten van HeBlad. U kunt deze onderplaat bijvoorbeeld ook onder uw eigen parkbankje (laten) plaatsen. Waarschijnlijk is het dan goed om het bankje te verankeren in de onderplaat. Tegen een meerprijs kunnen we zelfs uitsparingen opnemen in de onderplaat, zodat uw bankje precies op de onderplaat past. Hiervoor vragen we u om vooraf contact met ons op te nemen.

Wat maakt de onderplaat zo bijzonder

Naast de stabiliteit die de onderplaat garandeert, zorgt het ingeslepen ruitprofiel dat de plaat niet glad wordt als deze wordt blootgesteld aan water of vocht. Het plaatsen van een onderplaat onder uw bank, vrijwaart u van onkruid en ongewenste groei van gras of mos bij het bankje. Eventueel gras om de onderplaat heen kan eenvoudig en netjes worden gemaaid, omdat de plaat gemakkelijk op maaihoogte in de grond kan worden geplaatst.

€ 550,00 excl. BTW
(€ 665,50 incl. BTW)

2e product en volgende voor
€ 450,00 per stuk, bespaar 18% !

4 juli 2026 - Prijswijzigingen voorbehouden

Specificaties onderplaat betonbank en tafelvoetbal

Wat zijn de afmetingen van de onderplaat? Met een afmeting van 246 x 120 x 10 cm en een gewicht van 525 kg is de onderplaat degelijk te noemen. Daarom wordt de plaat vanuit de productie in Hapert direct op de vrachtwagen geladen met een laad- en loskraan. Belangrijk is om vooraf de leveringsvoorwaarden te checken, omdat de vrachtwagen met kraan niet zomaar overal op locatie kan komen.

Onderplaten van HeBlad

Alle producten van HeBlad worden gemaakt met dezelfde stevigheid en vervaardigd uit gegoten beton. Het kan hierdoor zijn dat voor de stabiliteit een onderplaat wenselijk is. Door het plaatsen van een onderplaat wordt ook voorkomen dat de grond inzakt onder de speltafel.

Voor ieder product van HeBlad hebben we een speciale onderplaat ontworpen. Denk aan onderplaten voor de pingongtafel of een picknickset. In de meeste gevallen is de onderplaat optioneel, deze bestelt u los van het te plaatsen product. In sommige gevallen hebben we de onderplaat
gei

ntegreerd in het ontwerp. Hier zit de onderplaat dus vast aan. Neem de betonnen parkbank of betonbank DeLuxe.

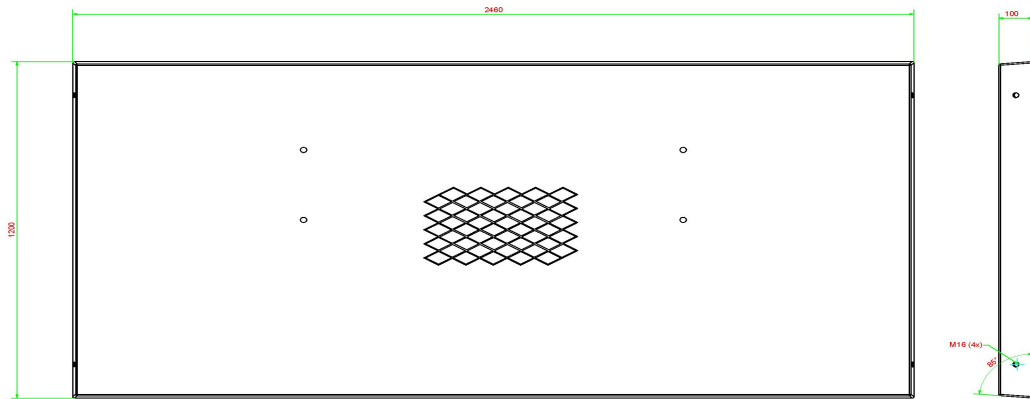

HeBlad
www.HeBlad.com
OP.BB

Gewicht ± 700

Specificaties Onderplaat Betonbank

Productcode	OP.BB	Gewicht	525 kg
Kleur	Naturel beton	Afwerking onderplaat	Anti-slip ruitprofiel
Afmetingen (L x B x H)	246 x 120 x 7 cm	Hijsvoorziening	Betonschroefhuls M16 aan 4 zijdes

Gerelateerde producten



OP.PP.AB



OP.PS



PP.AR.GR



PS.DLA



Onderplaat Bank Antraciet-Beton

Productcode: OP.BB.AB

Anti-slip en degelijkheid met een onderplaat

Waarom een onderplaat? Een onderplaat biedt stevigheid en stabiliteit aan de bank die erop geplaatst wordt. Het ruitprofiel op de bovenkant zorgt ervoor dat de plaat niet glad is bij vochtig weer. De betonnen plaat voorkomt ook ongewenste groei van onkruid en dergelijke rondom de bank. Deze onderplaat met een afmeting van 246 x 120 x 10 cm is speciaal gemaakt voor de betonbank en tafelhoedertafel van HeBlad. Omdat deze plaat vervaardigd is uit door en door gekleurd antraciet beton, past deze perfect bij de betonbank antraciet en betonbank DeLuxe antraciet.

Hoe wordt de onderplaat geplaatst?

De onderplaat leveren we met een vrachtwagen met laad- en loskraan. Deze weegt namelijk 525 kg. De reikwijdte van de kraan is vijf meter, wat inhoudt dat de plaatsing dient te gebeuren binnen vijf meter van de vrachtwagen. Neem dus altijd onze leveringsvoorwaarden in acht.

De onderplaat kan op maaioogte worden neergelegd. Hierdoor is het eenvoudig om het terrein rondom de plaat netjes te houden. Grasmaaien kan zonder kanten te moeten knippen en vegen zonder vervelende randjes.

€ 600,00 excl. BTW
(€ 726,00 incl. BTW)

2e product en volgende voor
€ 500,00 per stuk, bespaar 16% !

4 juli 2026 - Prijswijzigingen voorbehouden

Welke onderplaat past het best?

Bij HeBlad houden we van maatwerk en passende oplossingen. Daarom hebben we diverse onderplaten ontwikkeld, die precies bij onze spel tafels passen. De onderplaten voor onze pingpong tafels en picknicksets zijn ook los verkrijgbaar. Tevens is er keuze uit de kleur naturel beton of antraciet beton. Helemaal afgestemd op het product dat op de onderplaat komt te staan.

Contact over de onderplaat bank antraciet-beton en tafelfoetbaltafel

Heeft u vragen over de betonnen onderplaat? Kunt u advies gebruiken over het al dan niet plaatsen van een onderplaat? Of wilt u meer weten over de andere producten van HeBlad? Neem dan contact met ons op, we helpen u graag verder.

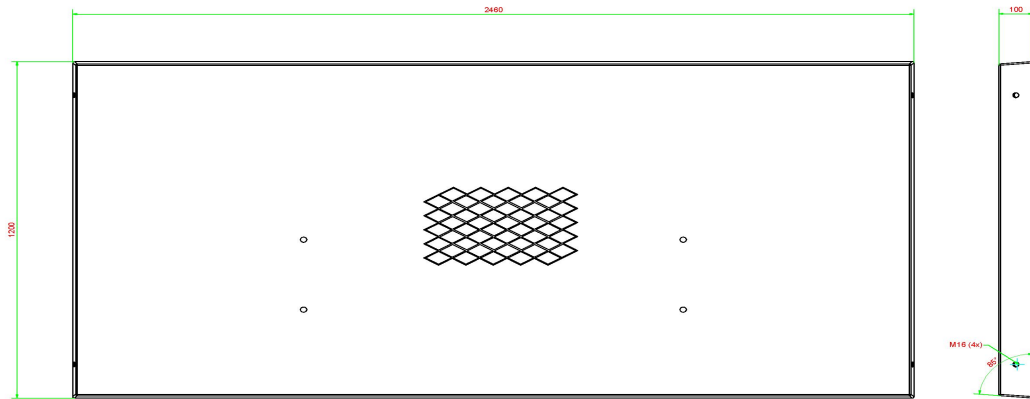

HeBlad
www.HeBlad.com
OP.BB.AB

Gewicht ± 700

Specificaties Onderplaat Bank Antraciet-Beton

Productcode	OP.BB.AB	Gewicht	525 kg
Kleur	Antraciet-Beton	Afwerking onderplaat	Anti-slip ruitprofiel
Afmetingen (L x B x H)	246 x 120 x 7,2 cm	Hijsvoorziening	Betonschroefhuls M16 aan 4 zijdes

Gerelateerde producten



OP.PP.AB



OP.PS.AB



BB.ST.A



BB.DLA.ML



BB.DLA.OV



Reparatieset pingpongtafel Groen

Productcode: HB.Repair.PP.GR

€ 200,00 excl. BTW
(€ 242,00 incl. BTW)

Is uw tafeltennistafel beschadigd en toe aan een reparatie?

Hoewel wij bij HeBlad staan voor kwaliteit en duurzaamheid, kan het soms ook wel eens mis gaan. Daarom bieden we een repair kit aan, zodat u zelf uw tafeltennistafel op kunt lappen wanneer dat nodig is. Deze repair kit is geschikt voor uitvoeringen in de kleur groen, maar ook voor de uitvoeringen in blauw en antraciet bieden we een respectievelijke oplossing.

Uw tafeltennistafel retourneren?

Wist u dat u de tafeltennistafel ook kunt retourneren? Dit kan bij aankoop van een nieuwe tafeltennistafel bij HeBlad. Bij de levering van de nieuwe tafeltennistafel verlossen we u meteen van de oude. Meer weten of vragen over de kosten? Neem even contact op, we helpen u graag verder.

Zelf uw tafel repareren

Bij de repair kit ontvangt u instructies. Het is raadzaam om deze door te lezen en eventueel de instructievideo te bekijken voordat u begint. Zorg voordat u begint ook eerst voor uw eigen veiligheid: draag de veiligheidsbril en handschoenen die bij de kit worden meegeleverd.

4 juli 2026 - Prijswijzigingen voorbehouden

Specificaties Reparatieset pingpongtafel Groen

Productcode HB.Repair.PP.GR

Gerelateerde producten



HB.Repair.AB



HB.Repair.PP.A



VV.GR



PP.GR



PP.AR.LOW.GR



Reparatieset pingpongtafel Blauw

Productcode: HB.Repair.PP.BL

€ 200,00 excl. BTW

(€ 242,00 incl. BTW)

Uw tafeltennistafel is beschadigd en heeft een reparatie nodig. Wat nu?

HeBlad biedt een handige Repair Kit aan waarmee u zelf de nodige reparaties kunt uitvoeren. Deze kit is geschikt voor tafeltennistafels in de kleur blauw, maar ook voor de groene en andere antracietkleurige varianten zijn er passende oplossingen beschikbaar.

Uw tafeltennistafel inruilen

HeBlad biedt ook de optie om uw tafeltennistafel te retourneren bij de aankoop van een nieuwe tafeltennistafel. Bij de levering van de nieuwe tafeltennistafel nemen ze dan uw oude tafeltennistafel mee. Als u meer wilt weten over deze optie of vragen heeft over de kosten, kunt u gerust contact met ons opnemen voor meer informatie.

Instructies voor de reparatie

Mocht u toch zelf de reparatie willen uitvoeren, ontvangt u bij de repair kit een bijsluiter met instructies. Het is verstandig om deze eerst door te nemen en indien nodig ook de bijbehorende instructievideo te bekijken voordat u aan de reparatie begint.

4 juli 2026 - Prijswijzigingen voorbehouden



HeBlad BV
Diamantweg 22
NL - 5527 LC Hapert
T. +31 497 - 36 08 08
info@HeBlad.com
www.HeBlad.com

Als u nog verdere vragen heeft of hulp nodig heeft, staat ons team klaar om u verder te helpen. Neem daarvoor contact met ons op.

Specificaties Reparatieset pingpongtafel Blauw

Productcode

HB.Repair.PP.BL

Gerelateerde producten



HB.Repair.AB



HB.Repair.PP.A



VV.BL



PP.BL



PP.AR.LOW.BL



Reparatieset pingpongtafel Antraciet

Productcode: HB.Repair.PP.A

€ 200,00 excl. BTW
(€ 242,00 incl. BTW)

Wilt u uw tafeltennistafel weer als nieuw maken?

Dat is mogelijk met de Repair Kit. Deze Repair Kit is geschikt voor de tafeltennistafel in de kleur antraciet. Natuurlijk zijn er ook Repair Kits voor de uitvoeringen in blauw en groen. Controleer goed dat u de juiste kleur bestelt.

Volg de instructies

Wanneer u de tafeltennistafel gaat opknappen met de Repair Kit, is het raadzaam om de stappen eerst goed door te nemen en de instructievideo te bekijken. Het is aan te raden om de tafeltennis op te knappen in een droge en stofvrije omgeving. Ook voor het verplaatsen van de tafeltennistafel hebben we een instructievideo gemaakt. Belangrijk is dat u de tafel vooraf goed schoonmaakt en laat drogen voordat u met de Repair Kit aan de slag gaat. De vervolgstappen ziet u in de video en leest u in de bijsluiter.

Tafeltennistafel inruilen

Kiest u voor een nieuwe tafeltennistafel in plaats van de tafel op te knappen? Dan kunnen we bij het leveren van de nieuwe tafeltennistafel ook zorgen dat de oude tafeltennistafel mee retour wordt genomen. Dan hoeft u zelf de zware tafel niet te

4 juli 2026 - Prijswijzigingen voorbehouden



HeBlad BV
Diamantweg 22
NL - 5527 LC Hapert
T. +31 497 - 36 08 08
info@HeBlad.com
www.HeBlad.com

verplaatsen. Neem hiervoor contact met ons op.

Specificaties Reparatieset pingpongtafel Antraciet

Productcode

HB.Repair.PP.A

Gerelateerde producten



HB.Repair.AB



HB.Repair.PP.BL



PP.AR.A



PP.A



PP.AR.LOW.A



Reparatieset Antraciet-Beton

Productcode: HB.Repair.AB

€ 25,00 excl. BTW
(€ 30,25 incl. BTW)

Repareren kan prima met de reparatieset

Ook wij bij HeBlad zijn voorstander van duurzaamheid. Daarom worden onze producten gemaakt om heel lang mee te gaan. Het robuuste beton en de duurzame materialen zorgen voor jarenlang plezier van onder andere onze speltafels, pingongtafels en picknicksets. Onze producten zijn niet gevoelig voor schade, maar immuun voor beschadigingen zijn ze niet. Zeker de geverfde tafels kunnen onderhevig zijn aan afbladderen of lakschade. Maar een HeBlad-artikel weggooien omdat er een beetje schade op zit, dat is helemaal niet nodig!

Maak het weer als nieuw met de reparatieset

Kan schade aan de speltafels hersteld worden? Kleine beschadigingen kunnen heel goed worden aangepakt met de reparatieset. Deze reparatieset antraciet-beton bevat plamuur met antraciet kleurstof, precies in de juiste kleur van uw speltafel. Kunnen ook de lijnen opnieuw geverfd worden? Natuurlijk kan dat! Voor het opfrissen of bijwerken van de witte lijnen en het netje op onze pingongtafels gebruikt u de speciale witte verf, verkrijgbaar via de website.

Is de reparatieset verkrijgbaar in andere kleuren?

4 juli 2026 - Prijswijzigingen voorbehouden



HeBlad BV
Diamantweg 22
NL - 5527 LC Hapert
T. +31 497 - 36 08 08
info@HeBlad.com
www.HeBlad.com

Voor iedere kleur speltafel, vindt u een perfect passende kleur reparatieset. De typische HeBlad-kleuren zijn beschikbaar: groen, blauw, antraciet en dus antraciet-beton. Twijfelt u over repareren of vervangen? Neem dan contact met ons op, we zullen u helder en duurzaam advies geven.

Specificaties Reparatieset Antraciet-Beton

Productcode HB.Repair.AB

Gerelateerde producten



HB.Repair.PP.A



HB.Repair.PP.BL



PP.AR.AB



PP.AB



PP.R.AB



1 Liter Groene verf

Productcode: HB.Paint-6009

€ 60,00 excl. BTW
(€ 72,60 incl. BTW)

Groene verf voor de HeBlad Voetvolley- en Pingpongtafel

Wie kent ze niet, de voetvolleybal- en pingpongtafels van HeBlad? U vindt ze op veel campings, sportterreinen, schoolpleinen, in openbare parken in Europa en ook overzee. Onze producten zijn vervaardigd uit één stuk supersterk beton en voorzien van een prachtige laklaag met wit gelakte lijnen en net. De pingpongtafels en de voetvolleybaltafels zijn verkrijgbaar in verschillende kleuren, waaronder deze groene kleur. Het kan gebeuren dat de groene kleur na een aantal jaar vervaagt of dat na een ongelukje een stukje verf er vanaf is gestoten. Gelukkig hoeft u hiervoor niet de hele tafel te vervangen. Met een nieuwe lik verf is de tafel weer als nieuw. RAL 6009 is exact de kleur groen die wij gebruiken om de tafels te behandelen.

Groene verf en andere kleuren

Naast deze groene verf, bieden we ook de andere kleuren aan waarin we onze spel- en speeltafels leveren: blauw en antraciet. Maar ook de witte verf voor de lijnen en het netje, bestelt u eenvoudig online. Iedere kleur bestaat uit een pot finish (de kleur) en een pot verharder (gloss), zodat uw lak weer goed beschermd is tegen de weersinvloeden. Uw tafel is weer zo goed als nieuw en kan weer jaren mee.

4 juli 2026 - Prijswijzigingen voorbehouden

Is er een stukje uit de zijkant van het spelblad is afgebroken? Dan kunt u dat ook repareren door het op te vullen. Gebruik hiervoor een tweecomponenten-polyesterplamuur. Hier vindt u een instructievideo over het opvullen van een beschadiging.

De beschadiging aan de zijkant van het blad ontstaat wanneer de tafel wordt verplaatst en niet de instructie correct wordt opgevolgd. Bij het zelf verplaatsen van een betonnen spel- of speeltafel is het heel belangrijk dat het op de juiste manier gebeurt! Ook wanneer u de tafel gaat hijsen, is het van belang om de instructie hiervan op te volgen!

Accessoires

Naast de verf hebben we voor alle spel- en speeltafels diverse accessoires in ons assortiment opgenomen. U kunt online diverse producten kopen om uw voetvolleybal- en pingpongtafels maar ook bankje of voetbaltafel op te knappen. Ook kunt u in onze webshop gemakkelijk extra balletjes, batjes, schaakstukken en pionnen bestellen. Zo kunt u met een kleine investering, aanpassing of reparatie weer jarenlang spelplezier ervaren. De tafels zijn namelijk van dergelijk hoge kwaliteit, dat zij de lak en toebehoren gemakkelijk overleven.

Hulp van en contact met HeBlad

Twijfelt u over de verf die u wilt gebruiken of heeft u advies nodig bij uw bestelling? Neem dan zeker contact met ons op. Samen vinden we de juiste antwoorden en artikelen.

Specificaties 1 Liter Groene verf

Productcode

HB.Paint-6009

Gerelateerde producten



HB.Repair.PP.GR



HB.Paint-5005



VV.GR



PP.GR



PP.AR.LOW.GR



1 Liter Blauwe verf

Productcode: HB.Paint-5005

€ 60,00 excl. BTW
(€ 72,60 incl. BTW)

Blauwe verf voor HeBlad speltafels

Speciaal voor de blauwe tafeltennistafels en de blauwe voetvolleybaltafels van HeBlad kan 1 liter blauwe verf (RAL 5005) besteld worden. Hiermee werkt u heel eenvoudig afgebladderde of beschadigde stukken blauw van de pingpongtafel bij. Repareren is gemakkelijk en natuurlijk veel duurzamer dan vervangen. Wilt u de gehele tafel een opfrisbeurt geven, dan kunt u ook witte verf bestellen om het net en de witte lijnen opnieuw te verven. Met een nieuwe laklaag is uw pingpongtafel weer als nieuw en kan hij weer jaren mee.

Kan een pingpongtafel gerepareerd worden?

De tafeltennistafels en andere speltafels van HeBlad zijn gemaakt om vele jaren te gebruiken en ze zijn bestand tegen alle weersomstandigheden. Natuurlijk kunnen ook onze tafels onverhoopt beschadigd raken. Vaak is het helemaal niet nodig om direct de gehele speltafel te vervangen als deze schade heeft. Kleine oneffenheden kunnen prima worden bijgewerkt met de reparatieset.

HeBlad houdt van duurzaam

HeBlad staat voor duurzaamheid. Wij produceren robuuste producten die lang

4 juli 2026 - Prijswijzigingen voorbehouden



HeBlad BV
Diamantweg 22
NL - 5527 LC Hapert
T. +31 497 - 36 08 08
info@HeBlad.com
www.HeBlad.com

meegaan. Daarom bieden we ook de mogelijkheid aan om onze speltafels op te frissen of te repareren als de tafel daar om vraagt. Zo zorgen we voor decennia lang spelplezier, zonder verlies van comfort en schoonheid.

Wilt u weten hoe u uw tafel weer als nieuw maakt, of welke tafel het beste past op uw terrein? Neem dan eens contact met ons op, we helpen u graag op weg.

Specificaties 1 Liter Blauwe verf

Productcode HB.Paint-5005

Gerelateerde producten



HB.Repair.PP.GR



HB.Paint-6009



VV.BL



PP.BL



PP.AR.LOW.BL



1 Liter Antraciet verf

Productcode: HB.Paint-7016

€ 60,00 excl. BTW
(€ 72,60 incl. BTW)

Antraciet verf voor een frisse voetvolley- of tafeltennistafel

Heeft een antraciete voetvolleybaltafel of tafeltennistafel een kleine beschadiging? Dat kunt u gemakkelijk repareren. De antracietkleurige speltafels van HeBlad worden geleverd in de kleur RAL 7016. Deze kleur kunt u in een blik van 1 liter aankopen via onze webshop. Op deze manier hoeft u nooit tegen een beschadigde speltafel aan te kijken, want bijwerken en opfrissen van de antraciet speltafel is kinderspel. Natuurlijk zijn ook de betonnen tafels in de andere HeBlad-kleuren gemakkelijk op te knappen: groen en blauw. Voor het opnieuw verven van de lijnen en het netje kunt u de witte verf gebruiken. Bij de verf ontvangt u ook een speciale hardener, deze laklaag beschermt uw schilderwerk tegen verkleuring en andere gevolgen van weersinvloeden.

Alleen schilderen of beschadiging opvullen

In veel gevallen is een betonnen tafeltennistafel of voetvolleybaltafel weer als nieuw met een lik verf. Maar wanneer een stukje uit de zijkant van het spelblad is afgebroken, kunt u dat eventueel ook repareren door het op te vullen. Gebruik hiervoor een tweecomponenten-polyesterplamuur.

De beschadiging aan de zijkant van het blad ontstaat wanneer de tafel wordt

4 juli 2026 - Prijswijzigingen voorbehouden

verplaatst en niet de instructie correct wordt opgevolgd. Bij het zelf verplaatsen van een betonnen spel- of speeltafel is het heel belangrijk dat het op de juiste manier gebeurt! Ook wanneer u de tafel gaat hijsen, is het van belang om de instructie hiervan op te volgen!

Complete opknopbeurt betonnen tafeltennistafel

Heeft de speltafel meerdere beschadigingen, is deze toe aan een complete opknopbeurt? Dan kunt u ook een complete reparatieset bestellen op onze site. Dan heeft u alle benodigdheden in huis om afgebroken stukjes op te vullen, de tafel opnieuw te lakken en de witte elementen te verven.

Betonnen tafeltennistafel antraciet

Hoe lang gaat de tafeltennistafel antraciet mee? Deze speltafel is, net als alle andere producten van HeBlad, speciaal ontworpen en vervaardigd om jarenlang in de buitenlucht dienst te doen zonder zijn uiterlijk of gebruiksmogelijkheden aan te tasten. Omdat ook wij duurzaamheid stimuleren, kunnen de speltafels met kleine gebruikerssporen of beschadigingen eenvoudig worden gerepareerd of opgefrist met verf of een reparatieset.

Contact met HeBlad

Het is dus goed mogelijk om kleine oneffenheden weg te werken met de plamuur en u frist uw tafel gemakkelijk op met de juiste verf. Ook grotere beschadigingen zijn goed te repareren met de juiste materialen. Twijfelt u over de aanpak van uw schade, neem dan contact met ons op. Wij kunnen prima inschatten hoe uw schade het beste te repareren is.

Specificaties 1 Liter Antraciet verf

Productcode

HB.Paint-7016

Gerelateerde producten



HB.Repair.PP.GR



HB.Paint-6009



VV.A



PS.DLA.OV



PP.A



1 Liter Witte verf

Productcode: HB.Paint-white

€ 60,00 excl. BTW
(€ 72,60 incl. BTW)

Witte verf voor uw tafeltennistafel

Wilt u de lijnen en het netje van uw tafeltennistafel of van uw voetvolleybaltafel opfrissen? Dat kan gemakkelijk met de verf die u online bestelt. De witte kleur van de lijnen het netje kan wat vervagen, beschadigen of verkleuren. U kunt de gehele tafel van een nieuwe laklaag voorzien, maar als de betonnen tafeltennistafel er verder nog heel mooi uitziet, kunt u ook alleen het netje en witte spellijnen opknappen. Daarom kunt u bij ons de speciale witte verf bestellen. Dit is inclusief een speciale laklaag om de witte verf mooi te houden en te beschermen tegen vuil en invloeden van het weer.

Verf voor pingpongtafels

Naast de witte verf voor de lijnen en het netje, is het ook mogelijk om het gehele tafelblad van de pingpongtafels te schilderen. Welke kleuren pingpongtafels zijn er? De kleuren waaruit u kunt kiezen zijn: naturel beton, antraciet beton, antraciet gelakt, blauw en groen. Voor de blauwe, groene en antraciete pingpongtafels is verf verkrijgbaar. Met een likje verf en verharder is uw robuuste pingpongtafel weer helemaal nieuw en klaar voor jarenlang spelplezier.

Contact met HeBlad over verf

4 juli 2026 - Prijswijzigingen voorbehouden



HeBlad BV
Diamantweg 22
NL - 5527 LC Hapert
T. +31 497 - 36 08 08
info@HeBlad.com
www.HeBlad.com

Als u uw pingpongtafel in zijn geheel een andere kleur wilt geven dan dat deze oorspronkelijk is, raden we u aan om vooraf contact met ons op te nemen. Wij kunnen u namelijk advies geven over de hoeveelheid verf en de manier van werken. Ook voor vragen over onze andere producten, levering of specificaties kunt u ons bellen of mailen, ons team van specialisten helpt u graag.

Specificaties 1 Liter Witte verf

Productcode HB.Paint-white

Gerelateerde producten



HB.Repair.PP.GR



HB.Paint-5005



VV.GR



PP.AR.BL



PP.AR.GR



Tafelvoetbalballetjes, 6 stuks

Productcode: HB.FB.6White

€ 8,00 excl. BTW
(€ 9,68 incl. BTW)

Set van zes harde tafelvoetbalballetjes

De prachtige voetbaltafel van HeBlad wordt standaard geleverd met een set van 6 tafelvoetbalballetjes. En dat op miraculeuze wijze vaak balletjes verdwijnen, dat weten wij. Daarom bestelt u heel eenvoudig een set van zes harde voetbalballetjes bij. De dag na het plaatsen van uw bestelling, verzenden wij meteen uw balletjes.

Hoeveel Tafelvoetbalballetjes zijn er nodig?

Afhankelijk van het aantal voetbaltafels en gebruikers, is het aantal balletjes dat u op voorraad houdt groot of juist minimaal. Hoe meer tafels en spelers, hoe groter de kans dat balletjes zoek raken. Daarom hebben we voor grootgebruik een set van 25 tafelvoetbalballetjes.

Hoe duur zijn tafelvoetbalballetjes

Hoe groter de afnamehoeveelheid, hoe goedkoper de balletjes zijn. Een set van zes balletjes wordt gratis met de tafel meegeleverd. Bestelt u direct bij de tafel een extra voorraad balletjes, dan geniet u ook nog eens van extra korting. Op deze manier betaalt u nooit te veel voor de tafelvoetbalballetjes.

4 juli 2026 - Prijswijzigingen voorbehouden

Tafelvoetbalballetjes en andere accessoires

De tafelvoetbaltafel van HeBlad bestaat uit veel verschillende onderdelen. Hiervoor hebben we veel accessoires die los te bestellen zijn, zodat u altijd een goed werkende tafel heeft met de juiste attributen. Denk bijvoorbeeld aan oogbeschermers of rubberen bumpers.

Ook handvatten, stangen en poppetjes bestelt u naar wens. Wanneer onverhoopt een onderdeel van de tafel stuk gaat, heeft u binnen afzienbare tijd een vervangend product en speelt u opnieuw tafelvoetbal.

Contact met HeBlad

Heeft u vragen over de accessoires van de tafelvoetbaltafel? Neem gerust contact met ons op.

Specificaties Tafelvoetbalballetjes, 6 stuks

Productcode	HB.FB.6White
Materiaal	Kunststof

Gerelateerde producten



HB.FB.25White



HB.FB.Bumperset



HB.FB.Eye.set8



HB.FBSC.Orange



Tafelvoetbalballetjes, 25 stuks

Productcode: HB.FB.25White

€ 28,00 excl. BTW
(€ 33,88 incl. BTW)

Tafelvoetbalballetjes in overvloed

Heeft u ooit genoeg voetballetjes voor uw tafelvoetbalspel? Zeker als het spel intensief en regelmatig wordt gespeeld, kunnen balletjes zoek of beschadigd raken. Dan is het heel prettig als u zonder nadenken een nieuw balletje kunt pakken en direct verder kunt spelen. Bij iedere tafelvoetbaltafel van HeBlad krijgt u gratis 6 tafelvoetbalballetjes meegeleverd. Hier kunt u waarschijnlijk enige tijd mee vooruit, maar een extra voorraad is nooit weg. Wanneer u deze set van 25 balletjes direct bestelt bij uw tafelvoetbaltafel, ontvangt u ook nog eens een mooie korting op deze set van 25 ballen. De moeite van een voorraad waard.

Waar zijn tafelvoetbalballetjes van gemaakt?

Het materiaal wat we gebruiken is hard kunststof. Dit zorgt ervoor dat het balletje gebruikt kan worden in de buitenlucht en dat het goed rolt in de speltafel. De balletjes kunnen ook nog eens gemakkelijk worden schoongemaakt met afwasmiddel en warm water.

Levering van de tafelvoetbalballetjes

Als u de accessoires los bestelt, dan verzenden we uw bestelling de dag nadat u

4 juli 2026 - Prijswijzigingen voorbehouden

de bestelling plaatst. Heeft u de balletjes besteld bij een tafelvoetbaltafel, dan ontvangt u de balletjes samen met de tafel.

Complete spel tafels leveren we doorgaans ook snel. Omdat we zelf produceren in Hapert en leveren en plaatsen in eigen beheer, hoeft u nooit lang te wachten op uw producten.

Check vooraf goed de leveringsvoorwaarden of neem contact met ons op. Zo komt niemand voor ongewenste verrassingen te staan.

Specificaties Tafelvoetbalballetjes, 25 stuks

Productcode	HB.FB.25White
Materiaal	Kunststof

Gerelateerde producten



HB.FB.6White



HB.FB.Handle



HB.FB.Eye.set8



HB.FBSC.Green



Voetbalpop per stuk

Productcode: HB.FB.DOLL

€ 6,00 excl. BTW
(€ 7,26 incl. BTW)

Losse voetbalpop voor de voetbaltafel

Een spel tafelfootbal kan alleen goed gespeeld worden als alle spelers in het veld staan. Natuurlijk kan het voorkomen dat een van de voetbalpoppen schade oploopt of zelfs van de stang af raakt. U hoeft dan echt niet de hele voetbaltafel te vervangen. Bestel uw voetbalpop los op onze website en vervang uw beschadigde pop zelf. U heeft op deze manier weer een complete tafel die klaar is voor het voetbalspel.

Waar wordt een voetbalpop van gemaakt?

Omdat de producten van HeBlad bedoeld zijn om in de buitenlucht dienst te doen, worden ook de voetbalpoppen gemaakt van onbreekbaar kunststof. Ze zijn bestand tegen vrieskou, maar ook tegen extreme hitte. In welke kleuren zijn de voetbalpoppen verkrijgbaar? U heeft bij de voetbalpoppen de keuze uit 8 verschillende kleuren: zwart, wit, oranje, blauw, geel, rood, paars en groen. U stelt dus zelf uw teams samen, op kleur.

Meerdere voetbalpoppen tegelijk vervangen

Wilt u graag een compleet voetbalteam vervangen in uw voetbaltafel? Dat kan

4 juli 2026 - Prijswijzigingen voorbehouden

ook. Kies dan voor de poppenset inclusief 2 stootblokjes. Net als de losse poppen kunt u hier kiezen uit verschillende kleuren. De sets zijn ontworpen voor stangen met een diameter van 16 mm. Om uw set nog completer te maken, heeft u ook de mogelijkheid om een poppenset met scorebord te bestellen.

Voor het vervangen van de poppen gebruikt u het meegeleverde inbussleuteltje of u bestelt de inbussleutel apart erbij.

Wanneer u accessoires bestelt bij HeBlad, versturen wij deze direct de volgende werkdag al. U heeft dus in no time uw tafel weer op orde.

Advies en hulp bij het vervangen van voetbalpoppen

Wanneer u zelf niet overtuigd bent van uw kennis om de poppen te vervangen of u advies nodig heeft, neem dan zeker contact met ons op. We helpen u graag.

Specificaties Voetbalpop per stuk

Productcode	HB.FB.DOLL
Materiaal	Kunststof

Gerelateerde producten



HB.FB.A



HB.FBP.Set

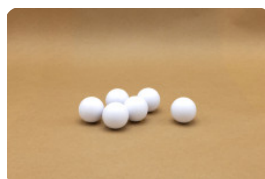

HB.FB.Ball6



Poppenset

Productcode: HB.FBP.Set

€ 55,00 excl. BTW
(€ 66,55 incl. BTW)

Poppenset inclusief stootblokken voor de doelman

Is uw voetbalteam aan vervanging toe? Geen probleem! Kies een kleur en bestel 11 nieuwe spelers, inclusief twee stootblokjes die aan weerszijden van de doelman geplaatst worden. Door het plaatsen van nieuwe voetbalpoppen, is uw tafelfoetbaltafel weer als nieuw.

Poppenset en andere accessoires

Piept en kraakt uw voetbaltafel een beetje, of wilt u de tafel een opknapbeurt geven? Vervang dan losse accessoires van de tafel, voordat u een helemaal nieuwe voetbaltafel bestelt. Denk duurzaam en financieel aantrekkelijk, dat is voor iedereen goed.

Wat is er nodig voor een tafelfoetbalspel?

Naast een complete en goed functionerende tafel, spelers en plezier, zijn tafelfoetballetjes essentieel. Bij iedere tafelfoetbaltafel worden door HeBlad zes losse balletjes meegeleverd. Maar uit ervaring weten wij dat deze balletjes nogal eens zoek raken. Daarom bieden wij u deze losse balletjes aan. U kunt er niet genoeg op voorraad hebben. Wanneer u extra balletjes direct bij aanschaf van uw

4 juli 2026 - Prijswijzigingen voorbehouden

tafel bestelt, ontvangt u tevens een mooie korting op de balletjes. Zo bent u heel lang verzekerd van spelplezier op uw voetbaltafel.

Snelle levering voetbaltafel en poppenset

Wat is de levertijd van de poppenset? Omdat wij alles in eigen beheer in Hapert ontwerpen en produceren, kunnen we alle producten en accessoires snel leveren. Voor het leveren en plaatsen van de voetbaltafel verwijzen we altijd naar onze leveringsvoorwaarden of we vragen u vooraf contact met ons op te nemen. Zo weten we zeker dat we de tafel op een juiste manier en veilig op uw terrein kunnen plaatsen.

Specificaties Poppenset

Productcode	HB.FBP.Set
Materiaal	Kunststof

Gerelateerde producten



HB.FBSC.set



PP.AR.BL



HB.FB.Ball6

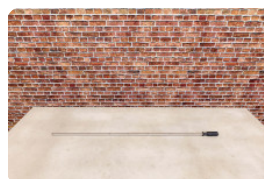

HB.FB.Rod

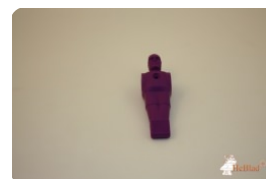

HB.FB.DOLL.Purp



Voetbalpoppen met Scorebord

Productcode: HB.FBSC.set

€ 79,00 excl. BTW
(€ 95,59 incl. BTW)

Voetbalpoppen met inclusief scorebord

Hoe worden poppen in een tafelfoetbalspel vervangen? De poppen zijn gemonteerd op een voetbalstang. Het is dus zaak om de voetbalstang voorzichtig te demonteren, inclusief de rubbers en handvatten. Daarna verwijdert u de poppen van de stang en kunt de nieuwe poppen monteren. Wanneer u alle poppen van het spel wilt vervangen, houd dan goed in de gaten welke stang waar in het spel teruggeplaatst moet worden, omdat alle stangen een eigen gatenpatroon en lengte hebben.

Voetbalpoppen in verschillende kleuren

We bieden de complete voetbalpoppen set in acht verschillende kleuren aan. Dus u kunt uw eigen team in kleur samenstellen, helemaal in stijl van uw favoriete voetbalclub of lievelingskleur. Bijbehorend bieden we ook een scorebord in dezelfde kleur.

Welk gereedschap wordt gebruikt bij het vervangen van een voetbalpoppen set? U gebruikt bij het vervangen van de voetbalpoppen een inbusleutel van 2,5 mm of 4 mm. Deze worden meegeleverd bij bestelling van de voetbalpoppen set met scorebord, maar kunt u beide ook los bestellen via de website. Welke materialen kunnen vervangen worden in een voetbaltafel?

4 juli 2026 - Prijswijzigingen voorbehouden

Als tijdens het demonteren blijkt dat de stangen, rubberen bumpers, handvatten, of oogbeschermers ook aan vervanging toe zijn, kunt u deze ook bestellen. Zo houdt u uw tafel netjes en in bedrijf.

Voetbalpoppenset en andere accessoires

HeBlad is trots op de kwaliteit die geleverd wordt. Degelijke producten en sterke accessoires, allemaal bestemd voor jarenlang spelplezier in de buitenlucht. Wij bezuinigen niet op materiaal, waardoor we u altijd het allerbeste product kunnen leveren. Wilt u meer weten over de solide producten van HeBlad? Neem dan contact met ons op. We adviseren graag welke spel tafels bij u passen.

Specificaties Voetbalpoppenset met Scorebord

Productcode	HB.FBSC.set
Materiaal	Kunststof

Gerelateerde producten



HB.FB.A



PP.AR.GR



HB.FB.Ball6



HB.FB.DOLL

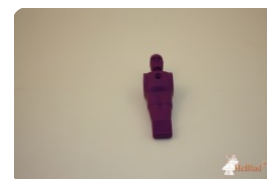

HB.FB.DOLL.Purp



Handvat

Productcode: HB.FB.Handle

€ 3,00 excl. BTW
(€ 3,63 incl. BTW)

Handgrepen voor optimale grip

Krijg goede grip op het tafelvoetbalspel met de handvatten voor de voetbaltafel van HeBlad. Deze rubberen handgrepen zijn bedoeld om beschadigde of verloren handvatten van de voetbaltafel te vervangen. Ze passen perfect op de stangen van de tafel die een doorsnede hebben van 16 mm.

Deze stangen zouden ook geschikt moeten zijn voor andere voetbaltafels, mits de stangen een doorsnede van 16 mm hebben. Wanneer u twijfelt over de geschiktheid van de handvatten, neem dan gerust contact met ons op.

Handvatten bestellen

Hoe bestelt u de handvatten? U bestelt heel eenvoudig alle accessoires van de voetbaltafel online via de webshop. Alle onderdelen van de tafel zijn los verkrijgbaar, zodat u ze zelf kunt vervangen als dat nodig is.

Spelplezier met de voetbaltafel

HeBlad staat bekend om het leveren van spelplezier en degelijke producten. Daarom kunt u voor alle spellen die HeBlad maakt, de onderdelen los bestellen. Zo hoeft u niet direct de complete speltafel te vervangen, maar kunt u met een

4 juli 2026 - Prijswijzigingen voorbehouden



HeBlad BV
Diamantweg 22
NL - 5527 LC Hapert
T. +31 497 - 36 08 08
info@HeBlad.com
www.HeBlad.com

kleine reparatie weer jarenlang buiten speelplezier bieden.
Heeft u een vraag over het vervangen van onderdelen of over de producten van
HeBlad? Neem contact met ons of bekijk ons aanbod online.

Specificaties Handvat

Productcode	HB.FB.Handle
Materiaal	Rubber

Gerelateerde producten



HB.FB.Handleset



PP.AR.BL



HB.FB.6White



HB.FB.DOLL

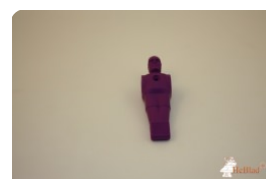

HB.FB.DOLL.Purp



Handvat, set van 8

Productcode: HB.FB.Handleset

Set van 8 handvaten voetbalspel
Handgrepen te gebruiken voor HeBlad voetbaltafel, maar ook geschikt voor elke andere voetbaltafel, mits de stangen een doorsnee hebben van 16 mm.

€ 20,00 excl. BTW
(€ 24,20 incl. BTW)

4 juli 2026 - Prijswijzigingen voorbehouden

Specificaties Handvat, set van 8

Productcode	HB.FB.Handleset
Materiaal	Rubber

Gerelateerde producten



HB.FB.Eye.set8

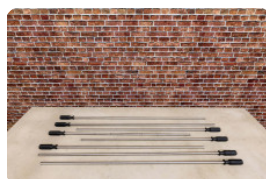

HB.FB.Rodset

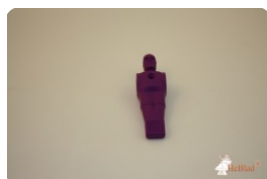

HB.FB.DOLL.Purp



HB.FBSC.Purple

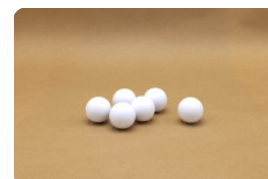

HB.FB.6White



Rubberen bumper

Productcode: HB.FB.bumper

€ 2,75 excl. BTW
(€ 3,33 incl. BTW)

Rubberen bumper voor de voetbaltafel

Waarom rubberen bumpers? De voetbaltafel van HeBlad is speciaal voor buitengebruik, daarom hebben we gekozen voor rubberen bumpers in plaats van de reguliere vering van metaal. Rubber is namelijk niet gevoelig voor slechte weersomstandigheden. Een prettige bijkomstigheid is dat de rubberen bumpers minder herrie geven.

Hoe worden de rubberen bumpers vervangen?

Voor het vervangen van de rubberen bumper worden de poppen van de stang gedraaid. Dit kan met een inbusleutel maat 2,5 mm. De rubbers hebben een doorsnede van 15 mm, zodat ze strak om de stangen van 16 mm doorsnede zitten. Voor het vervangen van alle rubberen bumpers in de voetbaltafel, kunt u ook direct een set van 16 bumpers bestellen.

Rubberen bumper en andere accessoires

Het tafelfoetbalspel wordt gespeeld met een hard kunststof balletje. De andere accessoires zitten vast aan de tafel, maar ook deze kunnen los besteld worden.

4 juli 2026 - Prijswijzigingen voorbehouden

Vragen over het vervangen van rubberen bumpers

Heeft u vragen over het vervangen van de rubberen bumpers of andere accessoires van de voetbaltafel? Neem dan contact met ons op. Niemand begrijpt onze voetbaltafel beter dan wij zelf. We kunnen u waarschijnlijk op afstand helpen om de juiste onderdelen op een goede manier te vervangen.

Specificaties Rubberen bumper

Productcode	HB.FB.bumper
Materiaal	Rubber

Gerelateerde producten



HB.FB.Eye.set8



PP.AR.GR



HB.FB.6White



HB.FB.DOLL



Rubberen bumpers, set van 16

Productcode: HB.FB.Bumperset

€ 35,00 excl. BTW
(€ 42,35 incl. BTW)

Rubberen bumpers voor de voetbaltafel

De voetbaltafel van HeBlad is opgebouwd uit veel verschillende onderdelen en speciaal ontworpen om in de buitenlucht te staan. Om ervoor te zorgen dat u te allen tijde gebruikt kunt maken van uw voetbaltafel, bieden we accessoires voor de tafel los aan.

Wanneer rubberen bumpers vervangen?

Deze rubberen bumpers vervangt u zodra ze versleten of stuk zijn. Dit zorgt ervoor dat u het spel naar behoren kunt blijven spelen. Het geleidt de stangen en zorgt voor geluidsdemping tijdens het spelen. Door een set van 16 rubberen bumpers te bestellen, kunt u direct de hele tafel van nieuwe rubbers voorzien.

Een enkele rubberen bumper

Vindt u een set van 16 rubberen bumpers te veel? Dan kunt u de rubberen bumpers ook als enkele stuks bestellen.

Hoe worden de rubbers vervangen?

4 juli 2026 - Prijswijzigingen voorbehouden

aan een rubber toe is aan vervanging, dan schroeft u de poppetjes los van de stangen. Hiervoor gebruikt u een inbussleutel van 2,5 mm. Ook de poppen en stangen kunt u apart van de tafel bestellen. Zo houdt u uw tafel altijd compleet.

Wat zijn de spelregels van tafelvoetbal?

Om het tafelvoetbalspel goed te spelen, zijn een aantal regels belangrijk. Zo mag de stang niet helemaal rondgedraaid worden en wordt het spel gespeeld met

e

n balletje. Natuurlijk is het essentieel dat de tafel compleet is en waterpas staat.

Contact met HeBlad

Voor al uw vragen over het spel, de tafel of de accessoires, nodigen we u van harte uit om contact met ons op te nemen.

Specificaties Rubberen bumpers, set van 16

Productcode	HB.FB.Bumperset
Materiaal	Rubber

Gerelateerde producten



HB.FB.A



PP.AR.BL



HB.FB.6White



HB.FB.DOLL



Oogbeschermer

Productcode: HB.FB.eye

€ 5,00 excl. BTW
(€ 6,05 incl. BTW)

Oogbeschermers voor de voetbaltafel

Onze oogbeschermers voor de voetbaltafel zijn ontworpen voor extra veiligheid. Ze worden geplaatst op de uiteinden van de stangen die uit de voetbaltafel steken. Waarom oogbeschermers? Deze bescherming is bedoeld om de kleine kinderen te beschermen tegen het stoten tegen de stangen. Deze stangen zitten voor hen namelijk precies op ooghoogte. Wanneer kinderen per ongeluk geraakt worden door de stangen, dan is dat door een rubberen, platte dop in plaats van het uiteinde van de stalen stang.

Een enkele oogbeschermer of een set

Deze oogbeschermer is verkrijgbaar als één enkel stuk of in een set van 8. Omdat de voetbaltafel 8 stangen heeft, bent u met een complete set verzekerd van een volledig veilige tafel. De einddoppen worden standaard geplaatst op een voetbaltafel, maar u kunt de oogbeschermers dus ook los bestellen.

Op welke tafel passen de oogbeschermers?

Deze oogbeschermers passen op de voetbaltafel van HeBlad, daar zijn ze speciaal voor ontwikkeld. Heeft u een andere voetbaltafel, dan zouden deze

4 juli 2026 - Prijswijzigingen voorbehouden

doppen ook kunnen passen. Hebben de stangen een doorsnede van 16 mm, dan zouden met een kleine aanpassing de doppen passend gemaakt kunnen worden. Neem hiervoor altijd eerst contact met ons op.

Ieder speltafel zijn eigen accessoires

Naast oogbeschermers heeft HeBlad voor de voetbaltafel ook andere attributen die u los bij kunt bestellen. Dat geldt ook voor de andere speltafels, ieder spel heeft accessoires als aanvulling op het spel of om een beschadiging te repareren. Op onze website leest u welke accessoires bij welke tafel horen. Natuurlijk kunt u ook altijd contact opnemen met ons.

Specificaties Oogbeschermer

Productcode	HB.FB.eye
Materiaal	Rubber

Gerelateerde producten

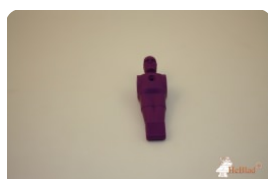

HB.FB.DOLL.Purp



HB.FBSC.Yellow

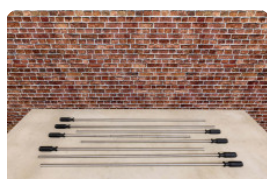

HB.FB.Rodset



HB.FBP.Blue

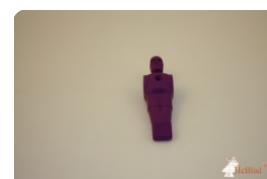

HB.FB.DOLL.Purp



Oogbeschermers, set van 8

Productcode: HB.FB.Eye.set8

€ 35,00 excl. BTW
(€ 42,35 incl. BTW)

Oogbeschermers voor de stangen van de voetbaltafel

Wat zijn oogbeschermers? Dit zijn einddoppen die worden geplaatst over de delen van de stangen die uitsteken bij de voetbaltafel. Deze stangen steken voor kleine kinderen precies op ooghoogte uit de tafel. Tijdens het spel bewegen de stangen vaak hard heen en weer. Om te voorkomen dat het uiteinde van de stalen buis tegen het hoofd van een kind komt, plaatsen we de oogbeschermers op de stangen. Wel zo veilig!

Hoeveel oogbeschermers zijn er nodig

De voetbaltafel heeft acht stangen, waarvan steeds

e

e

n uiteinde een handvat heeft. Voor de andere kant van de stangen zijn acht einddoppen nodig. Daarom bieden we u een set van 8 oogbeschermers. Mist u

slechts

e

4 juli 2026 - Prijswijzigingen voorbehouden

e

n einddop, dan kunt u deze ook per stuk bestellen.

Deze oogbeschermers zijn ook op andere tafels te bevestigen, maar dan moet de stang een doorsnede hebben van 16 mm en waarschijnlijk zal een kleine aanpassing nodig zijn. Neem hiervoor contact met ons op. We helpen u graag met de veiligheid rondom uw voetbaltafel.

Oogbeschermers en handvatten

De ene kant van de stang in de voetbaltafel is nu voorzien van een oogbeschermer. De andere kant heeft een handvat van rubber. Omdat beide kanten voorzien zijn van rubberen uiteinden, is de tafel veilig om op spelterreinen te plaatsen waar veel kinderen spelen.

Waar staan de voetbaltafels?

Onze voetbaltafels vindt u in heel Europa en zelfs daarbuiten. Het spel kan worden gespeeld met 2 of 4 personen en door jong en oud. Daarom kan deze speltafel geplaatst worden op vele plekken. Schoolpleinen, parken, parkeerterreinen of op binnenplaatsen van bedrijven. Wilt u weten of een voetbaltafel van HeBlad bij u op het terrein past? Neem eens contact met ons op, we adviseren u graag.

Levering van de tafelfoetbalballetjes

Als u de accessoires los bestelt, dan verzenden we uw bestelling de dag nadat u de bestelling plaatst. Heeft u de balletjes besteld bij een tafelfoetbaltafel, dan ontvangt u de balletjes samen met de tafel. Complete speltafels leveren we doorgaans ook snel. Omdat we zelf produceren in Hapert en ook zelf leveren en plaatsen, hoeft u nooit lang te wachten op uw producten. U bent zo ook gegarandeerd van de beste service.

Check vooraf goed de leveringsvoorwaarden of neem contact met ons op. Zo komt niemand voor ongewenste verrassingen te staan.

Specificaties Oogbeschermers, set van 8

Productcode	HB.FB.Eye.set8
Materiaal	Rubber

Gerelateerde producten



HB.FBSC.set

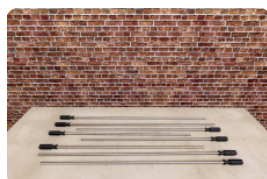

HB.FB.Rodset



HB.FBSC.Yellow

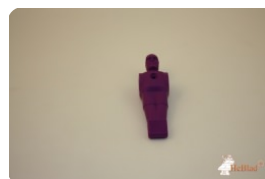

HB.FB.DOLL.Purp



HB.FBP.Blue



Voetbalstang

Productcode: HB.FB.Rod

€ 50,00 excl. BTW
(€ 60,50 incl. BTW)

Voetbalstang

Roestvrij stalen voetbalstang. Uitgevoerd in massief RVS 316L. De stang is voorzien van gaatjes. Omdat de stangen niet gelijk zijn wat betreft de lengte en het aantal gaatjes is het zaak de juiste keuze te maken. U kunt ook een complete set van 8 stuks bestellen.

4 juli 2026 - Prijswijzigingen voorbehouden

Specificaties Voetbalstang

Productcode	HB.FB.Rod
Materiaal	Roestvrij staal, rubber

Gerelateerde producten



HB.FB.Handleset



PP.R.BL



HB.FB.6White



HB.FBSC.set

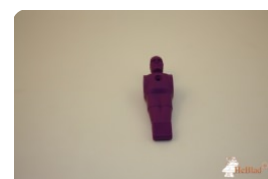

HB.FB.DOLL.Purp



Complete stangenset, 8 stuks

Productcode: HB.FB.Rodset

€ 375,00 excl. BTW
(€ 453,75 incl. BTW)

Massieve stangenset voor tafelfoetbalspel

Tafelfoetbal wordt gespeeld op een speltafel die is uitgerust met massieve roestvrijstalen stangen. Iedere stang heeft een eigen indeling met gaten. Hierin worden namelijk de poppetjes vastgezet, op elke stang op een andere plek. Bij het vervangen van de stangen is het dus essentieel dat de juiste stangen op de goede plek worden teruggeplaatst, anders kan het spel niet goed worden gespeeld. Met deze set van 8 stangen heeft u altijd de juiste stang bij de hand. Wanneer u slechts

e

e

n enkele stang wilt vervangen, kunt u er ook voor kiezen om alleen die ene stang te bestellen. Let dan goed op dat u de juiste stang kiest. Bij twijfel adviseren wij u om contact met ons op te nemen.

Hoe wordt een voetbalstang vervangen?

Voor het vervangen van de voetbalstang demonteert u alle poppetjes, handvatten, rubbers en oogbeschermers. Dit doet u met behulp van een

4 juli 2026 - Prijswijzigingen voorbehouden

inbussleutel formaat 2,5 mm en 4 mm. Natuurlijk gaat het monteren van de stang in omgekeerde volgorde met dezelfde materialen. Vraag ons gerust om u te helpen bij het vervangen van de stangen als u er zelf niet uit komt.

Stangenset voor tafelfoetbal

Elke voetbaltafel wordt door ons geleverd inclusief alle accessoires, maar u bestelt dus heel eenvoudig alle onderdelen los. Zo hoeft u niet direct de gehele tafel te vervangen. Wel zo duurzaam en veel minder kostbaar. Als u vragen heeft over de voetbaltafel of andere speltafels van HeBlad, bent u van harte welkom om contact op te nemen. Wij vertellen en adviseren maar al te graag over onze speltafels.

Specificaties Complete stangenset, 8 stuks

Productcode	HB.FB.Rodset
Materiaal	Roestvrij staal, rubber

Gerelateerde producten



HB.FB.bumper



PP.R.GR



HB.FB.6White



HB.FBSC.set

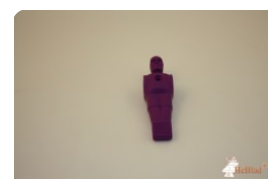

HB.FB.DOLL.Purp

Schroef + moer voor poppen 30 mm (13)

Productcode: FB.S30 set13

€ 4,00 excl. BTW

(€ 4,84 incl. BTW)

Set van 13 stuks schroefjes 30 mm + moertjes voetbalpoppen

RVS schroef + Moertje A4 M4x30 t.b.v. de bevestiging voetbalpoppen en de 2 stootblokjes langs de doelman. Set bestaat uit 13x schroefje en 13x moertje.

4 juli 2026 - Prijswijzigingen voorbehouden

Specificaties Schroef + moer voor poppen 30 mm (13)

Productcode

FB.S30 set13

Gerelateerde producten

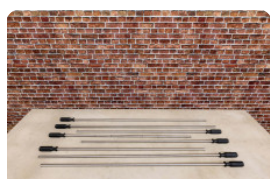

HB.FB.Rodset



HB.FBP.Set



HB.FB.eye



HB.FBP.Set



HB.FBSC.set

Boutjes + Moertjes oogbeschermers 35 mm, 8 stuks

Productcode: FB.S35 set8

€ 2,50 excl. BTW

(€ 3,03 incl. BTW)

8 RVS Boutjesjes + Moertjes A4 M4x35 tbv bevestiging oogbeschermers op voetbaltafel

4 juli 2026 - Prijswijzigingen voorbehouden

Specificaties Boutjes + Moertjes oogbeschermers 35 mm, 8 stuks

Productcode

FB.S35 set8

Gerelateerde producten



HB.FB.eye



HB.FB.Eye.set8



HB.FB.bumper



HB.FB.Bumperset



Picknickset Standaard Rolstoeltoegankelijk

Productcode: PS.ST.RT

Wat houdt rolstoelvriendelijk in?

Een mooie, robuuste picknickset uit beton gegoten, met vriendelijkheid voor iedere gebruiker.

Deze picknicktafel is rolstoeltoegankelijk gemaakt. De rolstoelgebruiker kan *aan* tafel zitten, in plaats van *ernaast*. Door een extra vrije ruimte te creëren is deze picknickset voor vrijwel elke rolstoel geschikt. Het tafelblad van de betonnen standaard picknickset die rolstoeltoegankelijk is, is hoger en langer dan de reguliere picknicksets, maar natuurlijk net zo sterk. Een ieder zit op dezelfde ooghoogte, dat kletst zeker zo prettig.

Wat zijn de varianten van de picknicktafel?

Deze prachtige betonnen standaard picknickset die rolstoeltoegankelijk is uitgevoerd, is ook leverbaar in antraciet-beton en in standaard antraciet. Gaat u liever voor een zachtere zitting? Geen probleem! HeBlad maakt deze picknicksets ook met een bamboe zitting in de DeLuxe uitvoering. Ook de DeLuxe picknicksets die rolstoeltoegankelijk zijn, zijn te bestellen in de standaard betonnen kleur, de antraciet-betonnen uitvoering en de standaard antraciet versie.

Waar zijn de picknicksets te plaatsen?

Door de naturel betonnen uitvoering, past deze picknicktafel in iedere omgeving. Een natuurlijke, praktische aanvulling op het schoolplein, in het park, in het stadscentrum of op het terrein van een ziekenhuis of andere (zorg)instelling. De

€ 1.600,00 excl. BTW
(€ 1.936,00 incl. BTW)

**2e product en volgende voor
€ 1.500,00 per stuk, bespaar 6% !**

4 juli 2026 - Prijswijzigingen voorbehouden

perfecte plek om mensen bijeen te brengen en doordat deze betonnen aanwinst rolstoelvriendelijk is, kan ook écht iedereen bij deze picknickset samenkomen. Maak deze plek nog aantrekkelijker door de picknicktafel te combineren met een spel- of speeltafel zoals bijvoorbeeld een tafeltennistafel, een voetvolleybaltafel of dam-, schaak- of ludotafel. Gezelligheid gegarandeerd!

Is een onderplaat nodig voor de picknicktafel?

Wanneer de picknicktafel op een zachtere ondergrond, bijvoorbeeld gras of zand, komt te staan, raden we aan om de picknicktafel op een stevige onderplaat te plaatsen. Omdat we zelf zowel de picknicksets als de onderplaten produceren, hebben we altijd de passende onderplaat voor bij uw picknickset en maken we deze rolstoeltoegankelijk, ongeacht de ondergrond. Neem gerust contact op om alle mogelijkheden te bespreken.

*De onderplaat is optioneel

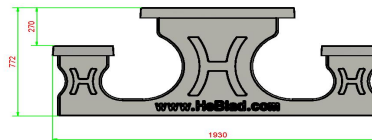
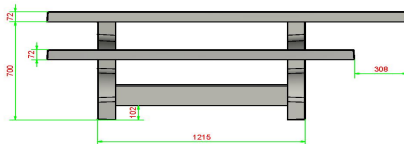
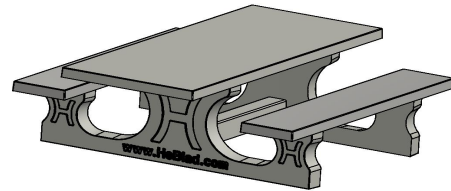
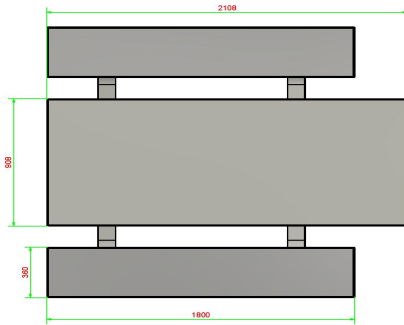

HeBlad
www.HeBlad.com
PS.ST.RT
± 970 kg

Specificaties Picknickset Standaard Rolstoeltoegankelijk

Productcode	PS.ST.RT	Zithoogte	50 cm
Kleur	Natuurlijk Beton	Materiaal zitvlak	Beton
Afmetingen (L x B x H)	210 x 187 x 77 cm	Pootafstand	111 cm (Hart op Hart)
Afmetingen tafelblad (L x B)	210 x 90	Gewicht	970 kg
Dikte tafelblad	7 cm	Aantal zitplaatsen	7

Gerelateerde producten



PS.STAB.RT



PS.DLAB.RT



PS.DL.RT

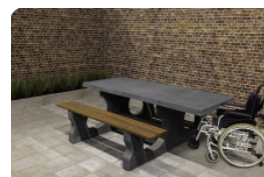

PS.DLAB.RT



Picknickset Standaard Antraciet-Beton Rolstoeltoegankelijk

Productcode: PS_STAB_RT

Picknickset standaard antraciet-beton rolstoeltoegankelijk

Hoe prachtig is deze picknicktafel van antraciet-beton die ook plaats biedt aan een rolstoel? Aan het hoofd van de tafel kan een rolstoelgebruiker gemakkelijk áán dezelfde tafel zitten. Omdat het tafelblad is verlengd en verhoogd, hoeft een rolstoelgebruiker niet naast de tafel te zitten, maar kan gewoon aanschuiven.

Betonnen picknickset met speciale afmetingen voor rolstoel

Door de verlenging van het tafelblad aan één kant en de aanpassing in de hoogte van het tafelblad, is ruimte gecreëerd voor het aanschuiven van een rolstoelgebruiker. Ook de zithoogte van de bijbehorende banken is aangepast, dus alle gebruikers van de picknicktafel zitten op dezelfde hoogte. Tevens is de zithoogte perfect in verhouding tot de hoogte van het tafelblad. Deze picknickset standaard antraciet-beton is rolstoeltoegankelijk en comfortabel voor iedere gebruiker.

HeBlad Picknickset: robuust, mooi en rolstoelvriendelijk

Deze degelijke, stoere uitvoering van de rolstoeltoegankelijke picknickset is gemaakt van gekleurd beton. De antraciet-betonnen uitvoering laat heel mooi de betonnen uitstraling zien, een natuurlijke variant op de naturel betonnen versie van deze picknicktafel. De beton-look blijft behouden, omdat de set is gemaakt van gekleurd beton. De kleur is niet ontstaan door het verven van de set, maar

€ 1.750,00 excl. BTW
(€ 2.117,50 incl. BTW)

**2e product en volgende voor
€ 1.650,00 per stuk, bespaar 5% !**

4 juli 2026 - Prijswijzigingen voorbehouden

door het kleuren van het beton zelf. De picknickset is dus binnenin ook antraciet gekleurd. Deze picknickset kan ook geleverd worden in standaard antraciet, de kleur antraciet zonder de beton-look.

Fleur elk plein en park op met speltafels, picknicksets en banken van HeBlad. De speltafels, banken en picknicksets van HeBlad sieren speelpleinen, stadscentra, tuinen en parken. Combineer bijvoorbeeld deze prachtige picknickset standaard antraciet-beton rolstoeltoegankelijk met een hippe voetvolleytafel of een van de stevige betonnen banken van HeBlad. Omdat wij de productie in eigen beheer hebben en ook de levering verzorgen, bent u bij ons aan het juiste adres om uw plein, tuin of park aan te kleden. Neem gerust contact met ons op, we bespreken graag de mogelijkheden.

*De onderplaat is optioneel

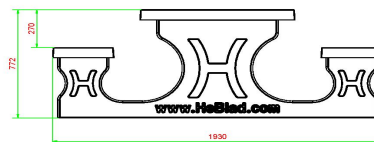
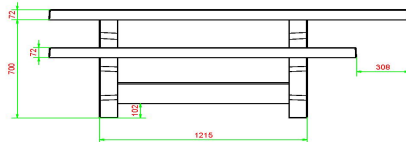
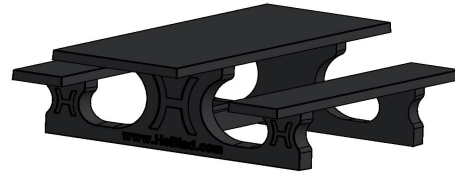
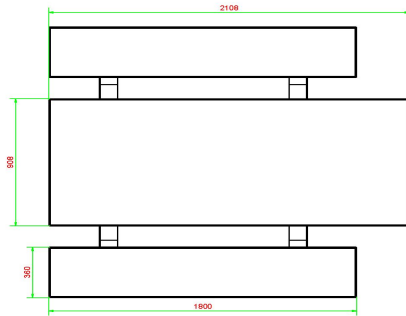

HeBlad
www.HeBlad.com
PS.STAB.RT
± 970 kg

Specificaties Picknickset Standaard Antraciet-Beton Rolstoeltoegankelijk

Productcode	PS.STAB.RT	Zithoogte	50 cm
Kleur	Antraciet-Beton	Materiaal zitvlak	Beton
Afmetingen (L x B x H)	210 x 187 x 77 cm	Pootafstand	111 cm (hart op hart)
Afmetingen tafelblad (L x B)	210 x 90 cm	Gewicht	970 kg
Dikte tafelblad	7 cm	Aantal zitplaatsen	7

Gerelateerde producten



PS.ST.RT

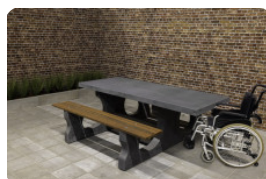

PS.DLAB.RT



OP.PP.AB



Picknickset Standaard Antraciet Rolstoeltoegankelijk

Productcode: PS.STA.RT

Picknickset standaard antraciet rolstoeltoegankelijk

Deze elegante picknickset is antraciet gelakt in de kleur RAL 7016, heeft een vrije ruimte van 60 cm diep en 71 cm hoog en is speciaal ontworpen voor de toegankelijkheid van rolstoelgebruikers. Nooit meer náást een picknicktafel zitten, maar samen met niet-rolstoelgebruikers gezellig áán tafel zitten. Dat maakt deze picknickset rolstoeltoegankelijk en dé plek om iedereen samen te laten komen.

Robuuste picknickset bestand tegen weersinvloeden

Bij HeBlad produceren we alles zelf. Wij staan voor degelijkheid en gebruikersgemak. Al onze betonnen banken, speltafels en dus ook de picknicksets zijn bedoeld voor buitengebruik. Onze producten zijn bestand tegen alle weertypen en ogen zo robuust dat het niet uitlokt tot vandalisme. Robuust en stevig zonder verlies van elegantie. Omdat de producten van HeBlad vaak het verzamelpunt zijn voor samenkomsten, zijn we trots op de productie van deze picknickset standaard antraciet die rolstoeltoegankelijk is. Niemand wordt buitengesloten, allemaal samen aan tafel!

Onderhoudsvrije, betonnen picknickset

Bent u voornemens om deze picknickset te plaatsen op een plek waar niet dagelijks wordt opgeruimd en waar niet of nauwelijks toezicht is? Geen probleem. Veiligheid gegarandeerd met de tafels van HeBlad.

€ 1.700,00 excl. BTW
(€ 2.057,00 incl. BTW)

**2e product en volgende voor
€ 1.600,00 per stuk, bespaar 5% !**

4 juli 2026 - Prijswijzigingen voorbehouden

Door de antraciet lak waarmee deze picknickset is behandeld, is het onderhouden van de tafel gemakkelijk. Eenvoudig schoonmaken met water, eventueel met sop, en de tafel is weer als nieuw. Kiest u ook voor een betonnen onderplaat? Dan kunt u onder de tafel gemakkelijk vegen. Zo houdt u de plek gemakkelijk schoon.

Levering van de rolstoelvriendelijke picknicktafel

Vrijwel alle producten van HeBlad zijn uit voorraad leverbaar, met een levertijd tussen 0 en 4 werkweken. U hoeft dus nooit lang te wachten op uw bestelling. Omdat onze producten gemaakt zijn van beton en veelal vervaardigd uit één stuk, worden ze geleverd via de laad-loskraan vanuit onze vrachtwagen. De kraan heeft een maximale reikwijdte van 5 meter, wanneer de route naar de juiste plek toegankelijk is, kan het product met een palletwagen verder worden verplaatst. Bekijk de voorwaarden voor levering of uw ruimte voldoet. Neem bij twijfel altijd contact met ons op om de mogelijkheden door te nemen, zodat we plaatsing op uw locatie goed kunnen laten verlopen.

*De onderplaat is optioneel

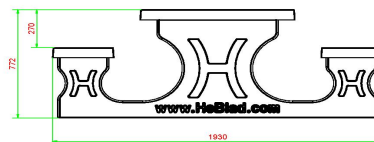
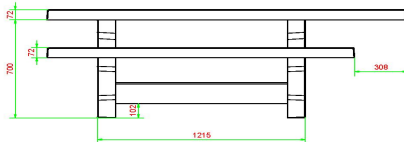
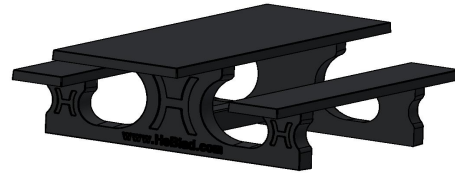
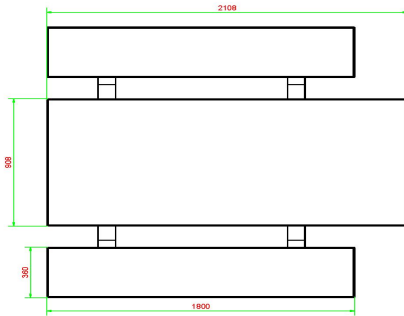

HeBlad
www.HeBlad.com
PS.STA.RT
± 970 kg

Specificaties Picknickset Standaard Antraciet Rolstoeltoegankelijk

Productcode	PS.STA.RT	Zithoogte	50 cm
Kleur	Antraciet gelakt, RAL 7016	Materiaal zitvlak	Beton
Afmetingen (L x B x H)	210 x 187 x 77 cm	Pootafstand	111 cm (hart op hart)
Afmetingen tafelblad (L x B)	210 x 90 cm	Gewicht	970 kg
Dikte tafelblad	7 cm	Aantal zitplaatsen	7

Gerelateerde producten



PS.DLA.RT



PS.STAB.RT



OP.PS



OP.PS.AB



Pingpongtafel Rond Groen

Productcode: PP.R.GR

Groene ronde pingpongtafel

Hoeveel ruimte neemt een pingpongtafel in?

Met een doorsnede van 260 cm is deze ronde tafeltennistafel, groter dan een klassieke, rechthoekige tafel. HeBlad's groene, ronde tafeltennistafel is groot in doorsnede, groot in mogelijkheden en groot in stevigheid. Vanwege de vorm zijn de spelmogelijkheden op en rond deze tafeltennistafel eindeloos.

Hoe wordt een tafeltennistafel gemaakt?

Alle tafeltennistafels van HeBlad worden vervaardigd uit één stuk, dat maakt dat de tafels een hele lange levensduur hebben en makkelijk zijn in onderhoud, terwijl de tafel het gehele jaar buiten staat. Deze ronde uitvoering is op het tafelblad bewerkt met een groene tweecomponentenlak en de kleur wit is gebruikt voor de middellijn en het net. Deze kleurencombinatie geeft een fris en herkenbaar uiterlijk. Wanneer de groene kleur niet helemaal past bij de omgeving, dan kunt u ook kiezen voor de pingpongtafel rond blauw, pingpongtafel rond antraciet beton, rond naturel beton of rond antraciet.

Waar staan pingpongtafels?

€ 2.500,00 excl. BTW
(€ 3.025,00 incl. BTW)

2e product en volgende voor
€ 2.400,00 per stuk, bespaar 4% !

4 juli 2026 - Prijswijzigingen voorbehouden

Een ronde pingongtafel is heel vaak de verzamelplek op een schoolplein, op een camping, bij een sportvereniging of op een binnenplaats. Om zeker te zijn dat deze ontmoetingsplek jarenlang dienst kan doen als dé plek om elkaar te ontmoeten én als bewegingsstimulator in de buitenlucht, is de keuze van beton een logische. De tafels van HeBlad zijn vervaardigd uit één stuk en uitgerust met onder- en bovenwapening. Onwijs stevig en heel gemakkelijk schoon te maken, wat de levensduur ook ten goede komt.

Tips voor het combineren van tafeltennistafels

Bewegen is goed voor jong en oud! Om van de ronde pingongtafel de ontmoetingsplek te maken die sporten stimuleert, is het plaatsen van extra tafels of banken de perfecte aanvulling. Al onze producten worden gemaakt van beton en zijn bedoeld voor het buitenleven. Plaats dus met een gerust hart bankjes bij de pingongtafel of voeg een picknicktafel toe. Het tafeltennisspel blijft leuk om te spelen en om naar te kijken. Laat iedereen kennismaken met het pingongspel en ontdek dat bewegen een plezier is.

Contact met HeBlad

We helpen u graag verder, neem gerust contact met ons op. U bestelt eenvoudig uw pingongtafel, banken of andere spelafels op de website.

** Bij aanschaf van een HeBlad pingongtafel wordt gratis een setje batjes (4 batjes en 2 balletjes) meegeleverd.

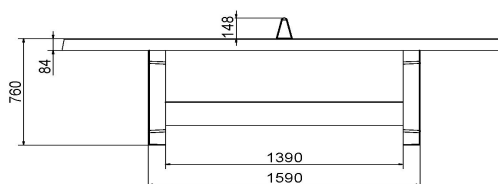
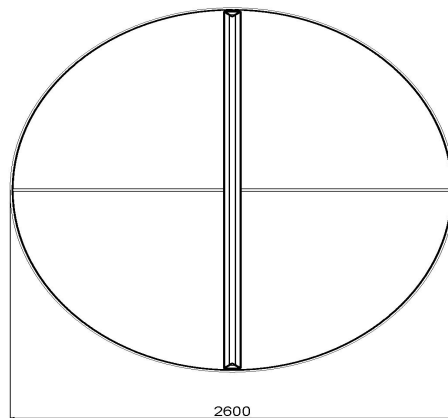
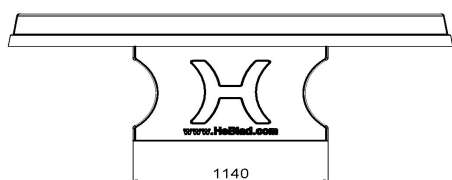
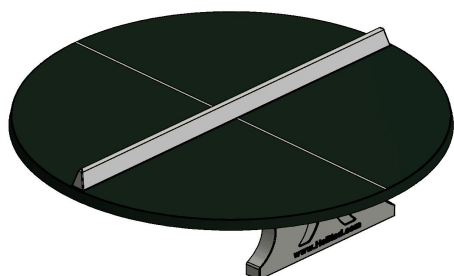

HeBlad
www.HeBlad.com
PP.R.GR

Gewicht ± 1570 KG

Specificaties Pingongtafel Rond Groen

Productcode	PP.R.GR	Hoogte speelblad	76 cm
Kleur	Groen - RAL 6009	Nethoogte	14,75 cm
Afmetingen speelblad (L x B)	ø 260 cm	Gewicht	1570 kg
Afmetingen onderkant speelblad	ø 264 cm	Pootafstand	149 cm (hart op hart)
Dikte speelblad	8,4 cm		

Gerelateerde producten



PP.R.A



PP.R.BL



B.DS.SP



OP.PP



B.S1



Pingpongtafel Rond Blauw

Productcode: PP.R.BL

Blauwe betonnen ronde pingpongtafel

Waar staan pingpongtafels? Een mooie, grote, ronde betonnen pingpongtafel is een opvallend pronkstuk op het schoolplein, in een park of bij een sportveld waar jong en oud jarenlang plezier aan beleeft. Daar waar een ronde pingpongtafel staat, verzamelen kinderen zich graag. Ze ontmoeten vrienden en zijn samen altijd vernuftig in het bedenken van nieuwe balspelletjes op deze tafel. Met een pingpongtafel stimuleert u bezoekers om samen buiten actief te blijven.

De kwaliteit van de ronde betonnen pingpongtafel

Wat is de kwaliteit van de ronde betonnen pingpongtafels van HeBlad? Net als onze andere tafeltennistafels, parkbankjes, voetvolleybaltafels en speltafels is ook deze ronde betonnen pingpongtafel uitgevoerd uit één stuk beton, voorzien van onder- en bovenwapening. Hierdoor garanderen wij dat u jarenlang van uw ronde betonnen pingpongtafel kunt genieten. Het gewicht maakt diefstal onmogelijk en het materiaal is kras- en weersbestendig.

Welke spellen kunnen gespeeld worden op een ronde pingpongtafel?

De ronde vorm van deze tafel vraagt om creativiteit. Het spelletje 'rond de tafel' is

€ 2.500,00 excl. BTW
(€ 3.025,00 incl. BTW)

2e product en volgende voor
€ 2.400,00 per stuk, bespaar 4% !

4 juli 2026 - Prijswijzigingen voorbehouden

hierbij natuurlijk wel heel erg toepasselijk. Ook kunnen meerdere spelers tegelijk aan de tafel spelen en zijn de spelmogelijkheden eindeloos.

Verschillende varianten pingpongtafels

Deze ronde betonnen pingpongtafel is uitgevoerd in de kleur gelakt blauw, maar de ronde betonnen pingpongtafel kunt u ook verkrijgen in andere kleuren. Namelijk gelakt groen, antraciet beton, naturel beton en antraciet. Ook zijn de betonnen pingpongtafels verkrijgbaar in een rechthoekige vorm en een rechthoekige vorm met afgeronde hoeken. Liever een variant op de pingpongtafel? Bekijk dan de voetvolleybal tafel eens.

Bankjes bij de betonnen tafeltennistafel

U kunt de betonnen pingpongtafel gemakkelijk combineren met een betonnen zitbank ofwel parkbank of met een betonnen picknicktafel. Zo ontstaat nog meer sociale interactie en dat heerlijk in de buitenlucht. Hoe meer mensen blijven kijken naar het spel, des te meer mensen zelf ook actief worden. Het spel is en blijft immers aanstekelijk.

Geïnteresseerd in de ronde betonnen pingpongtafel?

Heeft u interesse in deze ronde betonnen pingpongtafel van HeBlad? Bestel dan gemakkelijk een pingpongtafel op onze website. Heeft u nog vragen over de betonnen pingpongtafel of over een ander product? Bekijk dan onze pagina met veel gestelde vragen of neem gerust contact met ons op. We helpen u graag!

** Bij aanschaf van een HeBlad pingpongtafel wordt gratis een setje batjes (4 batjes en 2 balletjes) meegeleverd.

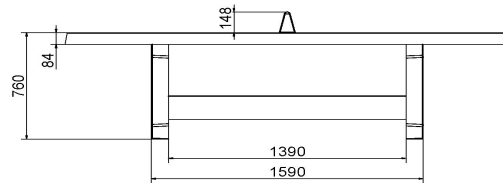
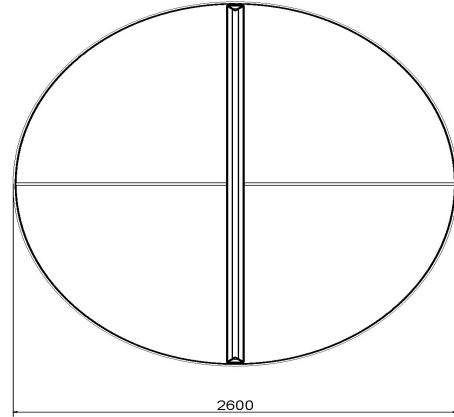
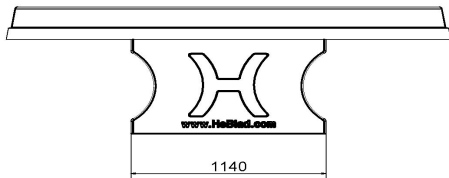
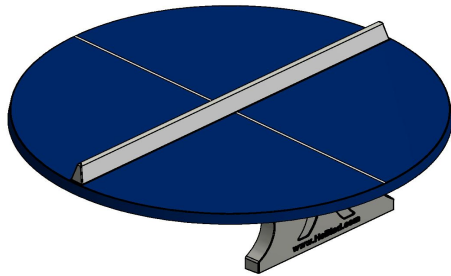

HeBlad
www.HeBlad.com
PP.R.BL

Gewicht ± 1570 KG

Specificaties Pingongtafel Rond Blauw

Productcode	PP.R.BL	Hoogte speelblad	76 cm
Kleur	Blauw - RAL 5005	Nethoogte	14,75 cm
Afmetingen speelblad (L x B)	ø 260 cm	Gewicht	1570 kg
Afmetingen onderkant speelblad	ø 264 cm	Pootafstand	149 cm (hart op hart)
Dikte speelblad	8,4 cm		

Gerelateerde producten



PP.R.A



PP.R.GR



B.DS10



OP.PP



Pingongtafel Rond Antraciet

Productcode: PP.R.A

De pingongtafel rond in de kleur antraciet

Tafeltennissen was nog nooit zo uitdagend. Een ronde tafel biedt een legio aan spelmogelijkheden. Het reguliere pingpongspel wordt al een stuk moeilijker, maar wat te denken van 'rond de tafel'?

De tafeltennistafel rond antraciet is vervaardigd uit één stuk gewapend beton. De kleur antraciet van het tafelblad en de kleur wit van de lijnen en het netje, zijn vrij van afbladderen. Hiervoor is namelijk twee-componentenlak gebruikt. Deze lak is weersbestendig, gemakkelijk schoon te maken en eenvoudig in onderhoud. Een robuuste tafeltennistafel in een mooie ronde vorm en strak in de lak.

Betonnen Pingongtafel met of zonder onderplaat

Standaard leveren we onze betonnen pingongtafel zonder betonnen onderplaat. In sommige gevallen kan het echter erg praktisch zijn om onze spel- en speeltafels op een betonnen plaat te plaatsen. U weet dan zeker dat de tafel stabiel staat. Ook is een betonnen onderplaat makkelijker schoon te houden dan een grasveld.

De betonnen onderplaat is verkrijgbaar in verschillende uitvoeringen. Op die manier past de onderplaat goed bij de gekozen pingongtafel en eventuele andere speltafels.

€ 2.500,00 excl. BTW
(€ 3.025,00 incl. BTW)

2e product en volgende voor
€ 2.400,00 per stuk, bespaar 4% !

4 juli 2026 - Prijswijzigingen voorbehouden

Tafeltennistafels Leveren

Wij bezorgen onze producten zelf met onze eigen vrachtwagen, direct vanuit onze fabriek. We leveren met een laad-loskraan op een vrachtwagen van 14 meter lang. Hier moet dus wel voldoende ruimte voor zijn. De kraan heeft een reikwijdte van maximaal 5 meter. Daarna kunnen losse speltafels met een palletwagen nog verplaatst worden. Let wel: hiervoor moet 1 persoon aanwezig zijn om te helpen.

Let op: bestelt u ook een onderplaat? Deze kunnen we niet meer verplaatsen. Een betonnen onderplaat en producten met een (vaste) onderplaat kunnen we enkel leveren binnen 5 meter van de vrachtwagen. Daarna moet u zelf zorgdragen voor de installatie. Lees onze leveringsvoorwaarden goed door en neem bij twijfel of vragen contact met ons op.

Verplaatsen van tafeltennistafels

Omdat de producten van HeBlad, waaronder de tafeltennistafel rond antraciet, bekend staan om hun degelijkheid, wordt het vandalisme beperkt en diefstal voorkomen. Maar wanneer u de tafeltennistafel uiteindelijk zou willen verplaatsen, is dit niet zomaar door uzelf te realiseren. U kunt de speltafels van HeBlad door ons laten verplaatsen. Hiervoor hebben we meerdere mogelijkheden, afhankelijk van de afstand van de verhuizing. Voor een verplaatsing van een tafel verder dan 60 km, ontvangt u van ons een offerte op maat. Verhuist de tafel over een afstand van 10 tot 60 km, dan kunt u eenvoudig online een bestelling plaatsen. Gaat de tafeltennistafel slechts enkele kilometers verderop dienst doen, dan bestelt u online een verhuizing tot 10 km.

Tafeltennistafel rond antraciet of naturel

De tafeltennistafel rond is ook verkrijgbaar in de kleuren naturel beton, antraciet beton, groen en blauw. Behalve het verschil in kleur, hebben deze tafels dezelfde degelijke specificaties. Het is slechts een kwestie van smaak en locatie. Wilt u de tafeltennistafel laten opvallen in de omgeving of heeft u liever een rustiger uitzicht? Wanneer u de keuze maakt voor meerdere tafeltennistafels, ongeacht de kleur, kunt u rekenen op een mooie korting.

Contact HeBlad

Stel al uw vragen over de verhuizing van uw tafel, de productspecificaties van de tafeltennistafels of de mogelijkheden die HeBlad heeft voor uw locatie. Zeker wanneer u vragen heeft over de leveringsvoorwaarden of twijfelt of de locatie voldoende bereikbaar is, is het raadzaam om ons te contacteren. We denken graag met u mee en helpen u graag verder.

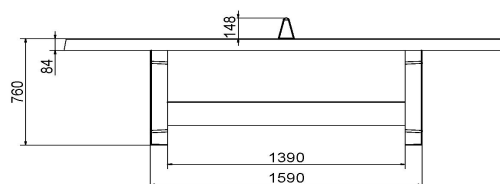
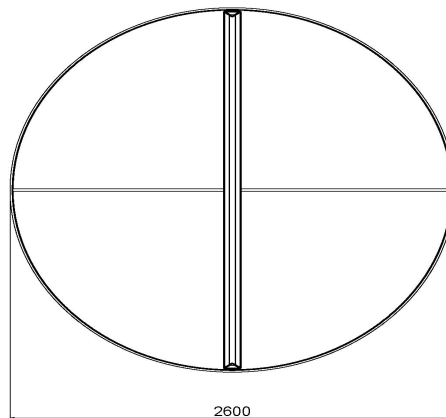
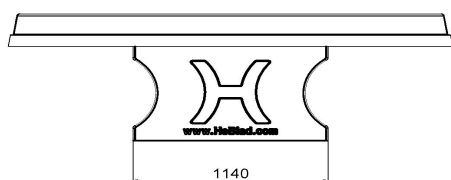
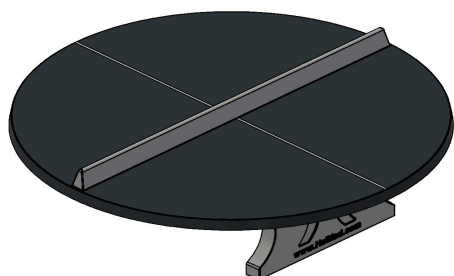

HeBlad
www.HeBlad.com
PP.R.A
Gewicht ± 1570 KG

Specificaties Pingongtafel Rond Antraciet

Productcode	PP.R.A	Hoogte speelblad	76 cm
Kleur	Antraciet - RAL 7016	Nethoogte	14,75 cm
Afmetingen speelblad (L x B)	ø 260 cm	Gewicht	1570 kg
Afmetingen onderkant speelblad	ø 264 cm	Pootafstand	149 cm (hart op hart)
Dikte speelblad	8,4 cm		

Gerelateerde producten



PP.R.BL



PP.R.GR



B.DS10



PS.ST.GT.132



B.DS.SP



Pingpongtafel Rond Antraciet-Beton

Productcode: PP.R.AB

Betonnen tafeltennistafel Rond Antraciet-Beton

De ronde betonnen tafeltennistafel is een hele leuke toevoeging voor een schoolplein, speeltuin of park. Door deze tafeltennistafel te plaatsen op plekken waar er veel jongeren zijn, stimuleert u de jongeren om meer buitenactiviteiten te doen, zoals in dit geval tafeltennissen. En met deze ronde pingpongtafel kunnen gemakkelijk meerdere jongeren tegelijk spelen. Voor eindelijk plezier!

Hoe is de kwaliteit van de betonnen pingpongtafels?

Deze ronde betonnen tafeltennistafel is net als alle andere HeBlad speel- en speltafels uit één stuk beton gegoten. Dit houdt in dat de ronde betonnen tafeltennistafel uit één stuk beton bestaat. Daarbij is het beton van hoge kwaliteit, zoals u van ons gewend bent. Dit hoogwaardige product is zo sterk en robuust dat het niet uitnodigt tot vandalisme. Daardoor kunt u jarenlang tafeltennisplezier hebben van de HeBlad betonnen pingpongtafels!

Welke uitvoeringen zijn er van de tafeltennistafels?

Deze ronde betonnen tafeltennistafel in de antraciete uitvoering is ook verkrijgbaar in andere uitvoeringen: in de kleuren groen, blauw of naturel beton.

€ 2.700,00 excl. BTW
(€ 3.267,00 incl. BTW)

2e product en volgende voor
€ 2.600,00 per stuk, bespaar 3% !

4 juli 2026 - Prijswijzigingen voorbehouden

Ook kunt u de betonnen tafeltennistafels in andere vormen verkrijgen: in de rechthoekige vorm en de rechthoekige vorm met afgeronde hoeken.

Betonnen onderplaat

Is een betonnen onderplaat nodig voor een tafeltennistafel? De betonnen onderplaat die bij deze ronde betonnen tafeltennistafel hoort, zorgt ervoor dat u geen last van gras of modder onder uw tafeltennistafel krijgt. Hierdoor is de kans op uitglijden tijdens het gebruik van de tafeltennistafel aanzienlijk kleiner. Bovendien maakt dit het onderhoud een stuk eenvoudiger en de tafel staat nóg stabiel. Voor iedere speltafel geldt dat de onderplaat optioneel is. De onderplaat is los te bestellen en uw terrein dient te voldoen aan een aantal voorwaarden. Neem hiervoor altijd contact met ons op.

Combinaties met betonnen tafeltennistafel

Maak uw park, speelplaats of accommodatie nog meer uitnodigend door onze producten te combineren. U kunt bijvoorbeeld naast deze ronde betonnen tafeltennistafel een betonnen bankje plaatsen. Of een betonnen picknickset. Hierdoor kunnen jongeren na het gebruik van de ronde betonnen tafeltennistafel ook even uitrusten en eventueel lunchen. Hierdoor worden buitenactiviteiten onder jongeren extra gestimuleerd.

Tot slot

Bekijk hier de andere uitvoeringen van deze ronde pingpongtafel, groen, blauw of naturel-beton. Heeft u vragen over de ronde betonnen tafeltennistafel of over een ander product? Neem contact met ons op, we helpen u graag!

** Bij aanschaf van een HeBlad pingpongtafel wordt gratis een setje batjes (4 batjes en 2 balletjes) meegeleverd.

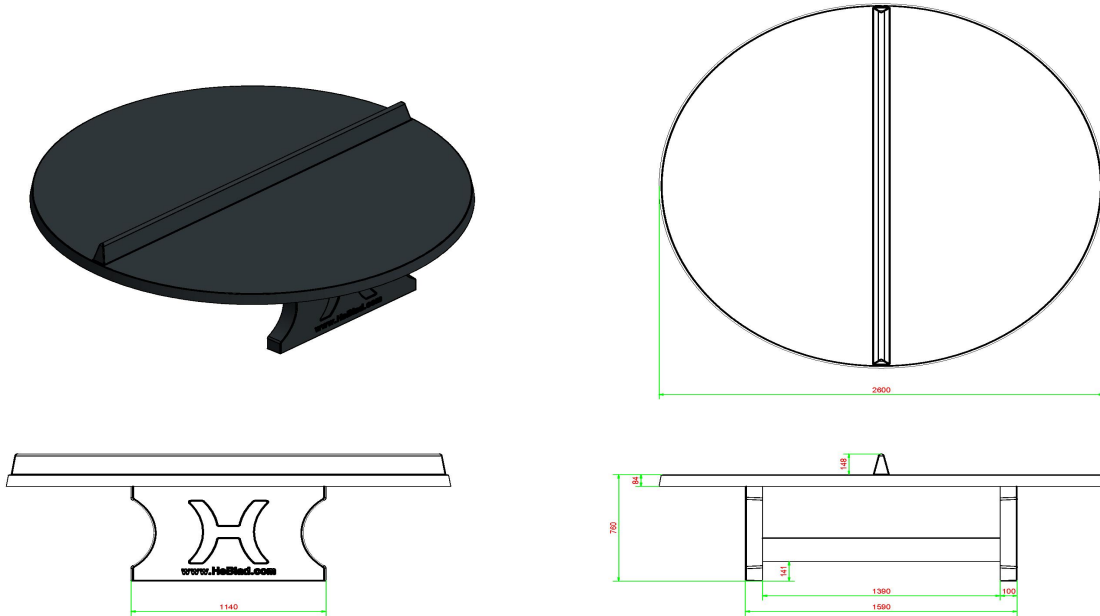

HeBlad
www.HeBlad.com
PP.R.AB

Gewicht ± 1570 KG

Specificaties Pingpongtafel Rond Antraciet-Beton

Productcode	PP.R.AB	Hoogte speelblad	76 cm
Kleur	Antraciet-Beton	Nethoogte	14,75 cm
Afmetingen speelblad (L x B)	∅ 260 cm	Gewicht	1570 kg
Afmetingen onderkant speelblad	∅ 264 cm	Pootafstand	149 cm (hart op hart)
Dikte speelblad	8,4 cm		

Gerelateerde producten



PP.R.NT



PP.R.BL



B.S1.pastel



OP.PP.AB



B.DS.SP



Pingongtafel Rond Naturel Beton

Productcode: PP.R.NT

Ronde tafeltennistafel in naturel beton

De ronde pingongtafels zijn ideaal om een spel te spelen met meerdere personen tegelijk. Met een doorsnede van 260 cm is deze pingongtafel groot genoeg en dus zeer geschikt voor een groep mensen. Het spel 'rond de tafel' is erg populair en daarvoor is deze tafel zeer geschikt. De jeugd kan zich urenlang vermaken en bedenkt steeds weer andere leuke spelletjes om op deze betonnen pingongtafel te spelen. De tafel dient zo ook als verzamelplaats voor groepen mensen.

Hoe wordt een tafeltennistafel gemaakt?

Onze robuuste tafeltennistafel is geproduceerd uit één stuk beton waardoor er niks aan elkaar gemonteerd hoeft te worden. Dit maakt de tafel erg sterk en daardoor ook beter bestand tegen vandalisme. Het beton dat gebruikt wordt voor het maken van de tafels is van hoge kwaliteit, zoals u van ons bent gewend. Deze variant tafeltennistafel is licht van kleur. Het is de kleur naturel van het beton zelf, er zit geen laklaag op deze tafel. Ziet u de pingongtafel liever in een kleur? Bekijk dan bijvoorbeeld eens de groene en de blauwe uitvoering van de betonnen pingongtafel. Liever geen ronde tafel? Geen probleem. We produceren ook pingongtafels met een rechte hoek en met afgeronde hoeken.

€ 2.450,00 excl. BTW
(€ 2.964,50 incl. BTW)

**2e product en volgende voor
€ 2.350,00 per stuk, bespaar 4% !**

4 juli 2026 - Prijswijzigingen voorbehouden

Waarom een onderplaat?

Combineer de ronde, betonnen pingpongtafel met een stevige onderplaat. De onderplaat verkleint de kans op uitglijden en maakt het onderhoud een stuk eenvoudiger. Hierdoor hoeft u immers niet onder de tafel te maaien en er kan ook geen onkruid groeien. Onze onderplaten zijn verkrijgbaar in naturel beton of in antraciet beton. Onderplaten zijn altijd optioneel en dienen los besteld te worden, ze zitten niet in de prijs van de speltafel inbegrepen.

Combineer de ronde tafeltennistafel

Deze naturel-beton tafeltennistafel is mooi te combineren met andere producten die we produceren in deze kleur. Kies bijvoorbeeld 1 van onze parkbankjes. Ook de voetvolleybaltafel en een picknicksets maken we in deze kleur.

Meer weten? Neem gerust contact met ons op en één van onze medewerkers helpt u graag verder.

** Bij aanschaf van een HeBlad pingpongtafel wordt gratis een setje batjes (4 batjes en 2 balletjes) meegeleverd.

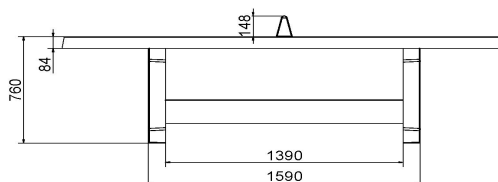
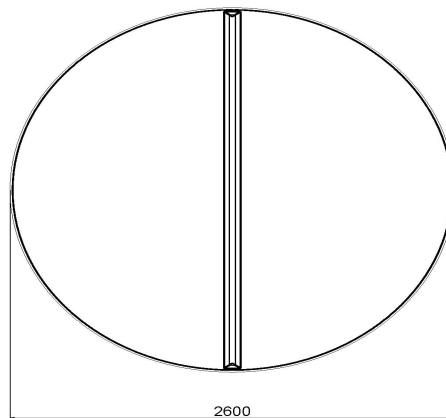
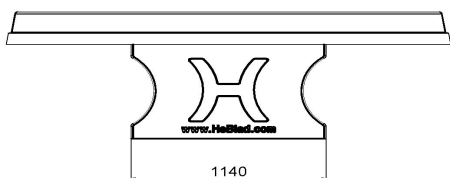
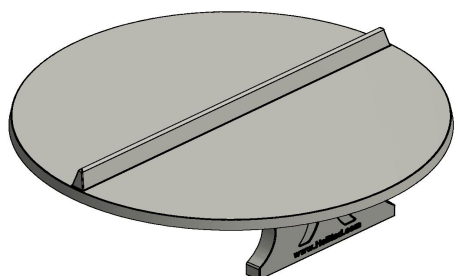

HeBlad
www.HeBlad.com
PP.R.NT
Gewicht ± 1570 KG

Specificaties Pingpongtafel Rond Naturel Beton

Productcode	PP.R.NT	Hoogte speelblad	76 cm
Kleur	Naturel Beton	Nethoogte	14,75 cm
Afmetingen speelblad (L x B)	ø 260 cm	Gewicht	1570 kg
Afmetingen onderkant speelblad	ø 264 cm	Pootafstand	149 cm (hart op hart)
Dikte speelblad	8,4 cm		

Gerelateerde producten



PP.R.A



PP.R.BL



B.DS10



OP.PP



B.S1



Backgammon-bank Naturel Beton

Productcode: BB.BG

Backgammonbank in naturel beton

Het geïntegreerde backgammonspel maakt deze betonbank een musthave voor in de tuin, het park, op het schoolterrein, de camping of in het park. Het beton van HeBlad is speciaal ontworpen om jarenlang in de buitenlucht te gebruiken. Intensief gebruik of extreme weersomstandigheden hebben hierdoor geen effect op de werking of het chique uiterlijk van deze backgammonbank.

De geschiedenis van backgammon

Waar komt backgammon vandaan? 5000 jaar geleden werd het waarschijnlijk voor het eerst in Mesopotamië gespeeld, waarna het eeuwenlang is geëvolueerd tot het huidige spel. Het is een van de oudste bordspellen ter wereld, en nog altijd is het spel populair bij jong en oud.

Backgammon voor iedereen

De backgammonbank is een mooie betonbank waarvan het tafelblad een backgammon bordspel bevat. De bank wordt altijd geleverd met backgammon stenen en vijf dobbelstenen. De onderplaat is optioneel en dient eventueel los besteld te worden.

€ 1.450,00 excl. BTW
(€ 1.754,50 incl. BTW)

2e product en volgende voor
€ 1.350,00 per stuk, bespaar 6% !

4 juli 2026 - Prijswijzigingen voorbehouden

Combineer Backgammon met andere speltafels

Deze backgammonbank is een eyecatcher op zichzelf maar ook perfect te combineren met andere speltafels of picknicksets van HeBlad. Denk aan de schaakbank of dambank in dezelfde kleur: naturel beton.

Contact met HeBlad

Wilt u meer weten over ons aanbod backgammonbanken? Neem dan zeker contact met ons op. Onze experts helpen u graag verder.

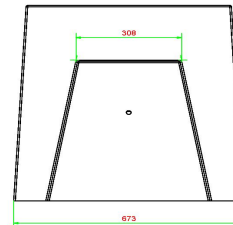
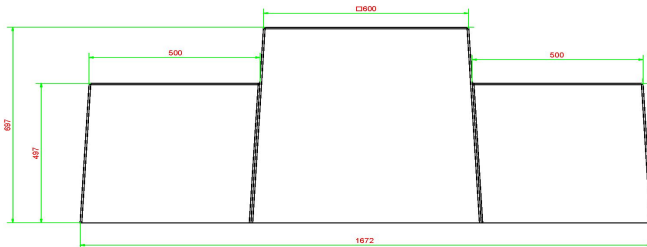
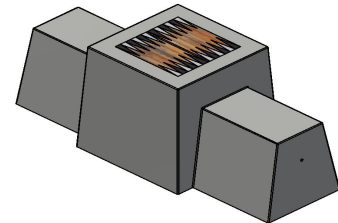
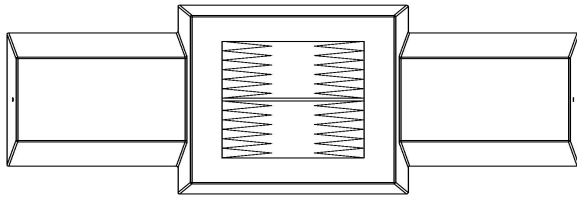

HeBlad
www.HeBlad.com
BB.BG

Gewicht ± 1140 KG.

Specificaties Backgammon-bank Naturel Beton

Productcode	BB.BG	Zithoogte	50 cm
Kleur	Naturel Beton	Hoogte tafelblad	70 cm
Afmetingen (L x B x H)	167 x 67 x 70 cm	Gewicht	1140 kg
Afmetingen spel	41,5 x 41,5 cm	Aantal zitplaatsen	2

Gerelateerde producten



BB.BG.AB



GT.BG.2

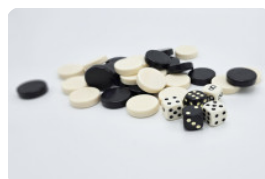

GT.BG.Pieces



Backgammonbank Antraciet beton

Productcode: BB.BG.AB

Backgammonbank antraciet beton

Donker, robuust en multifunctioneel. Deze backgammonbank van antraciet beton is een waar sieraad in uw tuin of in de openbare ruimte. Wat kost de backgammonbank antraciet beton? Deze kwaliteit betonbank vindt u nergens goedkoper! Dit komt omdat u bij ons direct bij de leverancier bestelt.

Wist u dat u bij een bestelling van meerdere producten van HeBlad altijd automatisch extra korting krijgt? Dat is het combineren meer dan waard. Wat dacht u bijvoorbeeld van een reguliere betonbank of een prachtige schaakbank in de kleur antraciet beton?

Backgammonbank van HeBlad

Net als alle producten van HeBlad is ook deze backgammonbank vervaardigd uit één stuk beton. Ongevoelig voor vandalisme en weersinvloeden. Omdat de kleur antraciet is opgenomen in het beton, is de volledige bank deze mooie antracieten kleur, dus ook de binnenkant van het product. Mocht er onverhoopt een beschadiging optreden, dan verliest de bank zijn kleur niet. Tevens zijn de backgammonbanken van HeBlad dankzij hun massieve gewicht ongevoelig voor diefstal en vandalisme. Door het plaatsen van de bank op een strategische plek, kunnen zelfs ramkraken voorkomen worden of heeft u een perfecte en stevige

€ 1.525,00 excl. BTW
(€ 1.845,25 incl. BTW)

2e product en volgende voor
€ 1.425,00 per stuk, bespaar 6% !

4 juli 2026 - Prijswijzigingen voorbehouden

afscheiding van uw terrein.

Levering van de backgammonbank

Deze backgammonbank produceren en leveren wij in eigen beheer. Daarom adviseren we altijd om vooraf de leveringsvoorwaarden door te nemen. We werken met korte levertijden van maximaal 4 werkweken en met een laad-loskraan vanaf de vrachtwagen. De backgammonbank wordt altijd geleverd inclusief de backgammon stenen en vijf dobbelstenen. Een eventuele onderplaat is altijd optioneel. Hierover kunt u contact met ons opnemen en de onderplaat, wanneer dat wenselijk is, los bijbestellen.

Specificaties Backgammonbank Antraciet beton

Productcode	BB.BG.AB	Zithoogte	50 cm
Kleur	Antraciet-Beton	Hoogte tafelblad	70 cm
Afmetingen (L x B x H)	167 x 67 x 70 cm	Gewicht	1140 kg
Afmetingen spel	41,5 x 41,5 cm	Aantal zitplaatsen	2

Gerelateerde producten



BB.BG



BB.CK.AB

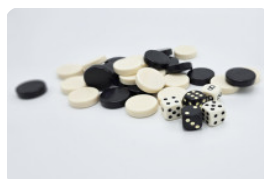

GT.BG.Pieces



Backgammon Naturel beton 2 persoons

Productcode: GT.BG.2

Naturel betonnen backgammon tafel

Een hele mooie, lichte, slanke en functionele spellentafel voor in de buitenlucht. Met de juiste zit- en tafelbladhoogte een heerlijke plek om te zitten. In het tafelblad is het bordspel backgammon geïntegreerd. De tafel en zitplaatsen zijn vervaardigd uit beton en het spelbord is van het materiaal natuursteen, speciaal bedacht en gemaakt voor buitengebruik.

Wat is backgammon?

In het bordspel backgammon is het de bedoeling dat de spelers stenen over het bord van de ene kant naar de andere kant verplaatsen. Met behulp van een dobbelsteen worden de punten bepaald. De tegenstander loopt in tegengestelde richting over het bord. Onderweg kunnen de stenen van de ander geslagen worden. Het doel is om als eerste 15 stenen aan de andere kant van het bord te brengen.

Betonnen backgammon tafel van HeBlad

Welke backgammon tafel is het beste om te kopen? De backgammon tafels van HeBlad zijn ontworpen en geproduceerd om jarenlang in de buitenlucht te staan

€ 2.250,00 excl. BTW
(€ 2.722,50 incl. BTW)

2e product en volgende voor
€ 2.150,00 per stuk, bespaar 4% !

4 juli 2026 - Prijswijzigingen voorbehouden

en gebruikt te worden. Door het sterke en duurzame beton zijn de tafels ongevoelig voor vandalisme, beschadigingen en weersinvloeden. Afhankelijk van de beschikbare ruimte, de locatie en het aantal gewenste zitplaatsen heeft u keuze uit verschillende opties. De backgammon tafel 2 persoons is verkrijgbaar in de kleur naturel beton en antraciet beton. In dezelfde kleuren is de backgammon tafel ook verkrijgbaar in 4 persoons-uitvoering. Ook in de multispellentafels van HeBlad is het backgammonspel opgenomen.

Backgammon tafels en andere spel tafels van HeBlad

Omdat alle spel tafels van HeBlad zijn vervaardigd uit één stuk beton gaan deze decennia lang mee. Weer of geen weer, spelen en zitten kan, als het aan deze tafels ligt, altijd. Alle producten zijn perfect te combineren vanwege het vergelijkbare uiterlijk of juist om te contrasteren qua kleur of robuustheid. Plaats bijvoorbeeld een schaaktafel naast een backgammon tafel of laat een betonnen bankje pronken aan de zijde van een speltafel.

Neem voor vragen of leveringen contact met ons op, we helpen u graag verder.

*Bij bestelling van een backgammon tafel krijgt u één set backgammonstukken gratis meegeleverd. Dit is inclusief vijf stuks dobbelstenen.

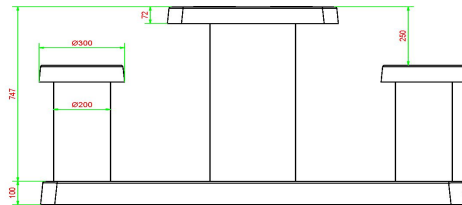
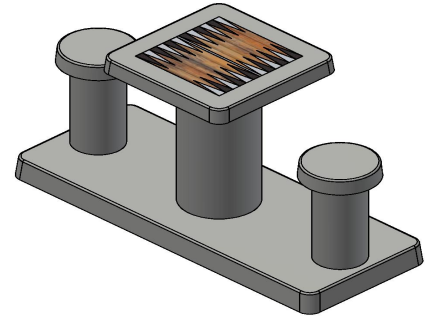
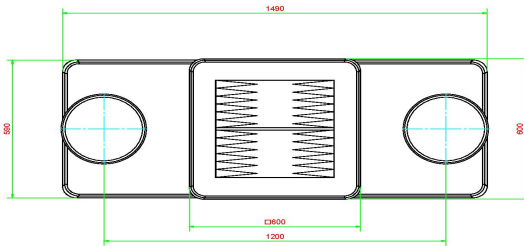

HeBlad
www.HeBlad.com
GT.BG.2

Gewicht ± 490 KG.

Specificaties Backgammon Naturel beton 2 personen

Productcode	GT.BG.2	Dikte tafelblad	7 cm
Kleur	Naturel Beton	Hoogte tafelblad	75 cm
Afmetingen (L x B x H)	149 x 59 x 85 cm	Zithoogte	50 cm
Afmetingen tafelblad (L x B)	60 x 60 cm	Afmetingen onderplaat (L x B x H)	149 x 60 x 10 cm
Afmetingen spel	41,5 x 41,5 cm	Gewicht	425 kg

Gerelateerde producten



GT.CH.AB2



GT.BG.4

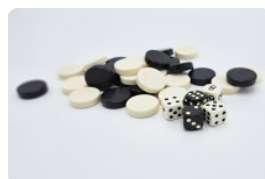

GT.BG.Pieces



Backgammon Antraciet-beton 2 persoons

Productcode: GT.BG.AB2

Backgammon tafel antraciet beton

Duurzaam, subtiel en ongelofelijk praktisch. Dat is de backgammon tafel voor 2 personen in de kleur antraciet beton. Gemaakt om jarenlang plezier van te hebben. Het tafelblad is uitgerust met het bordspel backgammon, waardoor de tafel zowel gebruikt kan worden als speltafel, maar ook als reguliere tafel met twee zittingen. De betonnen antracietkleur behoudt jarenlang de originele kleur, omdat het beton door en door deze kleur heeft. Vanwege de volledige vervaardiging uit kwaliteitbeton is de tafel niet gevoelig is voor extreme weersomstandigheden of beschadigingen. Het slanke uiterlijk van de tafel maakt hem geschikt voor kleinere locaties of om te combineren met ander speltafels, banken of picknicksets van HeBlad.

Specificaties van de backgammon tafel 2 persoons

Wat maakt de backgammontafel zo bijzonder? Zowel de tafel als de zittingen zijn gemaakt uit antraciet beton, dit betekent dat het beton door en door antraciet is. Kleurbehoud is dus gegarandeerd. Het gewicht maakt de tafel perfect voor (openbare) buitenterreinen. De zitplaatsen hebben een hoogte van 50 cm en het tafelblad ligt op 75 cm. Het backgammonspeelbord is geïntegreerd in het tafelblad en vervaardigd uit natuursteen. Het tafelblad is 60 x 60 cm en 10 cm dik.

€ 2.350,00 excl. BTW

(€ 2.843,50 incl. BTW)

2e product en volgende voor
€ 2.250,00 per stuk, bespaar 4% !

4 juli 2026 - Prijswijzigingen voorbehouden

Hoe wordt de backgammon tafel geplaatst?

Vanwege het gewicht en de omvang van de backgammon tafel 2-persoons antraciet beton, vervoeren en plaatsen wij de tafel voor u. Voor een goede levering hebben we leveringsvoorwaarden opgesteld. Dit om te voorkomen dat onze vrachtwagen en kraan niet bij de plaats van bestemming zouden kunnen komen. Mocht u de tafel in de toekomst willen verplaatsen, dan kunt u bij ons een verplaatsing aanvragen. Zo hoeft u zelf geen materieel hoeft te regelen, maar zeker bent van de juiste behandeling van uw prachtige backgammontafel 2-persoons antraciet beton.

Vragen over de backgammon tafel van HeBlad?

Neem vooral contact met ons op als u vragen heeft, advies kunt gebruiken of vragen heeft over onze producten, werkwijze, levertijden of mogelijkheden. Wij helpen u graag verder en voorzien uw terrein met liefde van een product van HeBlad.

* Bij bestelling van een backgammontafel krijgt u één set backgammonstukken gratis meegeleverd. Dit is inclusief vijf dobbelstenen.

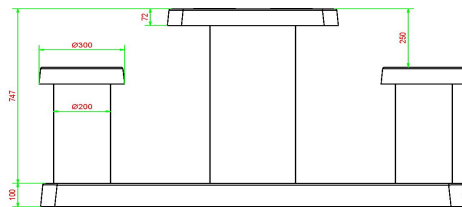
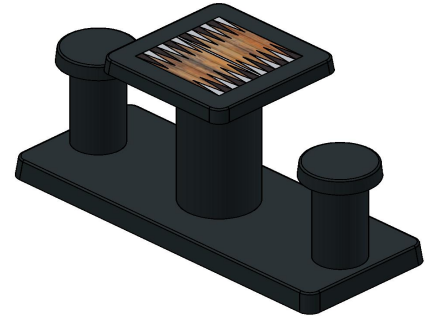
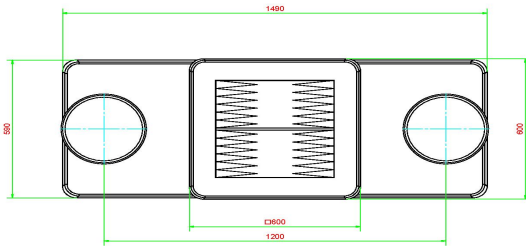

HeBlad
www.HeBlad.com
GT.BG.AB2

Gewicht ± 490 KG.

Specificaties Backgammon Antraciet-beton 2 persoons

Productcode	GT.BG.AB2	Dikte tafelblad	7 cm
Kleur	Antraciet-Beton	Hoogte tafelblad	75 cm
Afmetingen (L x B x H)	149 x 59 x 85 cm	Zithoogte	50 cm
Afmetingen tafelblad (L x B)	60 x 60 cm	Afmetingen onderplaat (L x B x H)	120 x 60 x 10 cm
Afmetingen spel	41,5 x 41,5 cm	Gewicht	425 kg

Gerelateerde producten



GT.CH.AB2



GT.BG.4

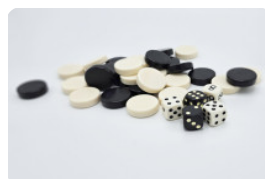

GT.BG.Pieces



Backgammon Naturel beton 4 persoons

Productcode: GT.BG.4

Waar komt backgammon vandaan?

Het bordspel backgammon is een van de oudste spellen uit de geschiedenis en bestaat al duizenden jaren. Naar verluidt is het ontstaan in Mesopotamië, het huidige Irak en Iran. Het spel heeft een evolutie doorlopen, maar is terug te herleiden naar ver terug in de geschiedenis: ongeveer 5000 jaar. De oude Grieken en Egyptenaren werden afgebeeld terwijl ze backgammon speelden. En ook tijdens de renaissance in Frankrijk was het spel erg populair.

Betonnen backgammon tafel voor 4 personen

De spel tafels, banken en picknicksets van HeBlad worden in eigen beheer ontworpen en geproduceerd en gemaakt van beton. Dit beton is bedoeld om jarenlang op buitenlocaties dienst te doen. De backgammon tafel heeft een slank uiterlijk vanwege de losse krukjes, maar is ongelooflijk stevig door het massieve gewicht.

Waar kunt u de backgammon tafel plaatsen?

Dat kan op elk buitenterrein. De tafels zijn onder andere te vinden in parken, privé-tuinen, op campings, parkeerterreinen en schoolpleinen. Omdat de tafel

€ 2.450,00 excl. BTW
(€ 2.964,50 incl. BTW)

2e product en volgende voor
€ 2.350,00 per stuk, bespaar 4% !

4 juli 2026 - Prijswijzigingen voorbehouden

naast het spelen van een spelletje ook perfect geschikt is om aan te zitten, is het een aanwinst voor elk terrein. De 4 zittingen bieden ruimte om met maximaal 4 personen plaats te nemen én het spelbord te gebruiken als reguliere tafel.

Backgammon en andere spel tafels van HeBlad

Omdat HeBlad een missie heeft gemaakt van mensen samenbrengen en samen laten sporten of denken, zijn onze producten perfect te combineren met elkaar. Of u nou kiest voor een pingpongtafel, voetvolleytafel of een andere speltafel, alles komt uit onze eigen fabriek en wordt gemaakt van beton. Ook heeft u dankzij de eenheid in ontwerp en kleur de mogelijkheid om gemakkelijk een actieve speltafel te combineren met een denksport tafel. Voor ieder wat wils. Voor al uw vragen over de backgammontafel 4 persoons naturel beton of de andere producten van HeBlad kunt u altijd contact met ons opnemen. Wij denken graag met u mee.

* Bij bestelling van een backgammon tafel krijgt u één set backgammonstukken gratis meegeleverd. Dit is inclusief vijf dobbelstenen.

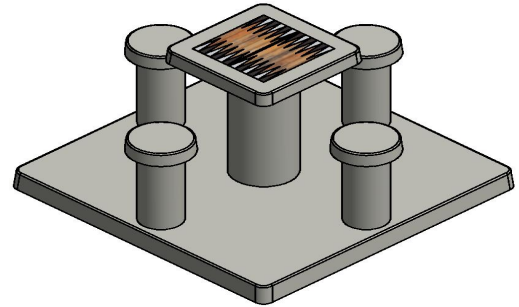
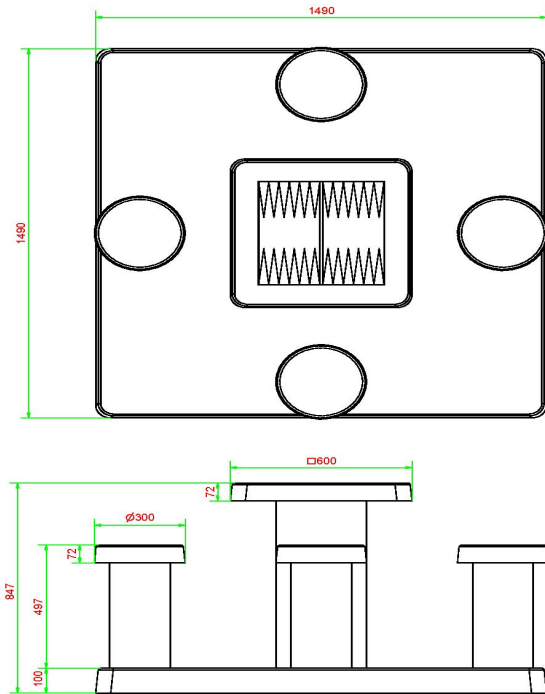

HeBlad
www.HeBlad.com
GT.BG.4

± 900 KG.

Specificaties Backgammon Naturel beton 4 personen

Productcode	GT.BG.4	Dikte tafelblad	7 cm
Kleur	Naturel Beton	Hoogte tafelblad	75 cm
Afmetingen (L x B x H)	149 x 149 x 85 cm	Zithoogte	50 cm
Afmetingen tafelblad (L x B)	60 x 60 cm	Afmetingen onderplaat (L x B x H)	149 x 149 x 10 cm
Afmetingen spel	41,5 x 41,5 cm	Gewicht	900 kg

Gerelateerde producten



GT.CH.4



GT.BG.AB4

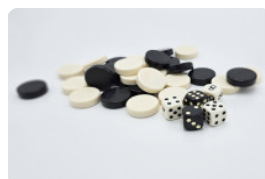

GT.BG.Pieces



Backgammon tafel Antraciet-beton 4 persoons

Productcode: GT.BG.AB4

Deze backgammonspeltafel is uitgevoerd in de kleur antraciet-beton. Het heeft vier zitplaatsen, elk geplaatst aan één zijde van het tafelblad. In dit tafelblad is een bordspel backgammon geplaatst. Zo is er geen hoogteverschil in het tafelblad en kan de tafel ook zonder spelen gebruikt worden.

Hoe wordt backgammon ook wel genoemd?

Backgammon is een uit het Engels afkomstige samentrekking van back (terug) en game (spel). Door de eeuwen heen is het originele spel veranderd en geëvolueerd. Het huidige backgammon bordspel kennen we in Nederland ook onder de naam Tric Tac of Triktrak. Ook in Frankrijk heet het spel Tric Trac, terwijl het in Spanje Tables Reales wordt genoemd. Het backgammon spel is dus erg internationaal en past heel goed in het aanbod speltafels van HeBlad.

Backgammon tafel, ludotafel, schaaktafel en damtafel

De backgammon tafel 4 persoons antraciet beton is ook verkrijgbaar met dezelfde specificaties, maar dan in de uitvoering ludotafel, schaaktafel of damtafel. Het tafelblad is in deze versies respectievelijk uitgerust met een mens-erger-je-niet-bord, schaakbord of dambord. Tevens zijn al deze tafels ook te combineren, zodat elke tafel op uw terrein een ander bordspel aanbiedt.

€ 2.550,00 excl. BTW
(€ 3.085,50 incl. BTW)

**2e product en volgende voor
€ 2.450,00 per stuk, bespaar 3% !**

4 juli 2026 - Prijswijzigingen voorbehouden

Wanneer in uw beschikbare ruimte geen vier tafels geplaatst kunnen worden, kunt u ook kiezen voor een van de multispellentafels standaard of deluxe van HeBlad. Deze tafels zijn verkrijgbaar in picknickset uitvoering, waarvan het tafelblad verschillende bordspellen bevat. U kunt dan toch verschillende spelvormen aanbieden en bezoekers de gelegenheid geven om comfortabel te zitten, terwijl u minder ruimte nodig heeft dan wanneer u voor losse speltafels zou kiezen.

Backgammon tafel en betonnen bankjes

Door het slanke uiterlijk van de backgammon tafel is het juist mooi om daarbij een robuuste betonnen bank te plaatsen. Deze geven bezoekers meer ruimte om te zitten. Bovendien kunnen de banken dienen als omheining of beveiliging van uw terrein. De banken zijn verkrijgbaar in veel verschillende uitvoeringen, in dezelfde antraciet betonnen kleur of juist in de licht naturel betonnen kleur voor extra contrast.

Hoe worden de backgammon tafel en andere producten geplaatst?

Vanwege de zwaarte van de producten van HeBlad plaatsen we de producten voor u op uw locatie conform onze leveringsvoorwaarden. Wilt u weten of uw locatie geschikt is voor HeBlad producten? Neemt u dan contact met ons op. Wij weten precies wat de mogelijkheden zijn.

* Bij bestelling van een backgammon tafel krijgt u één set backgammonstukken gratis meegeleverd. Dit is inclusief vijf stuks dobbelstenen.

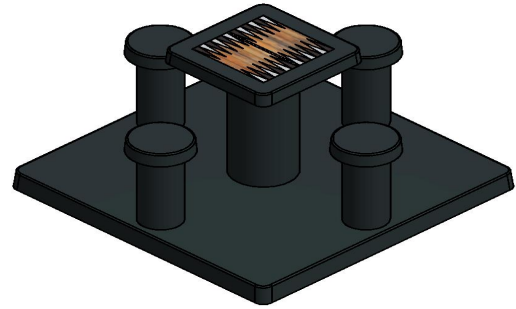
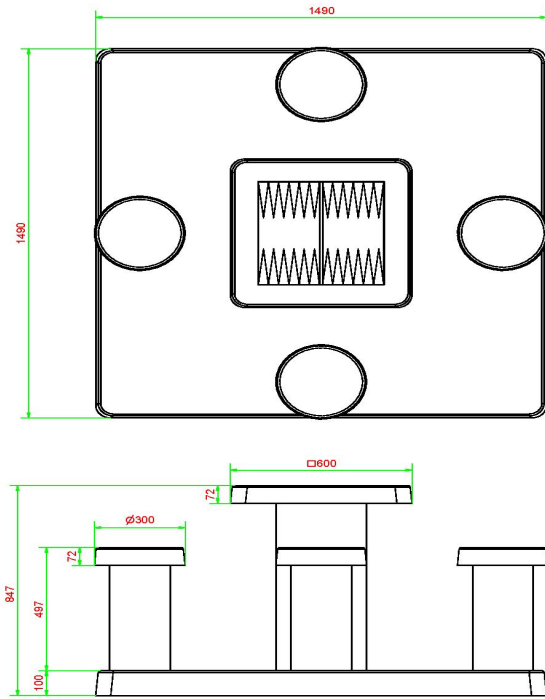

HeBlad
www.HeBlad.com
GT.BG.AB4

± 900 KG.

Specificaties Backgammon tafel Antraciet-beton 4 persoons

Productcode	GT.BG.AB4	Dikte tafelblad	7 cm
Kleur	Antraciet-Beton	Hoogte tafelblad	75 cm
Afmetingen (L x B x H)	149 x 149 x 85 cm	Zithoogte	50 cm
Afmetingen tafelblad (L x B)	60 x 60 cm	Afmetingen onderplaat (L x B x H)	149 x 149 x 10 cm
Afmetingen spel	41,5 x 41,5 cm	Gewicht	900 kg

Gerelateerde producten



GT.CH.AB4



GT.BG.4

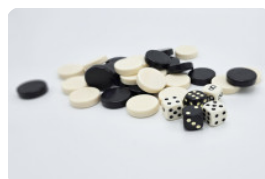

GT.BG.Pieces



Picknickset DeLuxe

Productcode: PS.DL

Bent u op zoek naar een picknicktafel? De producten van HeBlad zijn speciaal ontworpen voor buitengebruik. Daarom vindt u onze picknicksets vaak op schoolpleinen, parken, campings, rustplekken in de natuur en sportterreinen. Vanwege het fraaie uiterlijk zijn de betonnen picknicksets ook een perfecte aanvulling op uw eigen tuin of bedrijventerrein. Chic en praktisch komen samen in deze picknickset DeLuxe.

Top kwaliteit picknicktafel met zitting van hout

Bij HeBlad bestelt u de meest robuuste picknicktafel. Deze DeLuxe versie is vervaardigd uit één stuk stevig, naturel beton. Voor extra zitcomfort is de betonnen picknickset uitgerust met bamboe planken van 4 cm dik als zitgedeelte. Het bamboe is, net als het beton, duurzaam en weersbestendig. Daarom kan ook deze picknickset DeLuxe een leven lang buiten staan. Een lust voor het oog en een heerlijke plek om te zitten.

Kies de juiste maat en kleur picknicktafel

Onze picknicktafel is verkrijgbaar in verschillende varianten. Naast de standaard

€ 1.650,00 excl. BTW
(€ 1.996,50 incl. BTW)

2e product en volgende voor
€ 1.550,00 per stuk, bespaar 6% !

4 juli 2026 - Prijswijzigingen voorbehouden

maat van 180 cm hebben we ook een XL tafel van 246 cm en een tafel waar rolstoelgebruikers gemakkelijk aanschuiven. De meeste picknicktafels zijn ook verkrijgbaar in verschillende kleuren. Deze DeLuxe picknicktafel is verkrijgbaar in Naturel-Beton, Antraciet-Beton en er is een gelakte versie in de kleur Antraciet.

Combineer picknicktafel met betonnen pingpongtafel en banken

De picknickset DeLuxe is goed te combineren met de betonnen banken van HeBlad. Of maak een keuze uit een van de andere producten in ons assortiment. Liever een bank met een rugleuning? Kies dan de bank met leuning. Heeft u veel ruimte op uw terras of in het park? Combineer dan picknick tafels met een pingpongtafel. Plezier gegarandeerd. Bestel gemakkelijk online, u ziet direct de prijs. We zorgen vanuit ons familie bedrijf zelf voor de bezorging en leveren ons aanbod direct uit voorraad. Montage is niet nodig, enkel wat hulp tijdens de levering.

Onderplaat voor picknicktafel

Het gewicht van de picknickset DeLuxe is maar liefst 720 kg. Voor het plaatsen van de set zijn dan ook de nodige vereisten, waaronder de leveringsvoorwaarden. Maar ook de ondergrond is van belang. Wanneer de betonnen picknickset DeLuxe op een wat zachtere ondergrond wordt geplaatst raden wij aan om een onderplaat te gebruiken, waarop de picknickset geplaatst wordt. Deze onderplaat is optioneel. Twijfelt u over het gebruik van een onderplaat, of wilt u meer informatie? Neemt u dan contact met ons op. Wij denken graag met u mee wat voor u de beste oplossing is.



Picknickset DeLuxe Antraciet

Productcode: PS.DL.A

Picknickset DeLuxe Antraciet

De strakke en comfortabele picknickset DeLuxe Antraciet Comfortabel zitten met meerdere personen aan een prachtige picknickset zonder zorgen voor diefstal of vernieling van de set. De picknickset is speciaal ontworpen en gemaakt om jarenlang dienst te doen in de buitenlucht en kan prima geplaatst worden op bewaakte en onbewaakte terreinen, parken of in tuinen. Maar hoeveel ruimte is nodig voor een picknickset? Houd rekening met de afmeting van 180 x 187 x 75 cm voor de hele set en reserveer extra ruimte om om de picknickset heen te bewegen. Neem voor de zekerheid contact met ons op als u twijfelt over de ruimte die u heeft.

Wat is een goede picknickset?

Voor het bepalen van de juiste picknickset is het belangrijk te weten wat de zithoogte en tafelhoogte zijn en hoe deze in verhouding staan met elkaar. Bij de picknicksets van HeBlad kunt u uitgaan van de perfecte verhoudingen en een comfortabele zithouding. Omdat de picknickset DeLuxe antraciet gegoten is uit één stuk beton met de chique bamboe zittingen, is de set uitermate geschikt voor de buitenlucht. Ongevoelig voor weersinvloeden en vandalisme en door de strakke coating is en blijft de kleur antraciet prachtig en is de set ook nog eens

€ 1.750,00 excl. BTW
(€ 2.117,50 incl. BTW)

2e product en volgende voor
€ 1.650,00 per stuk, bespaar 5% !

4 juli 2026 - Prijswijzigingen voorbehouden

heel gemakkelijk schoon te maken.

Betonnen picknicksets van HeBlad

De keuze uit betonnen picknicksets bij HeBlad is groot. Wanneer de bamboe zittingen niet uw smaak zijn, kunt u kiezen voor volledig betonnen picknicksets. We hebben voor u ook de picknickset standaard antraciet beton ovaal, als uw smaak of de omgeving meer neigt naar ronde vormen. De kleuren waarin de verschillende picknicksets worden aangeboden zijn naturel beton, antraciet beton of antraciet gelakt. Bekijk in alle rust ons aanbod en neem contact op als u hulp nodig heeft bij het kiezen van de juiste set.

Contact met HeBlad

Het assortiment van HeBlad is enorm en wij begrijpen dat het u soms duizelt. Wat is de juiste picknickset voor mijn locatie? Wat zijn de leveringsvoorwaarden? Welke speltafels heeft HeBlad? Neem voor al uw vragen of ideeën contact met ons op, we helpen u graag verder.

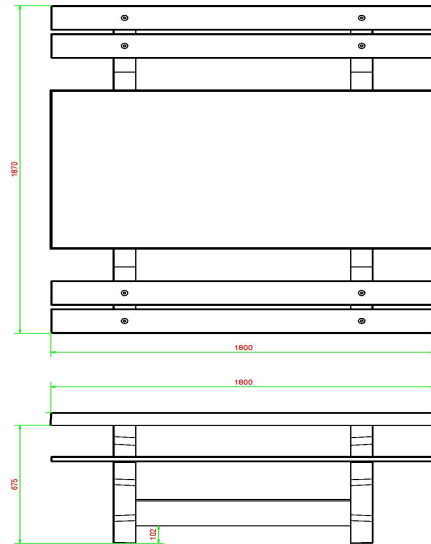
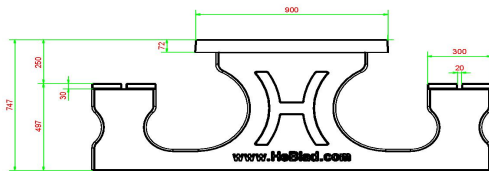
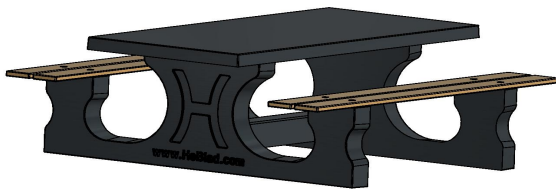

HeBlad
www.HeBlad.com
PS.DL.A
± 720 KG

Specificaties Picknickset DeLuxe Antraciet

Productcode	PS.DL.A	Zithoogte	49.7 cm
Kleur	Antraciet gelakt, RAL 7011	Materiaal zitvlak	Bamboe
Afmetingen (L x B x H)	180 x 187 x 75 cm	Pootafstand	111 cm (hart op hart)
Afmetingen tafelblad (L x B)	180 x 90 cm	Gewicht	720 kg
Dikte tafelblad	7.2 cm	Aantal zitplaatsen	8
Hoogte tafelblad	74.7 cm		

Gerelateerde producten



PS.DL



PS.DL.AB



PS.ST.A



OP.PS.AB



PS.DL.A.OV



Picknickset DeLuxe Antraciet-Beton

Productcode: PS.DL.AB

Picknickset DeLuxe Antraciet Beton

De chique, robuuste picknickset DeLuxe Antraciet Beton
De perfecte en praktische aankleding van uw terrein, tuin of park. Door de antraciet kleur krijgt de robuuste picknickset een chique uitstraling en past hij op iedere plek. Door de stevigheid van het materiaal en de manier van produceren is de betonnen picknickset onderhoudsvriendelijk, weersbestendig en vandalisme-ongevoelig.
De bamboe zittingen van de banken geeft nog eens extra comfort aan de vier tot zes zitplaatsen, zonder dat het afbreuk doet aan de levensduur van de picknickset.

Specificaties van de picknickset DeLuxe Antraciet Beton

Hoe groot is een picknickset? De picknicksets DeLuxe van HeBlad hebben de totale afmeting 180 x 187 x 75 cm, waarbij het tafelblad 180 x 90 cm groot is. De hoogte van de tafel is 74,7 cm en de zithoogte van de banken 49,7 cm. De ideale hoogte om heerlijk te zitten en met de ellebogen op tafel te hangen. Het totale gewicht van de picknickset DeLuxe antraciet beton bedraagt 720 kg en de set is gemaakt uit één stuk antraciet gekleurd beton. Mocht de set onverhoopt beschadigd worden, blijft de antraciet kleur bewaard.

€ 1.800,00 excl. BTW
(€ 2.178,00 incl. BTW)

2e product en volgende voor
€ 1.700,00 per stuk, bespaar 5% !

4 juli 2026 - Prijswijzigingen voorbehouden

Wist u dat u bij bestelling van meerdere producten bij HeBlad altijd een aantrekkelijke korting krijgt? Zeker de moeite waard om contact met ons op te nemen of direct een offerte aan te vragen.

Betonnen picknicksets en banken van HeBlad

Omdat de producten van HeBlad allemaal gemaakt zijn van hetzelfde beton, is het prachtig om verschillende artikelen met elkaar te combineren. Afhankelijk van de beschikbare ruimte, smaak en behoefte kunnen de betonnen banken een perfecte aanvulling of afwisseling zijn op de picknickset.

Picknickset en speltafels van HeBlad

Alle speltafels van HeBlad hebben dezelfde betonnen basis. Gegarandeerd jarenlang spelplezier voor buiten. Plaats een picknickset naast een speltafel en u geeft de bezoeker de ideale combinatie van rust en actie.

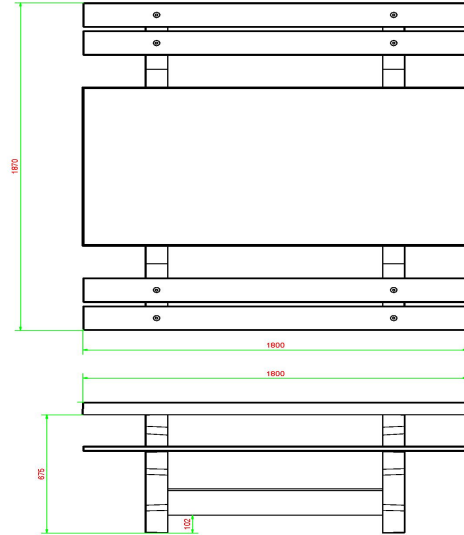
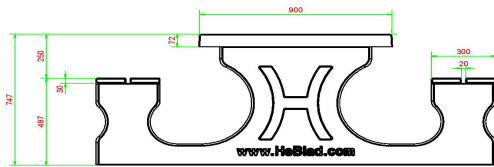
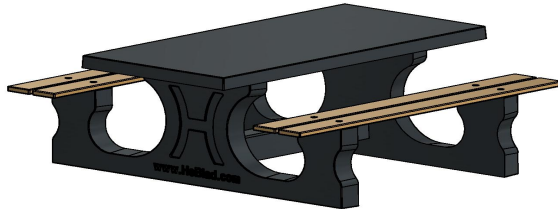

HeBlad
www.HeBlad.com
PS.DL.AB

± 720 KG.

Specificaties Picknickset DeLuxe Antraciet-Beton

Productcode	PS.DL.AB	Zithoogte	50 cm
Kleur	Antraciet-Beton	Materiaal zitvlak	Bamboe
Afmetingen (L x B x H)	180 x 187 x 75 cm	Pootafstand	111 cm (hart op hart)
Afmetingen tafelblad (L x B)	180 x 90 cm	Gewicht	720 kg
Dikte tafelblad	7 cm	Aantal zitplaatsen	8
Hoogte tafelblad	75 cm		

Gerelateerde producten



PS.DLAB.GT



PS.DL.A



PS.ST.AB



OP.PS.AB



PS.DLAB.OV



Pingpongtafel Laag Afgerond Blauw

Productcode: PP.AR.LOW.BL

Lage betonnen Tafeltennistafel voor de jongsten

Wist u dat kinderen vanaf 5 jaar hun balgevoel gaan ontwikkelen? Daag hen uit voor een spelletje op de tafeltennistafel en stimuleer zo hun ontwikkeling. Speciaal hiervoor hebben we een laag model ontwikkeld van onze betonnen tafeltennistafel. Op deze lage tafeltennistafel krijgen kleinere kinderen ook de kans om een bal goed terug te spelen. Waar elke bal op een hoge tafeltennis in het gezicht of zelfs over de kinderen heen gaat, stuitert een bal op de lage tafeltennistafel zo terug dat een kind ook goed bij de bal kan. Jong geleerd is oud gedaan! Deze lage betonnen tafeltennistafel is 25 centimeter lager dan een wedstrijdtafel. Voor extra veiligheid hebben deze tafeltennistafels afgeronde hoeken. Ook kunnen op deze verlaagde speltafel gemakkelijk andere spellen dan tafeltennis worden gespeeld door de grotere kinderen en volwassenen zoals bijvoorbeeld voetvolleybal. Ideaal wanneer u te weinig ruimte heeft voor een echte voetvolleybaltafel.

Waar staan de lage pingpongtafels van HeBlad?

U vindt onze pingpongtafels op campings, speelterreinen, in parken en op veel andere openbare of privéterreinen. Overal waar spellen gespeeld kunnen worden, treft u de robuuste speltafels van HeBlad. De pingpongtafel laag met afgeronde

€ 1.850,00 excl. BTW
(€ 2.238,50 incl. BTW)

2e product en volgende voor
€ 1.750,00 per stuk, bespaar 5% !

4 juli 2026 - Prijswijzigingen voorbehouden

hoeken is speciaal gemaakt voor plaatsing op schoolterreinen voor de kinderen in de onderbouw op de basisschool. Maar de tafel kan zeker ook voor andere doeleinden gebruikt worden.

Combineer de pingpongtafels laag met andere speltafels

De tafeltennistafel laag is te bestellen in de kleuren groen, blauw en antraciet. Ook is deze lage tafel perfect te combineren met alle andere speltafels van HeBlad, maar ook met de banken en picknicksets. Omdat bijna al onze producten gegoten worden uit één stuk beton, hebben zij een lange levensduur en zijn ze heel mooi te combineren met elkaar.

Onderplaat bij de pingpongtafels

Wanneer is een onderplaat gewenst bij een pingpongtafel? Dat ligt aan de stabiliteit van de ondergrond en of er gemakkelijk onderhoud gepleegd kan worden aan de grond onder de tafel. Bij iedere pingpongtafel kan optioneel een onderplaat besteld worden. Deze is niet inbegrepen bij de tafel en voor het plaatsen van een onderplaat gelden bepaalde voorwaarden. Voor het plaatsen van de speltafels en eventueel een onderplaat, raden we u aan om contact met ons op te nemen, zodat u en wij niet voor verrassingen komen te staan.

Specificaties Pingpongtafel Laag Afgerond Blauw

Productcode	PP.AR.LOW.BL	Hoogte speelblad	50 cm
Kleur	Blauw - RAL 5005	Nethoogte	14,75 cm
Afmetingen speelblad (L x B)	274 x 152 cm	Gewicht	1380 kg
Afmetingen onderkant speelblad	279 x 157 cm	Pootafstand	183 cm (hart op hart)
Dikte speelblad	8,4 cm		

Gerelateerde producten



PP.AR.LOW.GR



PP.AR.LOW.A



B.S1.pastel



GT.LD.AB4



OP.PP



Pingongtafel Laag Afgerond Groen

Productcode: PP.AR.LOW.GR

Betonnen Pingongtafel laag model

We hebben onze welbekende betonnen pingongtafel aangepast, speciaal voor kinderen van 5 tot ongeveer 8 jaar. Vanaf 5 jaar ontwikkelen kinderen hun balgevoel. Dat wilt u natuurlijk stimuleren! Een reguliere tafeltennistafel is net te hoog om een bal goed terug te kunnen spelen. Kinderen krijgen zelfs de bal vaak in het gezicht, en dat schrikt af. De lage betonnen pingongtafel is dé oplossing. Dit lage model heeft afgeronde hoeken voor extra veiligheid. Mooie bijkomstigheid van deze pingongtafel: voor de grotere en oudere kinderen is deze pingongtafel perfect in te zetten voor een spelletje voetvolleybal of 'rond de tafel'.

Pingongtafel of voetvolley

Door de verlaging van de tafel kan deze ingezet worden voor meerdere spellen. Wanneer kiest u voor deze of juist een andere speltafel van HeBlad? Elke speltafel, picknickset of bank van HeBlad is vervaardigd uit één stuk beton en is gegarandeerd robuust, stevig en heeft een lange levensduur. Wordt er veel voetvolley gespeeld, dan hebben we daar een speciale tafel voor. Hierop kan het spel precies volgens de regels gespeeld worden. Maar ook de oersterke lage pingongtafel kan hiervoor worden ingezet.

€ 1.850,00 excl. BTW
(€ 2.238,50 incl. BTW)

2e product en volgende voor
€ 1.750,00 per stuk, bespaar 5% !

4 juli 2026 - Prijswijzigingen voorbehouden

Pingpongtafel laag in verschillende uitvoeringen

De pingpongtafel is verkrijgbaar in de kleuren groen, blauw en antraciet. Dit geldt ook voor de lage pingpongtafel met afgeronde hoeken. Voor iedere locatie een passende kleur.

Onderplaat bij pingpongtafel laag

Is een onderplaat voor de pingpongtafel laag aan te raden? Om de stabiliteit van de pingpongtafel te garanderen en het gebied om de tafel heen netjes te houden, kunt u ervoor kiezen om een onderplaat bij te bestellen. Deze onderplaat is optioneel en wordt niet standaard meegeleverd. Twijfelt u over de ondergrond waarop u de speltafel wilt plaatsen of heeft u vragen over het onderhoud van de tafel of ondergrond? Neem dan contact met ons op. We kunnen u adviseren over de onderplaat en weten alles van de leveringsvoorwaarden van de pingpongtafel laag en de onderplaat.

Specificaties Pingpongtafel Laag Afgerond Groen

Productcode	PP.AR.LOW.GR	Hoogte speelblad	50 cm
Kleur	Groen - RAL 6009	Nethoogte	14,75 cm
Afmetingen speelblad (L x B)	274 x 152 cm	Gewicht	1380 kg
Afmetingen onderkant speelblad	279 x 157 cm	Pootafstand	183 cm (hart op hart)
Dikte speelblad	8,4 cm		

Gerelateerde producten



PP.AR.LOW.A



PP.AR.LOW.BL



B.S1.pastel



GT.LD.4



PP.AR.GR



Pingpongtafel Laag Afgerond Antraciet

Productcode: PP.AR.LOW.A

Nieuwe betonnen Tafeltennistafel

HeBlad blijft producten ontwikkelen en verbeteren en luistert graag naar de vraag vanuit de markt. Kwaliteit, functionaliteit en duurzaamheid staan voorop. Zo zijn onder andere de Verhalentafel, de Picknickset die geschikt is voor rolstoelers en de backgammontafels in verschillende versies toegevoegd aan ons assortiment. Onze nieuwste aanwinst is de lage betonnen tafeltennistafel. Speciaal ontwikkeld voor de onderbouw van de basisschool.

Lage pingpongtafel voor betere ontwikkeling balgevoel bij kinderen
Al vanaf 5 jaar ontwikkelen kinderen hun balgevoel. En natuurlijk spelen ze graag buiten, samen met andere kinderen. Pingpongen en 'rond de tafel' zijn op scholen, campings en in openbare ruimten favoriete spellen. De standaard tafeltennistafels zijn te hoog voor de jongere kinderen. Ze krijgen de bal vaak in het gezicht en kunnen met een batje niet goed terugspelen. Daarom ontwierpen wij een pingpongtafel die 25 centimeter lager is dan een reguliere tafel. Zo zien ze bal goed aankomen en hebben de mogelijkheid om de bal terug te spelen. Met de afgeronde hoeken is de tafel een veilig object op de basisschool.

Betonnen banken bij de pingpongtafels

€ 1.850,00 excl. BTW
(€ 2.238,50 incl. BTW)

2e product en volgende voor
€ 1.750,00 per stuk, bespaar 5% !

4 juli 2026 - Prijswijzigingen voorbehouden

Waar jongere kinderen spelen, zijn volwassenen nabij. Hoe combineer je de tafeltennistafels? Plaats bijvoorbeeld een mooie betonnen bank van HeBlad vlakbij de lage pingongtafel, volwassenen hebben op die manier zicht op de spelende kinderen en kunnen comfortabel zitten. Omdat zowel de spelafels als de banken van HeBlad gemaakt zijn van stevig, duurzaam beton, gaan de producten lang mee en zijn prima met elkaar te combineren. Op deze manier behoudt u de mooie eenheid op uw terrein en biedt u de gebruikers plezier en comfort.

Welke kleur pingongtafel is de beste keuze?

Onze nieuw model pingongtafels zijn te bestellen in de kleuren groen, blauw en antraciet gelakt. Andere tafeltennistafels zijn ook nog te bestellen in de kleuren naturel-beton en antraciet-beton. Omdat de keuze groot is, kunt de kleur afstemmen op uw locatie en de omgeving daarvan. Gaat u voor opvallend, of juist voor rust en eenheid? Alles is mogelijk.

Onderplaat

De optionele onderplaat kan los worden bijbesteld. De tafel wordt geleverd exclusief onderplaat en er gelden leveringsvoorwaarden voor zowel de onderplaat als de speltafel. Neem hiervoor altijd contact met ons op.

Wanneer is tafeltennis ontstaan

Tafeltennis heeft een lange geschiedenis en is afgeleid van het reguliere tennisspel. Eind 19e eeuw sloeg men al een balletje over op een tafel, echter behoorde toen het scoren van punten nog niet bij het spel. Dat dit spel is uitgegroeid tot een algemeen bekend spel en zelfs tot een olympische sport is te danken aan de toegankelijkheid van het spel en de prettige manier van bewegen.

Specificaties Pingpongtafel Laag Afgerond Antraciet

Productcode	PP.AR.LOW.A	Hoogte speelblad	50 cm
Kleur	Antraciet - RAL 7016	Nethoogte	14,75 cm
Afmetingen speelblad (L x B)	274 x 152 cm	Gewicht	1380 kg
Afmetingen onderkant speelblad	279 x 157 cm	Pootafstand	183 cm (hart op hart)
Dikte speelblad	8,4 cm		

Gerelateerde producten



PP.AR.LOW.BL



PP.AR.LOW.GR



B.DS.SP



PP.AR.GR



B.S1.pastel



Schaakstukken

Productcode: GT.CH.Pieces

€ 19,00 excl. BTW

(€ 22,99 incl. BTW)

Schaakstukken

Een schaakspel zonder schaakstukken is geen spel. Daarom worden alle schaaktafels, schaakbanken en multi spellentafels van HeBlad standaard geleverd met de bijbehorende schaakstukken. Omdat de schaakstenen natuurlijk beschadigd of kwijt kunnen raken, bestelt u eenvoudig een losse set schaakstukken online.

Specificaties set schaakstukken

De set schaakstukken bestaat uit 32 items, 16 stukken in de witte, licht kleur en 16 stuks in de donkerdere, bruine kleur. De schaakstukken zijn gemaakt van hout, de hoogte van de Koning is bijna 9 cm en alle stukken zijn aan de onderzijde voorzien van vilt om krassen op het schaakbord te voorkomen. Zodra we uw bestelling hebben ontvangen, sturen we u de set binnen twee werkdagen toe.

Schaakstukken voor schaaktafel en multi speltafel

Zoals bij elk schaakspel, schaakstukken nodig zijn, zo leveren we bij elke ludotafel pionnen met een dobbelsteen. Bij elk damspel leveren we damstenen en bij elke multi spellentafel alle accessoires die de tafel nodig heeft voor optimaal spelplezier. Al deze attributen zijn los te bestellen via de website of door contact met ons op te nemen.

4 juli 2026 - Prijswijzigingen voorbehouden

Voor het veilig spelen aan de voetbaltafels, hebben we oogbeschermers en rubberen bumpers beschikbaar. Ook de tafelfoetbalballetjes zijn los bij te bestellen. Dit geldt ook voor de stang, de voetbalpoppen en het handvat, zodat u altijd kunt tafelfoetballen.

Neem contact op met HeBlad

Voor uw gemak en de snelheid, kunt u via de website al uw producten eenvoudig online bestellen. Net als de producten van HeBlad is onze service ook stevig en betrouwbaar. U bent bij ons zeker van het juiste advies, duidelijke afspraken en productie en levering met zorg. Dankzij jarenlange ervaring weten wij exact welke speltafel, betonnen bank, picknickset of pingpongtafel op uw terrein het beste past.

Neem gerust contact met ons op met al uw vragen over de producten van HeBlad, de leveringsvoorwaarden, specificaties of wanneer u ideeën heeft. We hebben een team van kundige medewerkers voor u klaar staan.

Specificaties Schaakstukken

Productcode	GT.CH.Pieces
Materiaal	Hout
Hoogte koning	7,7 cm

Gerelateerde producten



HB.FB.A



BB.CH

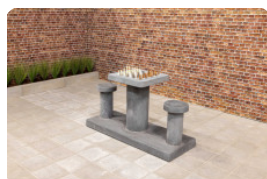

GT.CH.AB2



Damstenen

Productcode: GT.CK.Pieces

€ 12,00 excl. BTW
(€ 14,52 incl. BTW)

Damstenen

Wanneer u één van onze prachtige damtafels bestelt, dan wordt deze geleverd met 1 set damstenen. Want zonder damstenen, geen damspel! Elke set damstenen bevat 20 lichte en 20 donkere stenen. Mocht u ooit nieuwe damstenen willen bestellen, dan kunt u bij HeBlad ook een losse set damstenen bestellen. Eenvoudig online of door contact met ons op te nemen.

Ontvang damstenen met korting

HeBlad geeft een zeer aantrekkelijke korting wanneer u naast uw damstenen meerdere producten bestelt. Zo kunt u tot wel 57% besparen op uw set damstenen. Zodra uw bestelling is geplaatst, vindt levering snel plaats, omdat we veelal uit voorraad kunnen leveren.

Damstenen voor bij de HeBlad speltafels

De keuze is reuze in damtafels of -banken bij HeBlad. Gaat u voor een robuuste uitstraling? Dan is de dambank een hele goede keuze. De bank bestaat uit één stuk en is verkrijgbaar in de uitvoering dambank naturel beton, met een natuurlijk licht uiterlijk. De dambank antraciet-beton heeft een donkere kleur op basis van gekleurd beton. Zowel de binnen- als buitenzijde van de bank heeft dezelfde antraciet-betonnen kleur.

Naast dambanken, maken wij ook damtafels. Hierbij staan de zittingen los van de

4 juli 2026 - Prijswijzigingen voorbehouden

speltafel. De damtafels zijn verkrijgbaar als damtafel antraciet-beton 4 persoons of damtafel antraciet-beton 2 persoons. Gaat uw voorkeur uit naar een lichtere kleur van de speltafel, dan past de damtafel naturel beton 4 persoons of damtafel naturel beton 2 persoons wellicht beter bij u.

Damstenen en schaakstukken

Wilt u naast uw damtafel of -bank ook een schaaktafel of -bank plaatsen? Dat zou een hele mooie aanvulling zijn! Natuurlijk ontvangt u bij bestelling van een schaakbank of schaaktafel een set schaakstukken cadeau. Benieuwd wat voor uw locatie de beste speltafel is? Neem contact met ons op, we informeren u graag over de mogelijkheden.

Bij een losse bestelling geldt: zodra de bestelling bij ons binnenkomt wordt het pakketje binnen 2 werkdagen naar u verzonden.

Specificaties Damstenen

Productcode	GT.CK.Pieces
Materiaal	Hout

Gerelateerde producten



GT.CK.AB2



GT.CK.AB4



BB.CK



Pionnenset met dobbelsteen

Productcode: GT.LD.Pieces

€ 10,00 excl. BTW
(€ 12,10 incl. BTW)

Pionnen met dobbelsteen

Wanneer u een speltafel bij HeBlad bestelt, ontvangt u daar altijd een set van de benodigde accessoires bij. Bij iedere ludotafel of multi spellentafel hoort een set pionnen met dobbelsteen. Deze set is gemaakt van hout en de pionnen hebben een hoogte van vier centimeter. Om het spel goed te kunnen spelen bestaat de set pionnen natuurlijk uit vier keer vier pionnen van verschillende kleuren.

Het geheel zit in een doorzichtige plexi-glas kubus. Na het opstellen van de stukken, kunt u de dobbelsteen hierin achterlaten en met dit bakje schudden en dan op de tafel neerzetten.

Losse set pionnen met dobbelsteen

Dat pionnen en dobbelstenen kwijt kunnen zijn, beschadigd kunnen raken of niet toereikend voor het aantal deelnemers, bergrijpen we bij HeBlad. Daarom bieden we de set pionnen met dobbelsteen ook los aan.

Accessoires van HeBlad

Voor iedere speltafel hebben we de meest kwetsbare onderdelen opgenomen in ons aanbod accessoires. Speel onbeperkt tafeltennis op pingpongtafels met

4 juli 2026 - Prijswijzigingen voorbehouden

kunststof batjes in setjes van vier, acht of tien. Of trakteer u zelf op het starterspakket batjes en balletjes. Natuurlijk zijn de pingpongballetjes ook los te verkrijgen in verschillende hoeveelheden. De schaaktafels, schaakbanken, ludotafels, damtafels en dambanken van HeBlad worden geleverd inclusief schaakstukken of damstenen. U kunt een losse set bestellen bij verlies of beschadiging van uw set of als reserve set. Heeft u een beschadigd of verloren onderdeel of accessoire aan uw HeBlad speltafel? Neem dan contact met ons op, zodat wij u kunnen helpen met het vervangen of repareren van het onderdeel.

Speltafels en pionnen met dobbelsteen

Bij de levering van alle HeBlad speltafels worden de benodigde accessoires meegeleverd. Zelfs bij een multi spellentafel waarin maar liefst drie spellen verwerkt zijn. U ontvangt bij deze veelzijdige speltafel alle pionnen, dobbelstenen, schaakstukken of damstenen en u kunt alle accessoires afzonderlijk van elkaar bij of na bestellen. U bestelt alle accessoires eenvoudig online, maar u bent ook van harte uitgenodigd om contact met ons op te nemen om uw bestelling door te geven of uw vraag te stellen.

Specificaties Pionnenset met dobbelsteen

Productcode	GT.LD.Pieces
Materiaal	Hout
Hoogte pion	3 cm

Gerelateerde producten



GT.CH.Pieces



GT.CK.Pieces



GT.LD.AB4



GT.LD.4



PS.DL.GT.132



Backgammon stenen en dobbelstenen

Productcode: GT.BG.Pieces

€ 19,00 excl. BTW
(€ 22,99 incl. BTW)

Backgammon stenen en dobbelstenen

Een bordspel kan niet gespeeld worden zonder bijbehorende accessoires. Voor het backgammon spel zijn damstenen in zwart en wit en een set van vijf dobbelstenen onmisbaar. Daarom leveren wij deze stenen en dobbelstenen gratis bij levering van een multi-spelentafel met backgammonbord of een andere speltafel waarin het backgammon spel is geïntegreerd. Mochten de accessoires kwijt of beschadigd raken, zijn deze gemakkelijk te bestellen via deze website. Ze worden gratis bezorgd in heel Nederland.

Backgammon accessoires en spelregels

Hoe wordt het backgammon spel gespeeld? De ene speler speelt met de witte stenen en de tegenstander speelt met zwart. De punten op het bord en het gooien van de dobbelstenen bepalen de volgorde waarop de stenen over het bord verplaatst worden om zo als eerste alle stenen naar de overkant te krijgen. Spelers kunnen elkaars stenen slaan.

Backgammon en andere speltafels

Het backgammonspel stamt uit Mesopotamië en is ongeveer 5000 jaar oud.

4 juli 2026 - Prijswijzigingen voorbehouden

Natuurlijk is het spel in de loop van de tijd geëvolueerd tot de versie die wij vandaag kennen.

Het mooie aan een speltafel van HeBlad is dat deze gemakkelijk te combineren zijn met elkaar. Denk bijvoorbeeld aan een combinatie van de backgammontafel met een voetvolleytafel. Op deze manier creëer je een prachtig evenwicht tussen denksport en fysieke sport. Een spel zo oud als tijd, gecombineerd met een vrij nieuw spel. Of denk aan een combinatie met een van de banken. Dankzij de eenheid in ontwerp en kleur zijn alle producten van HeBlad gemakkelijk met elkaar te combineren.

Contact met HeBlad

Wilt u uw terrein graag versieren met een speltafel of betonnen bank van HeBlad? Neem dan contact met ons op. We denken graag met u mee en weten precies wat de mogelijkheden zijn voor uw ruimte.

Specificaties Backgammon stenen en dobbelstenen

Productcode	GT.BG.Pieces
Materiaal	Kunststof

Gerelateerde producten



GT.CH.Pieces



GT.BG.4



PS.STAB.GT.134



BB.BG.AB



PS.DL.GT.134



Betonbank Standaard Ovaal

Productcode: BB.ST.OV

Betonnen bank naturel beton ovaal

Deze ovale betonbank is massief, praktisch en prachtig! De producten van HeBlad staan bekend om hun robuustheid, onverwoestbaarheid, maar zeker ook om hun praktische en mooie toepassingen. Deze naturel betonnen bank in ovale uitvoering is hierop geen uitzondering. Met zijn hoge druksterkte en fraaie vormgeving is deze betonbank naturel beton ovaal een veilige, praktische en fraaie aanvulling op uw locatie.

Zeer sterke betonbank ovaal in de kleur naturel beton

Doordat deze betonnen bank vervaardigd is uit kwalitatief hoogwaardig c45/55 beton, heeft dit pareltje een hele hoge druksterkte. De betonnen bank is gemaakt uit één stuk naturel beton en weegt 900 kg, wat de bank ongevoelig maakt voor vandalisme en uw locatie of faciliteit veiligheid biedt. Voor extra stabiliteit kan HeBlad zelfs een bijpassende betonnen onderplaat leveren.

Mooi door eenvoud: ovaal bankje voor buiten

Met zijn subtiele ovale vorm is deze betonnen bank van naturel beton een echte versiering voor uw plein, park of tuin. De ovale vorm geeft een speels karakter aan de bank en kan met meerdere banken in bijvoorbeeld een cirkel gezet worden of als een slinger over het schoolplein golven. Ook kan deze mooie bank een fraaie afscheiding zijn voor uw border of zandbak. Gaat uw voorkeur uit naar

€ 700,00 excl. BTW

(€ 847,00 incl. BTW)

**2e product en volgende voor
€ 600,00 per stuk, bespaar 14% !**

4 juli 2026 - Prijswijzigingen voorbehouden

een andere uitvoering? Ga dan voor de betonbank standaard of maak een andere kleurkeuze zoals de bank standaard antraciet-beton ovaal.

Zitgenot in de buitenlucht op robuust betonbankje

Het hoogwaardige naturel beton waaruit de betonbank is gemaakt, biedt weerstand tegen alle weersinvloeden en is gemakkelijk in onderhoud. De betonbank is speciaal ontwikkeld om zitcomfort te bieden aan de gebruikers in de buitenlucht. Met een ideale zithoogte en -diepte kunnen op de betonbank standaard ovaal probleemloos vier volwassenen zitten.

Combineer betonnen bankje met betonnen tafeltennistafel of andere speltafel

De mogelijkheden om de betonbank standaard ovaal te combineren met andere speltafels, banken of picknicksets zijn oneindig. Denk bijvoorbeeld aan onze betonnen tafeltennistafel, voetvolleybal tafel of speltafel. Informeer naar alle keuzes, door contact met ons op te nemen, we helpen u graag!

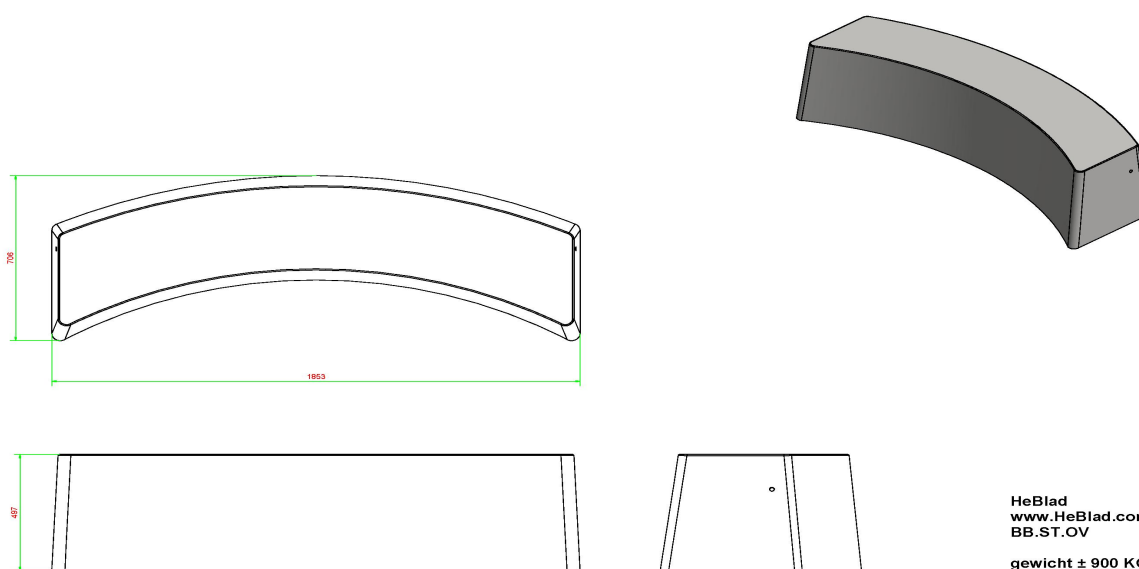

Specificaties Betonbank Standaard Ovaal

Productcode	BB.ST.OV	Materiaal zitvlak	Beton
Kleur	Naturel Beton	Aantal zitplaatsen	4
Afmetingen (L x B x H)	185 x 70 x 50 cm	Gewicht	900 kg
Zithoogte	50 cm		

Gerelateerde producten



BB.STAB.OV



PS.ST.OV



BB.ST



BB.ST.A



BB.ST.AB



Betonbank Standaard Ovaal Antraciet-Beton

Productcode: BB.STAB.OV

Betonbank Standaard Ovaal in Antraciet-Beton

Gebruik deze ovale betonbank in de kleur antraciet-beton als zitgelegenheid, als afscheiding of als beveiliging. Door zijn robuustheid misstaat deze bank nergens. De betonnen bank met ovale vorm is een prachtige aanvulling op de tuin, het park, het stadcentrum of het parkeerterrein. Deze bank is ideaal om zitplaatsen te bieden aan voorbijgangers, maar ook ter voorkoming van inbraak of ter afscheiding van een gedeelte van uw locatie.

Ovale bankje van beton is praktische, speelse aanvulling.

Een stevige zit en robuust uiterlijk maken van deze betonnen bank een degelijke plek om vier mensen op te laten plaatsnemen. Een gezellige samenkomst in een comfortabele zitpositie. Doordat de bank gestort is in antraciet gekleurd beton, is de kleur terug te zien in de gehele bank.

Combineer betonnen bankje met andere outdoor bankjes en speltafels

Omdat de producten van HeBlad speciaal voor buitengebruik worden ontworpen, is deze betonnen bank voor de openbare ruimte, perfect te combineren met de speltafels, andere banken en picknicksets van HeBlad. Maak bijvoorbeeld een cirkelvorm met meerdere betonnen ovale banken in dezelfde kleur of juist in de kleur naturel beton of antraciet gelakt. Of geef uw locatie een extra dimensie door een voetvolley tafel, tafelfoetbaltafel of betonnen pingpongtafel te plaatsen, zodat

€ 775,00 excl. BTW

(€ 937,75 incl. BTW)

**2e product en volgende voor
€ 675,00 per stuk, bespaar 12% !**

4 juli 2026 - Prijswijzigingen voorbehouden

de betonnen bank een rustplaats is voor kijkers of rustende sporters.

Levering betonnen bank

HeBlad produceert in eigen beheer en levert hierdoor bijna altijd uit voorraad. We hanteren een levertijd van 0 tot 4 werkweken, u hoeft dus nooit lang te wachten op uw bestelling. Vanwege het gewicht van de betonnen bank, wordt deze afgeleverd via de laad-loskraan op onze vrachtwagen. Het is van belang dat onze chauffeur met de vrachtwagen dichtbij de plek kan komen waar de betonnen bank geplaatst gaat worden.

Neem voor de voorwaarden van levering altijd contact op met HeBlad. We bespreken dan de manier van leveren, dat voorkomt eventuele onaangename verrassingen. Wij stellen alles in het werk om naar uw tevredenheid te leveren en zullen u bijvoorbeeld adviseren of een betonnen onderplaat in uw geval aan te raden is.

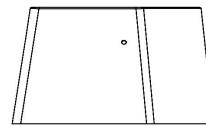
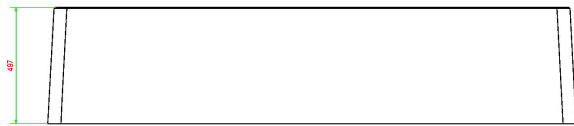
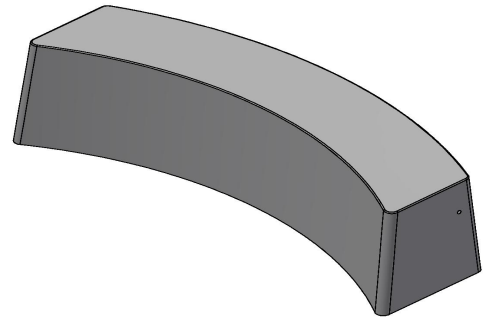
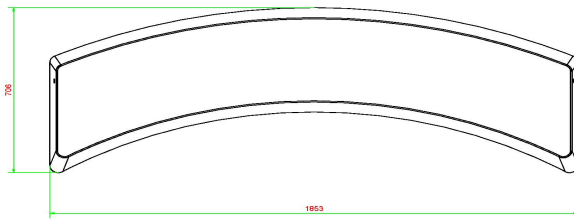

HeBlad
www.HeBlad.com
BB.STAB.OV
gewicht ± 900 KG.

Specificaties Betonbank Standaard Ovaal Antraciet-Beton

Productcode	BB.STAB.OV	Materiaal zitvlak	Beton
Kleur	Antraciet-Beton	Aantal zitplaatsen	4
Afmetingen (L x B x H)	185 x 70 x 50 cm	Gewicht	900 kg
Zithoogte	50 cm		

Gerelateerde producten



BB.DLA.OV



PS.ST.OV



BB.ST



BB.ST.A



BB.ST.AB



Betonbank Ovaal Standaard Antraciet

Productcode: BB.STA.OV

Praktische, prachtige ovale betonbankje in de kleur antraciet

Dit ovale betonbankje van HeBlad in de kleur antraciet beton is een mooie eyecatcher in elke openbare ruimte. Met deze betonbank bent u verzekerd van een degelijkheid die u van HeBlad mag verwachten. Het gewicht van 900 kg en de volledig betonnen uitvoering van de bank, garanderen stevigheid en vandalisme-bestendigheid. Deze ovaal standaard bank is gespoten met hoogwaardige lak in de kleur antraciet. Hierdoor heeft u een degelijke bank met een speels uiterlijk in een warme kleur, die weinig onderhoud nodig heeft.

Ovale betonbankje biedt prettige zitplaats

Gebruik dit betonbankje in de kleur antraciet om zitplaatsen te creëren op uw schoolplein, het park of in de tuin. Een robuuste aanvulling met een subtiel uiterlijk. Vier personen kunnen comfortabel zitten op deze bank en de uitstraling is chique door zijn antraciet-kleur en ovale vorm. De bank behoudt zijn vorm en uitstraling door het gebruik van beton en hoogwaardige lak. Weersomstandigheden zijn niet van invloed op deze betonbank.

Ovale betonbank als afscheiding of beveiliging

Door zijn degelijkheid is deze ovale betonbank antraciet perfect te gebruiken als duidelijke afscheiding van een ruimte of terrein. Dit betonbankje biedt aan vier

€ 750,00 excl. BTW
(€ 907,50 incl. BTW)

2e product en volgende voor
€ 650,00 per stuk, bespaar 13% !

4 juli 2026 - Prijswijzigingen voorbehouden

personen zitplaatsen op een hoogte van 49,7 cm, wat tevens een mooie en duidelijke hoogte is om een grens aan te geven. Door het plaatsen van de bank vóór een ingang of grote raampartij, bouwt u op een subtiele manier een grote veiligheid in. Ramkraken zijn uitgesloten en inbrekers worden afgeschrikt.

Combineer ovale betonbankje met andere betonnen banken
Combineer deze ovale standaard bank met andere betonnen banken van HeBlad om meer zitplaatsen te creëren of veiligheid te bieden. Plaats meerdere ovale banken voor een speels effect en om zo een veiligheidsobstacel te maken over een grotere afstand. Of kies voor de ovale standaard bank in naturel beton of antraciet beton.

Levering van de betonnen banken van HeBlad
Vanwege de omvang en het gewicht van de betonbank is voor levering en plaatsing uiterste zorgvuldigheid nodig. HeBlad neemt naast de productie, ook de levering en plaatsing voor haar rekening. Informeer naar de leveringsvoorwaarden of neem contact op voor al uw vragen over de ovaal standaard bank antraciet of de andere producten en diensten van HeBlad.

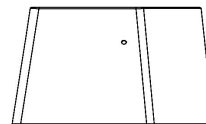
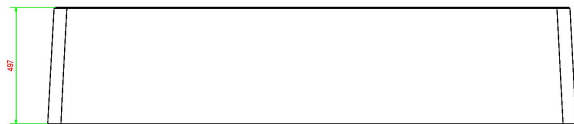
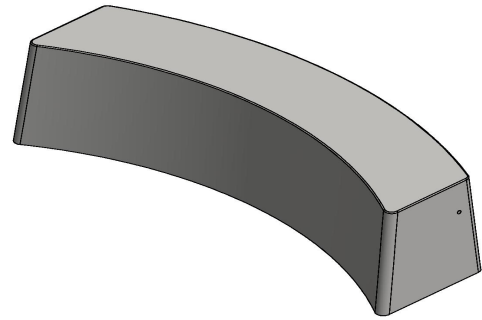
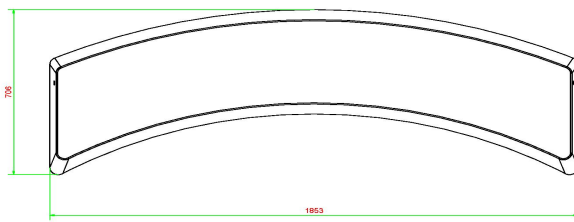

HeBlad
www.HeBlad.com
BB.STA.OV
gewicht ± 900 KG.

Specificaties Betonbank Ovaal Standaard Antraciet

Productcode	BB.STA.OV	Materiaal zitvlak	Beton
Kleur	Antraciet	Aantal zitplaatsen	4
Afmetingen (L x B x H)	185 x 70 x 50 cm	Gewicht	900 kg
Zithoogte	50 cm		

Gerelateerde producten



BB.STA.OV



PS.DLA.OV



BB.DL.OV



BB.ST.A



BB.DL.AB



Picknickset DeLuxe Ovaal

Productcode: PS.DL.OV

Charmante picknickset ovaal

Waarom een ovale picknickset? Een ovale picknickset geeft een charmante uitstraling aan uw terrein door zijn zachte vormgeving. Tevens zullen de gebruikers van de tafel elkaar beter kunnen zien als zij plaatsnemen aan de tafel. Deze naturel betonnen picknickset draagt de naam DeLuxe vanwege de bamboe zittingen. Comfortabel zitten op de zachte zitgedeeltes die precies de ronding van de tafel hebben, zodat ze perfect aansluiten op de ovale vorm van het tafelblad.

De picknicksets van HeBlad

Waarom kiezen voor de picknicksets van HeBlad? Zoals alle producten van HeBlad, is ook deze ovale picknickset DeLuxe, gegoten uit één stuk beton. Met een gewicht van 750 kg is deze picknickset ongevoelig voor diefstal. Tevens zijn de gebruikte materialen, beton en bamboe, bestand tegen vandalisme en extreme weersomstandigheden. De picknickset behoudt jarenlang zijn mooie kleur en vorm en is gemakkelijk te onderhouden.

Plaatsen van de picknickset DeLuxe ovaal

De afmeting van deze picknickset is 211 x 205 x 75 cm in het totaal. Hoeveel

€ 1.900,00 excl. BTW
(€ 2.299,00 incl. BTW)

2e product en volgende voor
€ 1.800,00 per stuk, bespaar 5% !

4 juli 2026 - Prijswijzigingen voorbehouden

ruimte heeft u dan nodig om de tafel te kunnen plaatsen? Houdt rekening met voldoende ruimte rondom de set om te kunnen bewegen, maar ook om de picknickset te kunnen (laten) plaatsen op uw terrein. Wanneer u twijfelt of u voldoende ruimte heeft, kunt u de leveringsvoorwaarden lezen of contact opnemen met ons. Wij kunnen u vertellen of onze vrachtwagen met kraan uw terrein kan bereiken om de set te plaatsen.

Onderplaat voor de picknickset DeLuxe ovaal

Voor extra stevigheid op de ondergrond, is het raadzaam om een onderplaat te gebruiken. Dit helpt voor de stabiliteit van de set, maar het helpt u ook om grasmaaien om de set heen gemakkelijker te maken. De onderplaat wordt namelijk geplaatst op maaihoogte, dus vervelend onkruid onder de tafel wordt voorkomen en de plek van de picknickset ziet er altijd keurig uit. De onderplaat is van hetzelfde stevige beton gemaakt als de picknickset en heeft exact de juiste afmeting. De onderplaat is los verkrijgbaar.

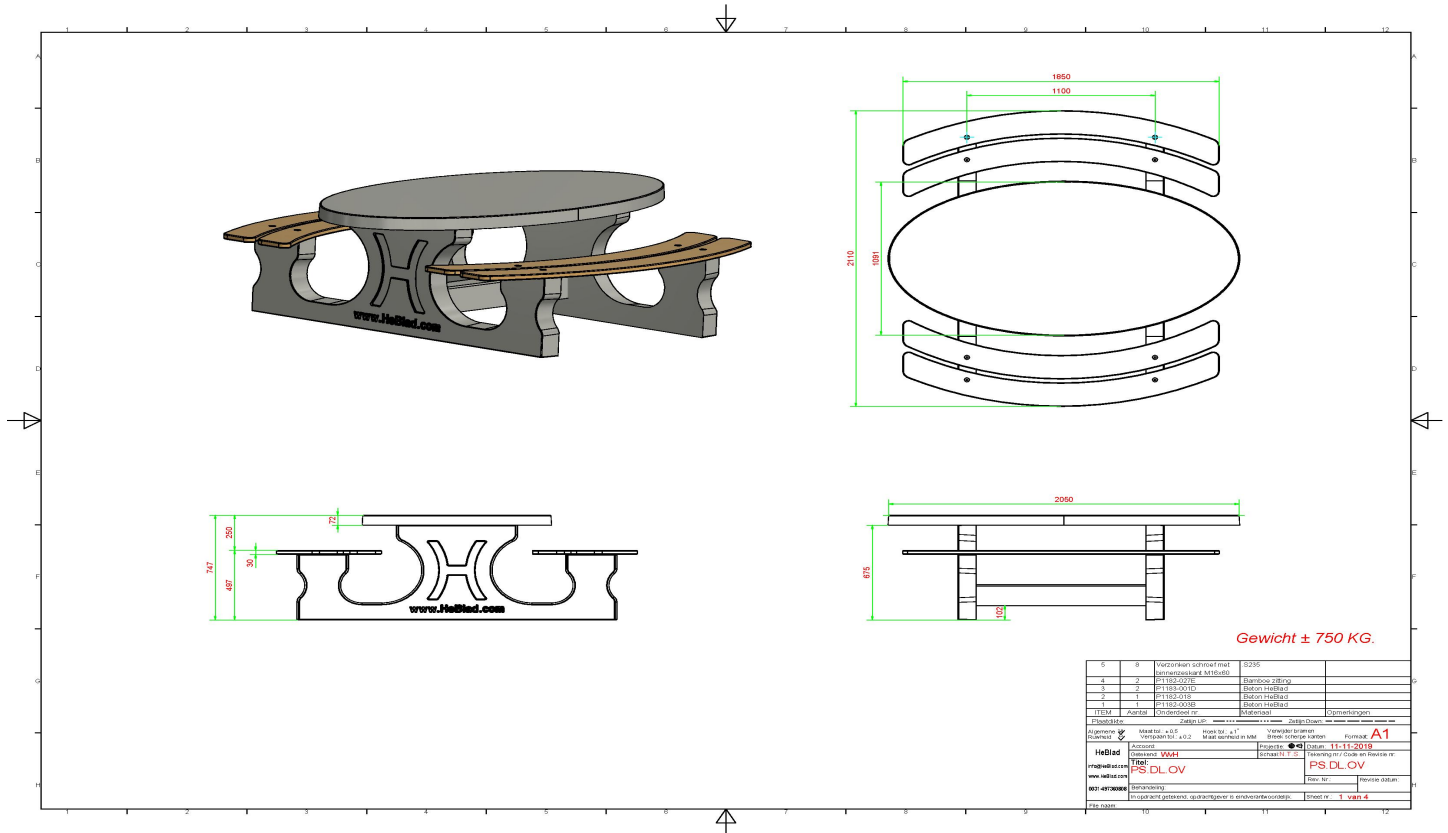

Specificaties Picknickset DeLuxe Ovaal

Productcode	PS.DL.OV	Zithoogte	50 cm
Kleur	Naturel Beton	Materiaal zitvlak	Bamboe
Afmetingen (L x B x H)	211 x 205 x 75 cm	Pootafstand	110 cm (hart op hart)
Afmetingen tafelblad (L x B)	205 x 110 cm	Gewicht	750 kg
Dikte tafelblad	7 cm	Aantal zitplaatsen	8
Hoogte tafelblad	75 cm		

Gerelateerde producten



PS.DLAB.OV



PS.DLA.OV



PS.ST



OP.PS



PS.DL.RT



Picknickset DeLuxe Ovaal Antraciet

Productcode: PS.DLA.OV

Picknickset DeLuxe Antraciet Ovaal

Wat is een picknickset?

Een picknickset bestaat uit een tafel met vaak daaraan vast gemonteerde banken, veelal bedoeld om (semi-)permanent op een buitenlocatie te staan. HeBlad vervaardigd de betonnen picknicksets uit één stuk gegoten beton. De tafel en de banken zijn van massief beton, wat de set een gedegen stevigheid geeft en ongevoelig maakt voor diefstal of vandalisme. Tevens heeft u de garantie dat deze picknickset decennia lang zitgenot brengt en altijd zijn mooie uiterlijk houdt.

Waar staan picknicksets?

In principe kunnen de betonnen picknicksets van HeBlad op elk buitenterrein staan, denk aan schoolpleinen, parken, tuinen, openbare rustplekken, campings, sportverenigingen en parkeerterreinen. Voor de levering van een picknickset is het van belang om de voorwaarden te weten. Zo is het belangrijk dat er voldoende ruimte is om de set te plaatsen, dat onze laad-loskraan de locatie kan bereiken en dat ter plekke aangegeven wordt waar de picknickset precies geplaatst moet worden.

€ 2.000,00 excl. BTW
(€ 2.420,00 incl. BTW)

2e product en volgende voor
€ 1.900,00 per stuk, bespaar 5% !

4 juli 2026 - Prijswijzigingen voorbehouden

Picknickset DeLuxe Antraciet Ovaal

De oogstrelende ovale picknickset met bamboe zitting is gelakt met een schitterende antraciet kleur. Dit geeft de robuuste set een warme uitstraling die versterkt wordt door het bamboe dat gebruikt is voor het zitgedeelte van de set. Het beton, de laklaag en het bamboe gaan levenslang mee in weer en wind. Door de ovale vorm hebben de gebruikers beter zicht op elkaar en u heeft een unieke picknickset met een prachtig uiterlijk op uw terrein staan.

Andere modellen picknicksets van HeBlad

Picknicksets zijn bij ons in veel verschillende uitvoering beschikbaar, zowel in vorm en kleur als in afmeting en uitvoering. In de serie antraciet gelakt heeft u keuze uit de picknickset standaard antraciet, DeLuxe antraciet, standaard antraciet ovaal, DeLuxe antraciet ovaal, DeLuxe antraciet rolstoeltoegankelijk, standaard antraciet rolstoeltoegankelijk en standaard XL antraciet. Dit zelfde aanbod geldt ook voor de naturel beton uitvoeringen en antraciet betonnen picknicksets. Op de pagina picknicksets heeft u duidelijk zicht op alle soorten picknicksets die we aanbieden. Heeft u hier vragen over, neem dan contact met ons op.

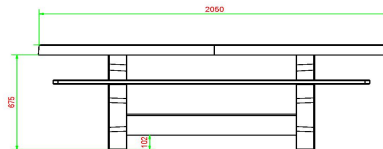
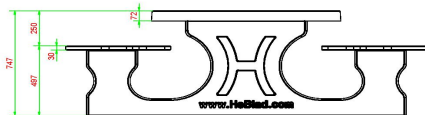
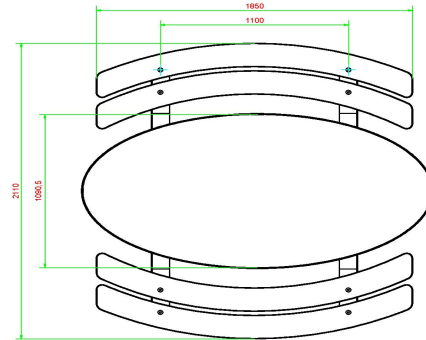
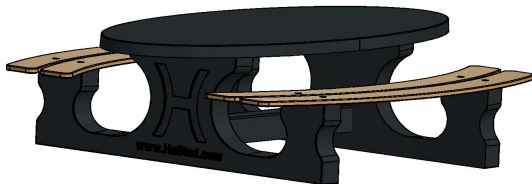

HeBlad
www.HeBlad.com
PS.DLA.OV

± 750 KG.

Specificaties Picknickset DeLuxe Ovaal Antraciet

Productcode	PS.DLA.OV	Zithoogte	50 cm
Kleur	Antraciet gelakt, RAL 7011	Materiaal zitvlak	Bamboe
Afmetingen (L x B x H)	211 x 205 x 75 cm	Pootafstand	110 cm (hart op hart)
Afmetingen tafelblad (L x B)	205 x 110 cm	Gewicht	750 kg
Dikte tafelblad	7 cm	Aantal zitplaatsen	8
Hoogte tafelblad	75 cm		

Gerelateerde producten



PS.DL.OV



PS.DLAB.OV



PS.STA.OV



OP.PS.AB



PS.DLA.RT



Picknickset DeLuxe Ovaal Antraciet-Beton

Productcode: PS.DLAB.OV

Comfortabele picknickset het hele jaar door

DeLuxe bij HeBlad betekent dat de zitting is gemaakt van bamboe. Een duurzaam materiaal dat ook in winterse en barre weersomstandigheden mooi en functioneel blijft. Bamboe geeft iets meer zitcomfort dan beton en is een speelse aanvulling op het beton.

Wat maakt de picknicksets van HeBlad goed?

De picknicksets van HeBlad zijn volledig vervaardigd uit

e
,
e
n stuk beton, waardoor de banken niet los kunnen komen van de tafel. Bovendien is het gewicht dusdanig hoog, dat verplaatsen uitgesloten is en vandalisme geen grip krijgt op de picknicktafel. Ook zal de set bij beschadiging zijn kleur houden, omdat het beton door en door antraciet gekleurd is. Dankzij de bamboe zittingen hebben bezoekers ook in de wintertijd een comfortabele plek om te zitten. De bamboe zittingen zijn blind vastgemaakt op de betonnen ondergrond, waardoor ze niet makkelijk los te maken zijn. Hierdoor zal

€ 2.050,00 excl. BTW
(€ 2.480,50 incl. BTW)

2e product en volgende voor
€ 1.950,00 per stuk, bespaar 4% !

4 juli 2026 - Prijswijzigingen voorbehouden

de picknickset altijd zijn mooie uiterlijk behouden.

Onderplaat picknicksets

Voor extra stabiliteit en strakke ondergrond voor de picknickset, heeft u de mogelijkheid om een onderplaat bij te bestellen. Dit is altijd optioneel.

Variatie in picknicksets

De robuustheid van de picknicksets wordt in de DeLuxe antraciet beton ovaal versie verzacht door de ronde vorm en de bamboe zitting. Een speelse variant op de standaard picknicksets. De ovale DeLuxe sets zijn ook verkrijgbaar in de kleuren antraciet gelakt en naturel beton. Wanneer DeLuxe wordt weggehaald, houden we standaard ovaal over. Verkrijgbaar in dezelfde drie kleuren, zonder bamboe zittingen.

De ovale vormen zijn perfect te combineren met onze betonnen banken ovaal. Maar ook de rondingen van de voetvolleytafels matchen perfect met deze picknicktafel.

Contact met HeBlad

Heeft u vragen over onze producten, leveringsvoorwaarden of wilt u een bestelling plaatsen? Neem dan contact met ons op of bestel direct online.

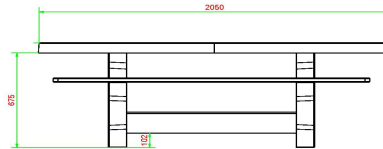
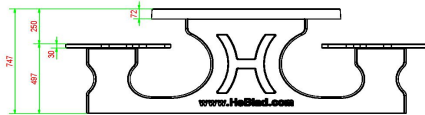
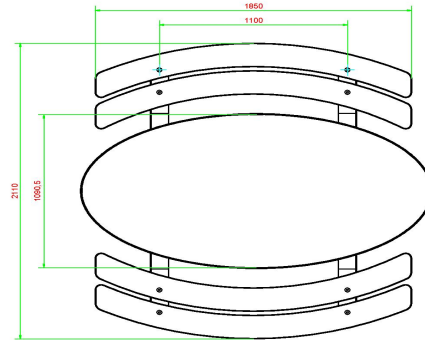
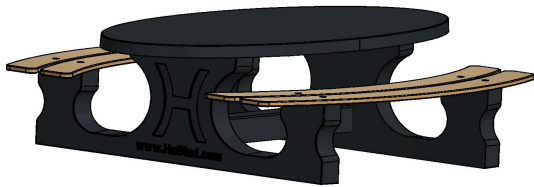

HeBlad
www.HeBlad.com
PS.DLAB.OV

± 750 KG.

Specificaties Picknickset DeLuxe Ovaal Antraciet-Beton

Productcode	PS.DLAB.OV	Zithoogte	50 cm
Kleur	Antraciet-Beton	Materiaal zitvlak	Bamboe
Afmetingen (L x B x H)	211 x 205 x 75 cm	Pootafstand	110 cm (hart op hart)
Afmetingen tafelblad (L x B)	205 x 110 cm	Gewicht	750 kg
Dikte tafelblad	7 cm	Aantal zitplaatsen	8

Gerelateerde producten



PS.DLAB.RT



PS.DLA.OV



PS.STAB.OV



OP.PS.AB



PS.DLAB.RT



Onderplaat voor pingpongtafel

Productcode: OP.PP

Betonnen onderplaat voor pingpongtafels en voetvolleybaltafels

Los in één klap eventuele grasmaai-problemen op met deze betonnen onderplaat voor de HeBlad pingpongtafel. Ook geschikt om te gebruiken onder een voetvolleybaltafel. Speciaal voor onze rechthoekige pingpongtafels en de pingpongtafels met afgeronde hoeken hebben we een betonnen onderplaat ontwikkeld met een formaat van 299 x 179 x 10 cm. De onderplaat houdt de ruimte onder de tafel vrij van onkruid en maakt dat de directe omgeving van de tafel heel gemakkelijk schoon te houden is. Tevens biedt de onderplaat de nodige stabiliteit. Geen verzakte speltafel meer, geen schuin aflopend tafelblad: enkel spelgenot.

Levering en plaatsing van betonnen onderplaat

Een betonnen onderplaat en producten met een onderplaat kunnen wij alleen lossen wanneer de locatie binnen kraanbereik is, dus binnen 5 meter. Ook voor deze onderplaat voor onze pingpongtafel beton kunnen we enkel leveren als we voldoende dichtbij kunnen komen. Voor de exacte voorwaarden voor levering van de betonnen onderplaat voor pingpongtafels is het raadzaam contact op te nemen met de professionals van HeBlad. Omdat deze onderplaat in het maaiveld gelegd wordt, is het belangrijk dat de vrachtwagen met laad-loskraan binnen 5

€ 750,00 excl. BTW
(€ 907,50 incl. BTW)

2e product en volgende voor
€ 650,00 per stuk, bespaar 13% !

4 juli 2026 - Prijswijzigingen voorbehouden

meter van de definitieve locatie kan komen. Voordat de onderplaat gelegd kan worden, wordt eerst het zandbed op hoogte gemaakt. Als voldaan wordt aan de leveringsvoorwaarden, is ook de bezorging van de betonnen onderplaat gratis voor u.

Verschillende uitvoeringen betonnen onderplaat voor tafeltennistafels en voetvollybaltafels

Omdat we onze pingpongtafels en voetvollybaltafels in verschillende kleuren produceren, doen we hetzelfde met de onderplaten. Naast deze naturel betonnen onderplaat, heeft u ook de mogelijkheid om te kiezen voor de betonnen onderplaat antraciet-beton. Met dezelfde afmetingen en specificaties, gemaakt van gekleurd beton. Combineer de betonnen onderplaat dus naar hartenlust met andere HeBlad spel- en speeltafelst. Denk bijvoorbeeld aan een pingpongtafel. Ook een tafel waarop een spelletje schaken, dammen en/of ludo gespeeld kan worden past er uitstekend bij.

Zo creëert u in uw openbare ruimte een sfeerol tafereel. Een plek om samen te zijn voor jong en oud. Een sociaal gebeuren waar actieve spellen, rust en samenzijn kunnen worden afgewisseld.

Onderplaten komen in het maaiveld te liggen. Wanneer het zandbed op hoogte klaar ligt, kunnen we de onderplaten met de kraan op de juiste plek leggen, mits dit binnen 5 meter vanaf onze vrachtwagen is.

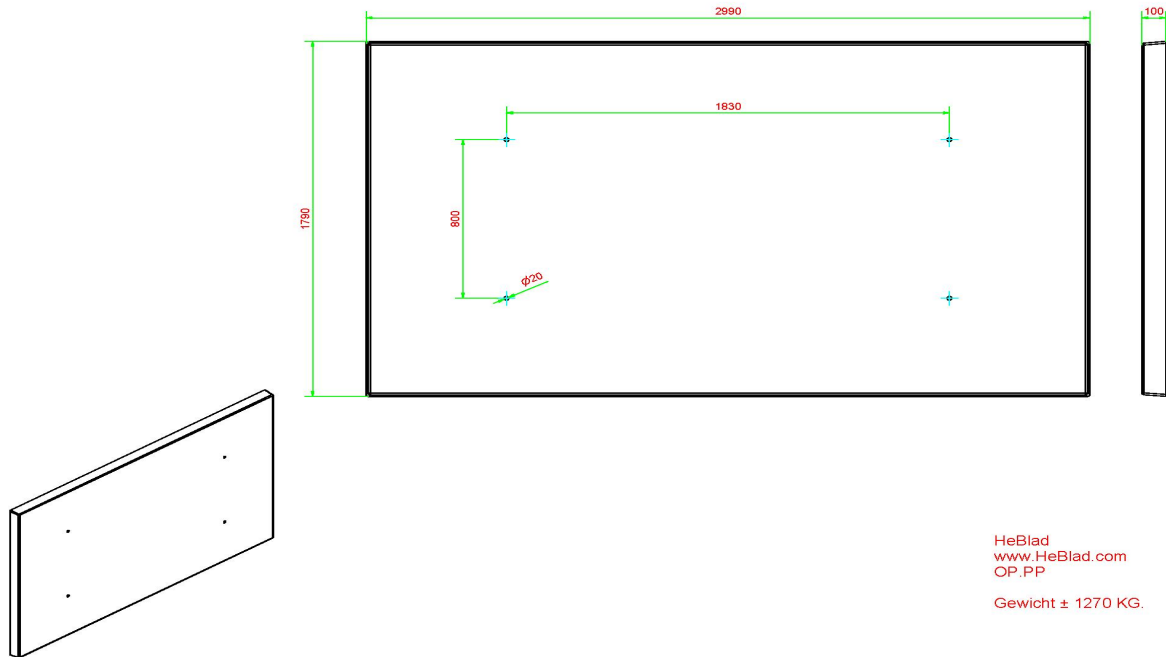

HeBlad
www.HeBlad.com
OP.PP

Gewicht ± 1270 KG.

Specificaties Onderplaat voor pingongtafel

Productcode	OP.PP	Afwerking onderplaat	Glad beton
Kleur	Naturel Beton	Hijsvoorziening	Schroefhulzen M16 per lange zijde 2 stuks
Afmetingen (L x B x H)	299 x 179 x 10 cm	Bevestigingsvoorbereiding	Gaten tbv bouten M16
Gewicht	1270 kg		

Gerelateerde producten



OP.PP.AB



PP.AR.GR



PP.BL



PP.GR



Onderplaat Pingpongtafel Antraciet-Beton

Productcode: OP.PP.AB

Onderplaat Antraciet Beton

De pingpongtafels en voetvollybaltafels van HeBlad zijn legendarisch, overal ter wereld komt u ze tegen. Van campings in Frankrijk en parken in België tot sportterreinen in Nederland, iedereen heeft er wel eens een gezien. Door de stevigheid en het robuuste uiterlijk kunnen de tafels in elke omgeving in de buitenlucht worden geplaatst. Gegarandeerd jarenlang spelplezier voor jong en oud. Om de ondergrond van de pingpongtafel en voetvollybaltafels netjes te houden en om de tafel stabiel te plaatsen, hebben we speciaal voor onze pingpongtafels een onderplaat ontworpen.

Onderplaat voor pingpongtafels en voetvollybaltafel

Met een formaat van 179 x 299 x 10 cm houdt u de ruimte onder de tafel vrij van ongewenst gras en onkruid. De kleur antraciet beton geeft een chique uitstraling en is gemaakt van hetzelfde materiaal als de andere antraciet betonnen producten van HeBlad. Dat maakt de onderplaat zeer geschikt voor plaatsing onder de pingpongtafel antraciet beton en de pingpongtafel afgerond antraciet beton. Vanwege de afmeting kunt u ook kiezen om de onderplaat antraciet beton juist te gebruiken als contrast voor de pingpongtafels naturel of de pingpongtafel antraciet gelakt.

€ 850,00 excl. BTW
(€ 1.028,50 incl. BTW)

2e product en volgende voor
€ 750,00 per stuk, bespaar 11% !

4 juli 2026 - Prijswijzigingen voorbehouden

Dez onderplaat wordt ook toegepast onder een voetvolleybaltafel van HeBlad.

Levering van de onderplaat

De onderplaat is uit één stuk vervaardigd en wordt geleverd met een kraan. Bekijk daarom altijd vooraf of uw locatie voldoet aan de leveringsvoorwaarden of neem contact met ons op.

Onderplaat en banken.

De onderplaat biedt stabiliteit aan de producten op een minder vlakke of instabiele ondergrond. Daarom kunnen ook onze banken en andere speltafels geplaatst worden op de onderplaat. Combinaties van verschillende producten van HeBlad zijn zeker mogelijk en zullen een aanvulling zijn op uw terrein. Wij leveren jarenlang spelplezier en geven toeschouwers en passanten een heerlijk rustmoment.

Contact met HeBlad

Wilt u ook zeker zijn van onderhoudsvriendelijk plezier en tevens een blikvanger op uw locatie plaatsen? Wij denken graag met u mee over de mogelijkheden en uw wensen. Neem contact met ons op en we bespreken de opties.

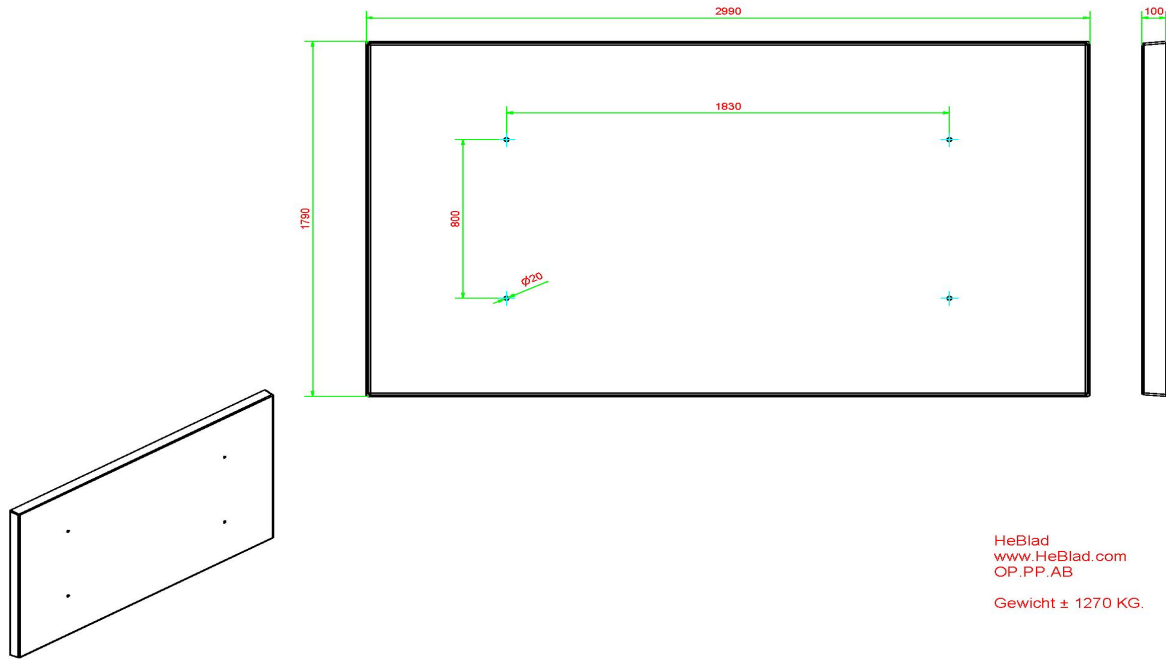

HeBlad
www.HeBlad.com
OP.PP.AB

Gewicht ± 1270 KG.

Specificaties Onderplaat Pingpongtafel Antraciet-Beton

Productcode	OP.PP.AB	Afwerking onderplaat	Glad beton
Kleur	Antraciet-Beton	Hijsvoorziening	Schroefhuizen M16 per lange zijde 2 stuks
Afmetingen (L x B x H)	299 x 179 x 10 cm	Bevestigingsvoorbereiding	Gaten tbv bouten M16
Gewicht	1270 kg		

Gerelateerde producten



OP.PS



OP.PS.AB



PP.AR.BL



PP.AB



PP.AR.AB



Betonbank DeLuxe Ovaal

Productcode: BB.DL.OV

Speels ovaal en prachtig DeLuxe

De mooie, speelse ovale vorm van deze naturel betonbank maakt de bank al onderscheidend. De bamboe zitting maakt het af. DeLuxe is een lust voor het oog.

Een enkele betonbank is al een chique aanvulling op uw terrein. Een combinatie van ovale betonbanken opent een wereld vol mogelijkheden. Denk aan een combinatie van een DeLuxe met een standaard bank, of een variatie in kleur.

Wist u dat u altijd een flinke korting ontvangt wanneer u twee of meer producten afneemt bij HeBlad? De moeite van het combineren waard. Wat dacht u bijvoorbeeld van de Betonbank DeLuxe Ovaal in de kleur antraciet? Zowel de naturel beton als de antraciet betonnen bank is vervaardigd uit

e

e

n stuk gegoten beton. Niet kapot te krijgen. De producten van HeBlad gaan dan ook een leven lang mee.

Wat is een alternatief voor de betonbank DeLuxe?

€ 850,00 excl. BTW
(€ 1.028,50 incl. BTW)

2e product en volgende voor
€ 750,00 per stuk, bespaar 11% !

4 juli 2026 - Prijswijzigingen voorbehouden

Misschien heeft u liever geen bamboe zitting op de betonbank. Dan is een prima alternatief de standaard ovaal betonbank. Ook deze banken zijn dermate stevig dat ze zelfs gebruikt kunnen worden om gebouwen veilig te houden tegen bijvoorbeeld ramkraken. Door de eenvoud en de superhoge kwaliteit van dit product is combineren met andere producten van HeBlad eenvoudig.

Vragen over de betonbank DeLuxe Ovaal

Ons team van experts staat voor u klaar. Heeft u vragen over onze producten? Wilt u advies? Twijfelt u over uw beschikbare ruimte? Neem contact met ons op. We helpen u graag verder.

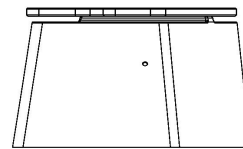
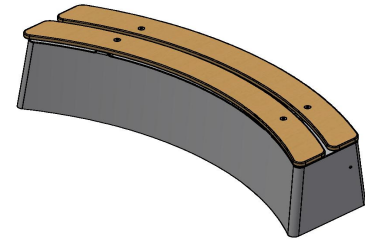
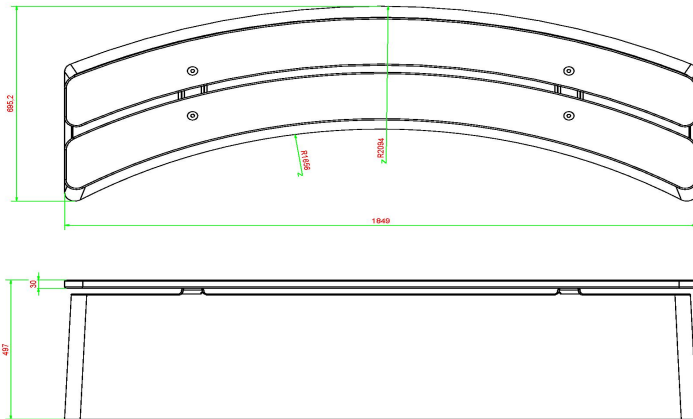

HeBlad
www.HeBlad.com
BB.DL.OV
gewicht ± 825 KG.

Specificaties Betonbank DeLuxe Ovaal

Productcode	BB.DL.OV	Materiaal zitvlak	Bamboe
Kleur	Naturel Beton	Aantal zitplaatsen	4
Afmetingen (L x B x H)	185 x 70 x 50 cm	Gewicht	825 kg
Zithoogte	50 cm		

Gerelateerde producten



BB.DLAB.OV

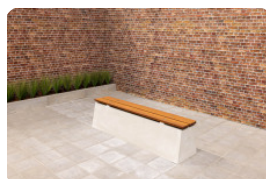

BB.DL



PS.DL.OV



PS.ST.XL



BB.PB.OP



Betonbank DeLuxe Ovaal Antraciet

Productcode: BB.DLA.OV

Verrassend mooie betonbank

Een betonnen bank, degelijk, robuust en super sterk. Maar toch elegant en sierlijk. In de betonbank DeLuxe Antraciet Ovaal komt prachtig en praktisch samen. De warme uitstraling komt door de strakke antraciet lak, de zachte bamboe zitting en de subtiële ovale vorm. Dus op het eerste gezicht een bescheiden bankje, maar dat geldt niet voor de levensduur.

Wat maakt de betonbank DeLuxe zo sterk?

De betonbank DeLuxe is, net als alle producten van HeBlad, gegoten uit één stuk beton. Het gewicht van de bank is daarom ook 550 kg. Niet iets wat zomaar kan worden opgetild. Tevens is het beton bestand tegen vandalisme, de betonbank is zelfs zo sterk, dat deze vaak gebruik wordt als bescherming voor een gebouw. Tegen ramkraken bijvoorbeeld. De robuustheid van de betonnen bank, maakt hem uitermate geschikt om te plaatsen op een openbaar buitenterrein.

Waar staan betonnen banken?

Openbare buitenterreinen worden vaak versierd met de betonbank DeLuxe antraciet ovaal. Maar ook in private tuinen of op schoolpleinen zijn de banken erg geliefd. Wat te denken van campingterreinen en sportparken, vaak in combinatie met pingpongtafels of picknicksets van HeBlad? Omdat de artikelen van HeBlad op dezelfde wijze worden geproduceerd, zijn ze allemaal perfect bij elkaar te

€ 900,00 excl. BTW

(€ 1.089,00 incl. BTW)

2e product en volgende voor
€ 800,00 per stuk, bespaar 11% !

4 juli 2026 - Prijswijzigingen voorbehouden

plaatsen.

Betonbank DeLuxe varianten

De betonbank DeLuxe ovaal is er naast de antraciet gelakte versie ook in naturel beton en antraciet beton. Alle drie de uitvoeringen hebben bij de DeLuxe uitvoering de zachte bamboe zitting. Liever geen bamboe op de betonbank? Dan zijn de betonbanken standaard ovaal precies wat u zoekt. Houdt u meer van rechte vormen, dan heeft u ruim keuze uit de betonbanken standaard in verschillende kleuren.

Onderplaat optioneel

Voor elke betonbank is optioneel een onderplaat bij te bestellen. Dit geeft de bank meer stabiliteit en de ruimte rond de betonbank is makkelijk schoon en netje te houden. De onderplaat is altijd optioneel en wordt niet automatisch met de bank meegeleverd. U kunt altijd contact opnemen als u vragen heeft over de onderplaat, de betonbank of andere producten van HeBlad. We horen graag van u.

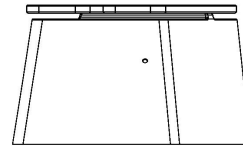
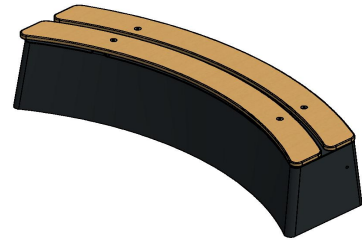
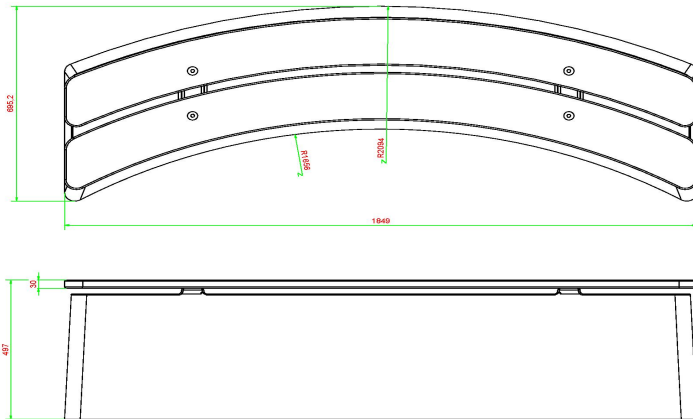

HeBlad
www.HeBlad.com
BB.DLA.OV
gewicht ± 825 KG.

Specificaties Betonbank DeLuxe Ovaal Antraciet

Productcode	BB.DLA.OV	Materiaal zitvlak	Bamboe
Kleur	Antraciet gelakt, RAL 7014	Aantal zitplaatsen	4
Afmetingen (L x B x H)	185 x 70 x 50 cm	Gewicht	825 kg
Zithoogte	50 cm		

Gerelateerde producten



BB.DL.A



PS.STA.OV



PP.AR.BL



Bank DeLuxe Antraciet-Beton Ovaal

Productcode: BB.DLAB.OV

Degelijk beton met een chique afwerking

Met de degelijkheid die u gewend bent van HeBlad en het mooie uiterlijk dat bij een chic artikel hoort. Deze betonbank met bamboe zitting is uitgevoerd in de speelse vorm ovaal.

Zowel het beton als het bamboe zijn weersbestendig en staan voor een lange levensduur. Het beton is door en door gekleurd antraciet. Mocht er onverhoopt een beschadiging optreden, blijft de kleur dus toch behouden.

Hoe groot is de betonbank DeLuxe?

De afmetingen van deze betonnen bank DeLuxe Ovaal is 185 x 70 x 50 cm en hij heeft een zithoogte van 50 cm. De perfecte afmeting om een comfortabele zithouding aan te nemen. Bent u benieuwd of deze bank op uw terrein past? Of zou u meerdere banken willen plaatsen en heeft u hulp nodig met het indelen van uw terrein? Neem dan zeker contact met ons op. We denken en rekenen graag met u mee.

Ook kunt u in onze leveringsvoorwaarden lezen waaraan uw ruimte dient te voldoen om onze producten te kunnen plaatsen.

Waarom een betonnen bank van HeBlad?

€ 925,00 excl. BTW

(€ 1.119,25 incl. BTW)

2e product en volgende voor
€ 825,00 per stuk, bespaar 10% !

4 juli 2026 - Prijswijzigingen voorbehouden

De producten van HeBlad zijn speciaal ontworpen om jarenlang in de buitenlucht gebruikt te worden. Intensief gebruik en extreme weersomstandigheden hebben geen invloed op de betonbanken. Het beton is uit

e

e

n stuk gegoten en ook het bamboe is erg sterk. De banken van HeBlad worden zelfs gebruikt als afscheiding voor terreinen, tegen ramkraken voor een gebouw of bescherming van bomen. Zo sterk en robuust zijn deze banken. Tevens zijn ze ook mooi en een chique aanvulling op ieder terrein.

Andere producten van HeBlad

Omdat alle producten van HeBlad uit hetzelfde beton worden vervaardigd, zijn alle artikelen gemakkelijk met elkaar te combineren. Wat denk je van een mooie picknickset, stevige pingongtafel of andere speltafel? De mogelijke combinaties zijn eindeloos.

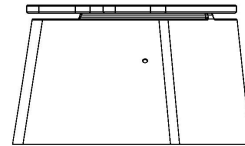
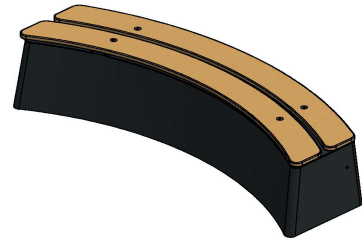
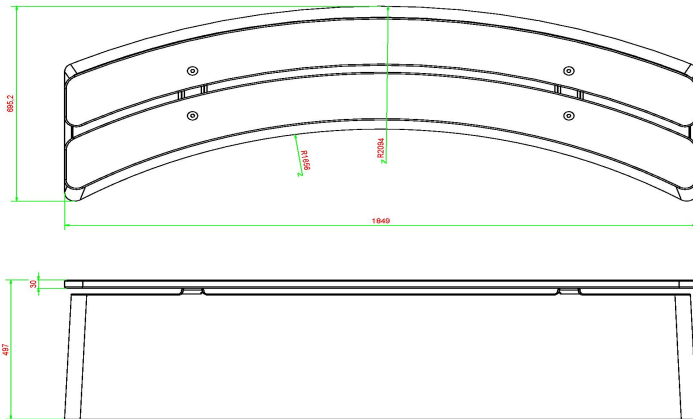

HeBlad
www.HeBlad.com
BB.DLA.OV
gewicht ± 825 KG.

Specificaties Bank DeLuxe Antraciet-Beton Ovaal

Productcode	BB.DLAB.OV	Materiaal zitvlak	Bamboe
Kleur	Antraciet-Beton	Aantal zitplaatsen	4
Afmetingen (L x B x H)	185 x 70 x 50 cm	Gewicht	825 kg
Zithoogte	50 cm		

Gerelateerde producten



PS.DL.OV



BB.DLA.OV



PS.Plank.OV



Picknickset DeLuxe Rolstoeltoegankelijk

Productcode: PS.DL.RT

Picknicktafel DeLuxe voor rolstoel

De betonnen rolstoelvriendelijke Picknicktafel DeLuxe van HeBlad is een chic, stevig en rolstoelvriendelijk. Net als alle andere producten van HeBlad zijn de picknicksets van HeBlad vervaardigd uit één stuk beton, geschikt voor de buitenruimte en een lust voor het oog. Wij vinden dat iedereen aan deze prachtige set zou moeten kunnen zitten, dus maakten we de betonnen picknickset DeLuxe rolstoeltoegankelijk.

Speciale afmetingen voor rolstoel picknicktafel

Om te zorgen dat bijna elke rolstoel ook echt áán de picknicktafel kan zitten in plaats van er naast, is de maat van het tafelblad aangepast, deze is hoger geplaatst en langer gemaakt. Dit geeft een vrije ruimte van 60 cm diep en 71 cm hoog aan de kopse kant van de tafel. De oversteek van het tafelblad is gemaakt van betond en staal en kan dus tegen een stootje.

Beschrijving picknickset DeLuxe

€ 1.750,00 excl. BTW
(€ 2.117,50 incl. BTW)

2e product en volgende voor
€ 1.650,00 per stuk, bespaar 5% !

4 juli 2026 - Prijswijzigingen voorbehouden

De DeLuxe producten van HeBlad hebben een verfijnde zitting dat gemaakt is van bamboe. Bamboe is niet gevoelig voor weersinvloeden wat andere houtsoorten zoals Douglas hout wel zijn. Dus de materialen blijven prachtig en sterk.

Combineer deze rolstoeltafel met andere top kwaliteit producten van HeBlad

Heeft u er wel eens aan gedacht om meerdere picknicksets bij elkaar te plaatsen? Denk aan een speltafels als voetvolley , pingpongtafel of tafelvoetbal . Door het plaatsen van een rolstoeltoegankelijke picknickset nabij een speltafel, kan ook de rolstoelgebruiker onderdeel zijn van de spelgezelligheid.

Neem contact op voor meer informatie

Heeft u vragen over onze producten? neem dan contact op met HeBlad. We hebben geen showroom maar u vindt onze producten door heel Europa. Onderaan deze pagina vindt u gemakkelijk op welke plek in de buurt u een product van ons vindt. We leveren bijna alle producten direct uit voorraad. Lees altijd even onze leveringsvoorwaarden!

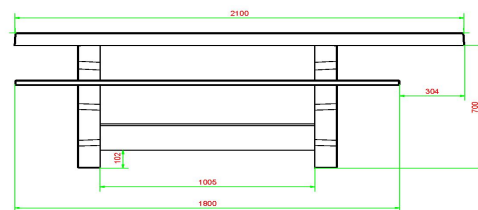
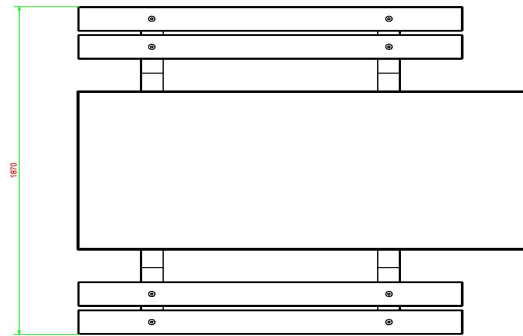
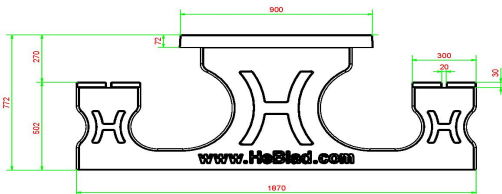
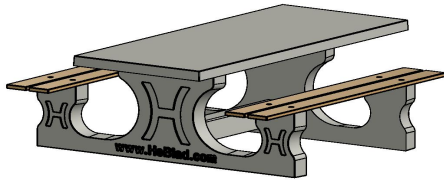

HeBlad
www.HeBlad.com
PS.DL.RT
± 790 kg

Specificaties Picknickset DeLuxe Rolstoeltoegankelijk

Productcode	PS.DL.RT	Zithoogte	50 cm
Kleur	Naturel Beton	Materiaal zitvlak	Bamboe
Afmetingen (L x B x H)	210 x 187 x 77 cm	Pootafstand	111 cm (hart op hart)
Afmetingen tafelblad (L x B)	210 x 90 cm	Gewicht	790 kg
Dikte tafelblad	7 cm	Aantal zitplaatsen	7
Hoogte tafelblad	77 cm		

Gerelateerde producten



PS.DLAB.RT



PS.DLA.RT



PS.ST.XL



OP.PS



PS.DL



Picknickset DeLuxe Antraciet Rolstoeltoegankelijk

Productcode: PS.DLA.RT

Wat maakt deze picknicktafel rolstoelvriendelijk?

Omdat aan een reguliere picknicktafel de zitbanken vastgemaakt zijn, kan een rolstoelgebruiker niet eenvoudig aan de picknicktafel plaatsnemen. HeBlad heeft een picknicktafel ontworpen die rolstoelvriendelijk is, door het tafelblad aan één zijde te verlengen. Door deze verlenging ontstaat een vrije ruimte van 60 cm diep en 71 cm hoog aan de kopse kant van de picknickset. Dit maakt de picknicktafel rolstoeltoegankelijk, de rolstoelgebruiker kan gewoon áán de tafel zitten in plaats van ernaast. Hoe een kleine aanpassing zoveel meer mogelijkheden creëert.

Kan de picknicktafel rolstoeltoegankelijk buiten geplaatst worden?

Alle producten van HeBlad zijn speciaal ontworpen en geproduceerd om een leven lang in de buitenlucht te staan. Het robuuste beton en de weersbestendige bamboe zijn dé materialen die tegen alle weertypes kunnen, zelfs de extreme. De materialen behouden hun mooie uiterlijk, maar ook hun sterkte. Tevens zijn de picknicksets, net als de speltafels, banken en pingpongtafels, ongevoelig voor vandalisme. Dankzij het gewicht en het feit dat de producten uit één stuk worden vervaardigd, zijn de tafels niet te verplaatsen of te beschadigen. Deze picknicktafel blijft dus rolstoeltoegankelijk, omdat de tafel niet gedraaid kan worden en het blad kan niet worden afgebroken. Rolstoelvriendelijk en heerlijk

€ 1.950,00 excl. BTW

(€ 2.359,50 incl. BTW)

2e product en volgende voor
€ 1.850,00 per stuk, bespaar 5% !

4 juli 2026 - Prijswijzigingen voorbehouden

zitten aan een prachtige picknicktafel in de buitenlucht.

In welke kleur kan de picknickset worden besteld?

Deze antraciet picknickset rolstoeltoegankelijk is gelakt in de kleur RAL 7016. Maar ook de picknicksets naturel en antraciet-beton zijn verkrijgbaar in de variant rolstoelvriendelijk. Deze varianten hebben dezelfde stevigheid, specificaties en afmetingen. De keuze in kleur is aan u.

Combineer de picknickset rolstoeltoegankelijk

Omdat de producten van HeBlad allemaal worden vervaardigd uit beton en gemaakt worden in eigen beheer, kunnen de producten heel mooi gecombineerd worden. Plaats dus gerust een ludotafel, pingpongtafel of dambank in de buurt van uw picknicktafel. Uw terrein wordt er alleen maar mooier op en bezoekers zullen zich niet vervelen.

Contact met HeBlad

Wij werken enkel met professionals die verstand van zaken hebben. Dus neem contact met ons op als u vragen heeft, we helpen u graag en goed.

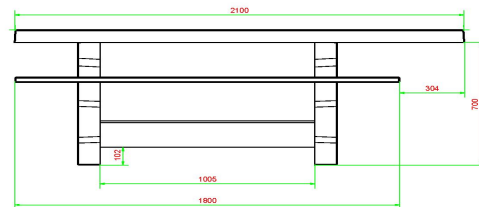
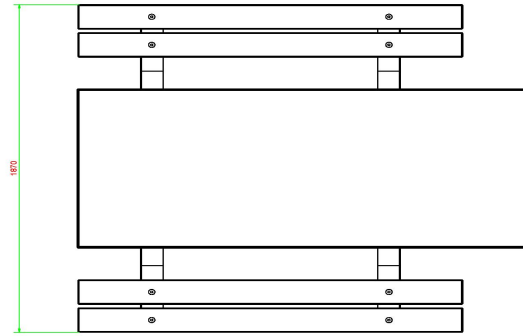
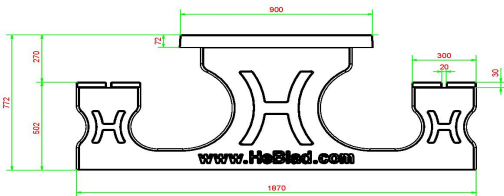
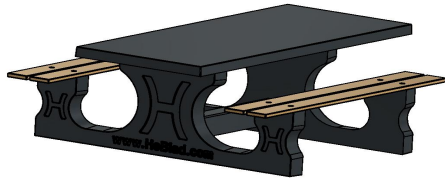

HeBlad
www.HeBlad.com
PS.DLA.RT
± 790 kg

Specificaties Picknickset DeLuxe Antraciet Rolstoeltoegankelijk

Productcode	PS.DLA.RT	Zithoogte	50 cm
Kleur	Antraciet gelakt, RAL 7016	Materiaal zitvlak	Bamboe
Afmetingen (L x B x H)	210 x 187 x 77 cm	Pootafstand	111 cm (hart op hart)
Afmetingen tafelblad (L x B)	210 x 90 cm	Gewicht	790 kg
Dikte tafelblad	7 cm	Aantal zitplaatsen	7

Gerelateerde producten



PS.DL.RT

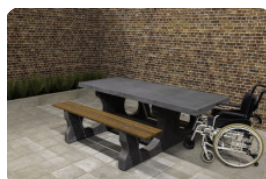

PS.DLAB.RT



PS.STA.XL



OP.PS.AB



PS.DL.A



Picknickset DeLuxe Antraciet-Beton Rolstoeltoegankelijk

Productcode: PS.DLAB.RT

Wat maakt deze picknicktafel rolstoelvriendelijk?

Een kleine aanpassing maakt een groot verschil. Dat geldt zeker voor deze Betonnen Picknicktafel DeLuxe in de kleur Antraciet Beton. Deze tafel is met een kleine aanpassing een rolstoelvriendelijke picknicktafel. Met de degelijkheid van het robuuste beton en de sierlijkheid van de bamboe zittingen, is deze picknicktafel DeLuxe antraciet beton rolstoelvriendelijk gemaakt. Door het tafelblad iets hoger te liften en het blad op de kopse kant langer te maken, kan vrijwel elke rolstoelgebruiker plaatsnemen aan de picknicktafel. Door de aanpassing aan het tafelblad, ontstaat een extra ruimte waarin royaal plaats is voor een rolstoelgebruiker.

Welke picknicktafel is de beste keuze?

HeBlad heeft meerdere picknicsets in het assortiment. Naast de picknicktafel DeLuxe antraciet beton, hebben we ook de picknicktafel DeLuxe antraciet gelakt en de picknicktafel DeLuxe naturel beton ook in rolstoelvriendelijke uitvoering. DeLuxe betekent bij HeBlad dat de picknickset in plaats van betonnen zittingen, afgewerkt is met een mooie bamboe zitgedeelte. Zowel beton als bamboe zijn perfect bestand tegen weersinvloeden en behouden de luxe uitstraling.

Is de picknickset te combineren?

Voor de degelijke en sterke picknicksets standaard, die zijn gemaakt uit één blok

€ 2.000,00 excl. BTW
(€ 2.420,00 incl. BTW)

2e product en volgende voor
€ 1.900,00 per stuk, bespaar 5% !

4 juli 2026 - Prijswijzigingen voorbehouden

beton, zijn de picknicksets standaard ovaal een mooi alternatief. Weer dat robuuste beton, maar dan heel verfijnd en sierlijk uitgevoerd in een speelse ovale vorm. Deze uitvoering geeft net dat extra stukje chic aan de picknickset. Om ruimte te bieden aan veel bezoekers tegelijk, heeft HeBlad de picknickset standaard XL ontworpen. Een blikvanger op uw terrein, waar veelvuldig gebruik van gemaakt zal worden.

Welke speltafels kunnen buiten geplaatst worden?

Alle producten van HeBlad zijn gemaakt om jarenlang in de buitenlucht dienst te doen. Combineer de picknicksets dus gerust met de speltafels van HeBlad. Alle producten van HeBlad zijn robuust en degelijk en bestand tegen weer en beschadigingen. Kies bijvoorbeeld voor een betonnen pingpongtafel, schaak-, dam-, of ludotafel of de populaire voetvolley tafel.

Contact met HeBlad

Een gedreven team van medewerkers wacht tot u contact opneemt met uw vragen of bestellingen. Stel al uw vragen over de toegankelijkheid van uw terrein, het plaatsen van producten, de leveringsvoorwaarden en natuurlijk bespreken we graag de kortingsmogelijkheden. Wij weten wat uw mogelijkheden zijn en zullen u het juiste advies geven over veiligheid, bereikbaarheid en bijvoorbeeld het plaatsen van een onderplaat. We horen graag van u.

De onderplaat is overigens altijd optioneel en dient los besteld te worden.

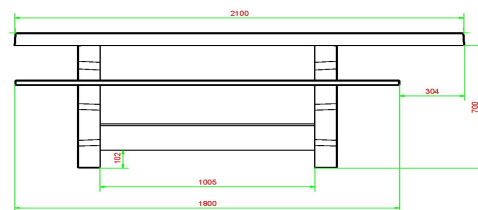
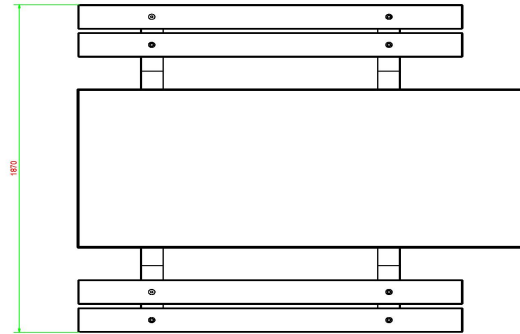
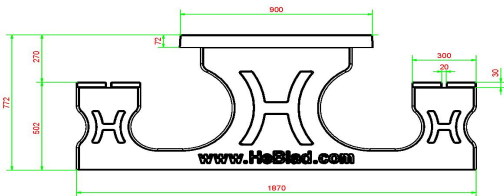
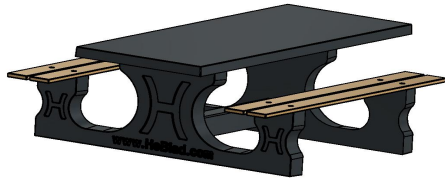

HeBlad
www.HeBlad.com
PS.DLAB.RT
± 790 kg

Specificaties Picknickset DeLuxe Antraciet-Beton Rolstoeltoegankelijk

Productcode	PS.DLAB.RT	Zithoogte	50 cm
Kleur	Antraciet-Beton	Materiaal zitvlak	Bamboe
Afmetingen (L x B x H)	210 x 187 x 77 cm	Pootafstand	111 cm (hart op hart)
Afmetingen tafelblad (L x B)	210 x 90 cm	Gewicht	790 kg
Dikte tafelblad	7 cm	Aantal zitplaatsen	7

Gerelateerde producten



PS.ST.RT



PS.DLA.RT



OP.PS.AB



PS.DL.AB



Set Ondervoet beton voor diverse tafels

Productcode: OV.PP.SET

€ 100,00 excl. BTW
(€ 121,00 incl. BTW)

Set ondervoeten beton

Om de druk van de robuuste speltafels van HeBlad beter te verdelen, om inzakken van de tafel in de ondergrond tegen te gaan, hebben we ondervoeten ontwikkeld. De afmeting van de set is 122,5 x 20 x 6,5 cm en is daardoor geschikt voor onze pingpongtafels, voetvolleytafels en tafervoetbaltafels. Doordat de ondervoeten breder zijn dan de poten van de tafels, zakken ze minder snel weg in de grond waarop ze staan. De ondervoeten zijn gemakkelijk te monteren aan de onderkant van de poten en zijn gemaakt uit het welbekende stevige HeBlad-beton.

Alleen te bestellen in combinatie met een betonnen tafel.

Set ondervoeten of onderplaat

Omdat juist onze pingpongtafels zware producten zijn, kan het zijn dat voor uw ondergrond de set ondervoeten niet toereikend is ter voorkoming van inzakken. Daarvoor hebben we complete onderplaten bedacht, die perfect passen onder onze pingpongtafels. Door het gebruik van de onderplaat versterkt u de ondergrond en beschermt u de pingpongtafel tegen ongewenst gras of onkruid.

4 juli 2026 - Prijswijzigingen voorbehouden

Als u twijfelt wat voor u de beste oplossing is tegen verzakken, neem dan contact met ons op. Zowel voor de set ondervoeten als voor de onderplaat geldt gratis bezorging in Nederland en de gemiddelde levertijd is slechts 10 werkdagen.

Meer mogelijkheden met een set ondervoeten

Omdat de set ondervoeten geschikt is voor meerdere speltafels van HeBlad, hoeft u zich geen zorgen meer te maken of de ondergrond van uw locatie geschikt is voor een voetvolleytafel. Deze set maakt het ook voor u mogelijk om eindelijk die tafelvoetbaltafel te plaatsen. Bestel gerust de langgekoesterde pingpongtafel. Niets houdt u meer tegen.

Contact met HeBlad

Wij gunnen iedereen een speltafel, picknickset of betonbank van HeBlad. Daarom blijven we steeds in ontwikkeling en luisteren we naar u. Door het produceren van de set ondervoeten en de onderplaten, hebben weer meer locaties de mogelijkheid om de producten van HeBlad te plaatsen. Bent u nieuwsgierig naar onze producten en wilt u weten wat op uw terrein mogelijk is? Neem contact met ons op.

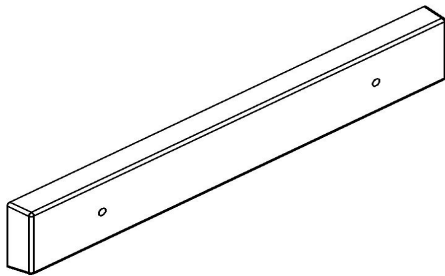
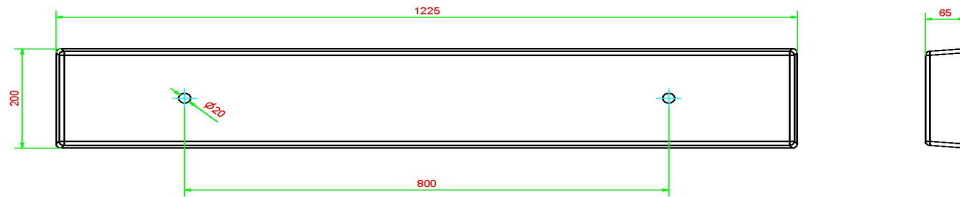

HeBlad
www.HeBlad.com
OV.PP.SET

Gewicht ± 38 KG.
(geleverd per twee)

Specificaties Set Ondervoet beton voor diverse tafels

Productcode	OV.PP.SET
Gewicht	38 kg

Gerelateerde producten



PP.GR



PS.DL.A



PP.AR.BL



PS.DLAB.RT



PP.R.AB

Set Ondervoet Antraciet-Beton voor diverse tafels

Productcode: OVAB.PP.SET

€ 125,00 excl. BTW

(€ 151,25 incl. BTW)

Ondervoeten voor voetvolley-, voetbal-, en pingpongtafel

Het gewicht van de speltafels van HeBlad is groot. Degelijkheid, robuustheid en ongevoeligheid voor vandalisme maakt dat de tafels jarenlang mee gaan en hun mooie uiterlijk behouden. Dit kan echter wel betekenen dat de zware pingpongtafels, voetvolleytafels of voetbaltafels op bepaalde ondergronden wegzakken. Hoe voorkom je het wegzakken van zo'n zwaar product? Door onder de tafelpoten van de tafels ondervoeten te plaatsen, wordt meer draagvlak gecreëerd en dus het gewicht van de tafel verdeeld over een groter oppervlak.

Alleen te bestellen in combinatie met een betonnen tafel.

Specificaties ondervoet antraciet-beton

Deze set ondervoeten is gemaakt van door-en-door antraciet beton, precies dezelfde kleur antraciet-beton als waar onze speltafels van zijn gemaakt. De afmeting van een ondervoet is 122,5 x 20 x 6,5 cm. Hierdoor steekt de ondervoet 5 cm rondom uit buiten de originele tafelpoot. In welke kleur zijn de ondervoeten verkrijgbaar? Omdat wij altijd werken met robuust beton en we het beton in zijn geheel kleuren, heeft u de keuze uit antraciet-beton en naturel-beton. Voor de speltafels in de kleur naturel-beton, bestelt u voor extra draagvermogen dus de set ondervoet beton. Met dezelfde eigenschappen en specificaties, maar dan in een andere kleur. Voor elke tafel de geschikte ondervoeten.

Ondervoet of onderplaat

Een set ondervoeten is een onopvallend hulpmiddel om stabiliteit te geven aan de speltafel. Wat als de ondergrond te zacht of ongelijkmatig is? Neem dan het zekere voor het onzekere en plaats de tafel op een onderplaat. Speciaal voor iedere speltafel hebben we een passende onderplaat ontwikkeld. Deze plaat kan in de ondergrond worden geplaatst, waardoor er geen vervelende opstaande randen zijn, grasmaaien om de tafel heen geen probleem is en het waterpas staan van de tafel een zekerheid is.

Contact met HeBlad over de set ondervoeten

Wanneer kiest u voor ondervoeten en wanneer is een onderplaat aan te raden? Of is de speltafel direct op de ondergrond te plaatsen? Wij begrijpen dat het in sommige gevallen lastig te bepalen is wat de beste optie is. Neem daarom bij twijfel altijd contact met ons op. Wij helpen u graag verder met het juiste advies en leggen u alle mogelijkheden voor.

4 juli 2026 - Prijswijzigingen voorbehouden

Specificaties Set Ondervoet Antraciet-Beton voor diverse tafels

Productcode

OVAB.PP.SET

Gerelateerde producten



PP.AB



PS.DLAB.OV



VV.AB



PS.DLAB.GT



PP.R.AB



Rechte bamboe plank

Productcode: PS.Plank

€ 60,00 excl. BTW
(€ 72,60 incl. BTW)

Bamboe plank voor de betonbank DeLuxe

In de betonbanken van HeBlad staat de benaming DeLuxe voor bamboe. Bamboe zitting en in sommige gevallen ook een bamboe rugleuning. Bamboe is duurzaam, weerbestendig en sterk. Helaas is bamboe minder goed bestand tegen vandalisme dan beton. De bamboe planken kunnen beschadigd raken doordat er bijvoorbeeld in gekerfd wordt. Ook heeft het weer meer invloed op bamboe dan op beton. Daarom kan het zijn dat de betonbank of picknickset nog in uitstekende staat verkeerd, maar dat de bamboe onderdelen aan vervanging toe zijn. Een nieuwe bank kopen is dan niet nodig.

Rechte bamboe planken voor vernieuwing

Door het vervangen van de bamboe plank of planken die beschadigd of verveerd zijn, heeft u weer een compleet nieuwe ogende bank of zitgelegenheid. Kies dus voor de duurzame en minder kostbare oplossing. Kunnen de bamboe planken ook op andere banken? Ook voor het vervangen van planken op banken die niet van HeBlad afkomstig zijn, kunt u deze rechte bamboe plank gebruiken. U moet zich dan wel realiseren dat de planken zijn ontworpen voor de producten van HeBlad en dat de bevestigingsgaten dan ook op een afstand van 111 cm hart op hart zijn voorgeboord.

4 juli 2026 - Prijswijzigingen voorbehouden

Levering van de rechte bamboe plank

Wanneer wordt de rechte bamboe plank geleverd? De plank wordt direct daags na het plaatsen van uw bestelling naar u toe gezonden. Hierdoor kunt bij het waarnemen van de beschadiging of verwerking, snel een nieuwe plank monteren. Voor het monteren van de bamboe plank gebruikt u een inbussleutel. Deze inbussleutel kunt u los bestellen bij HeBlad, mocht u er zelf geen hebben.

Contact met HeBlad

Wellicht heeft u vragen over het demonteren en monteren van de bamboe plank of de accessoires die nodig zijn voor de vervanging van de bamboe plank. Neem gerust contact met ons op, we helpen u graag verder.

Specificaties Rechte bamboe plank

Productcode	PS.Plank
Materiaal	FSC Bamboe
Afmetingen (L x B x H)	180 x 14 x 3 cm
Gewicht	12.6 kg

Gerelateerde producten



BB.DL.A



PS.Plank.OV

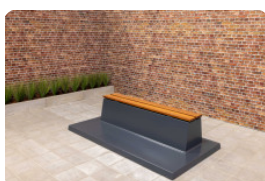

BB.DLA.OP.ZL



PS.DLA.OV



PS.DL



Set ovale bamboe planken

Productcode: PS.Plank.OV

€ 170,00 excl. BTW
(€ 205,70 incl. BTW)

Losse planken voor de ovale picknickset DeLuxe

De DeLuxe banken en picknicksets ovaal van HeBlad, zijn voorzien van bamboe zittingen. Dat maakt de zitplek nog fijner en het is heel chique om te zien. Bamboe is een duurzame keuze. Dit materiaal is gekozen omdat het lang mee kan gaan in de buitenlucht in alle weersomstandigheden. Ondanks de stevigheid van het materiaal, is bamboe wel iets gevoeliger dan beton voor extreme weersinvloeden, beschadigingen en vandalisme. Daarom kunt u bij ons de set ovale planken voor de picknickset DeLuxe los bestellen. Zo heeft u in een handomdraai weer een nieuwe, stevige picknickset. De set bevat een binnenplank en een buitenplank.

Picknicksets van HeBlad staan in heel Europa

De producten van HeBlad komt u overal in Europa tegen, soms zelfs daarbuiten. Vaak staan onze producten op campings, zoals de welbekende pingpongtafels. Bij sportverenigingen plaatsen we zeer regelmatig voetbaltafels of voetvolleytafels. Onze andere speltafels zijn ook immens populair bij een groot publiek. Omdat de tafels compleet met bijbehorende accessoires worden geleverd, kunnen altijd meerdere spelers tegelijk deelnemen en zijn de tafels ook erg gewild in parken of in een thuis- of bedrijfssituatie. En ook die producten zijn

4 juli 2026 - Prijswijzigingen voorbehouden

prima op te knappen mocht er onverhoopt toch een beschadiging zijn.

Hoe bestelt u de set ovale planken of andere producten

Onze website maakt het heel eenvoudig en overzichtelijk om direct een bestelling te plaatsen. Wanneer u meerdere producten tegelijk bestelt, ontvangt u automatisch een mooie korting op het tweede en volgende product. Mocht u vragen hebben over uw bestelling, over de ruimte die u beschikbaar heeft, de levertijden of over HeBlad zelf, neem dan contact met ons op. We nemen u graag mee in de wereld van robuuste spel tafels.

Specificaties Set ovale bamboe planken

Productcode	PS.Plank.OV
Afmetingen (L x B x H)	185 x 79 x 3 cm
Materiaal	FSC Bamboe
Gewicht	2 x 12 kg

Gerelateerde producten

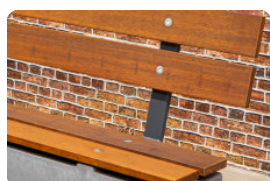

PS.Plank



BB.DL.OV



BB.DLA.OV



BB.STA.OV



Parkbank Duo in Naturel Beton

Productcode: BB.PB.DUO

Betonnen parkbank met duozit naturel zonder onderplaat

Wat een prachtige bank om op een praktische manier meerdere zitplaatsen te bieden. Met bijna dezelfde afmeting als een reguliere bank creëert u dubbel zoveel ruimte om te zitten. Met de hardheid van het beton en de hoge kwaliteit van het hout, heeft deze betonnen parkbank met duozit een lange levensduur en is hij niet gevoelig voor weersinvloeden.

Combineer de betonnen parkbank met duozit

Deze parkbank biedt op zichzelf al heel veel mogelijkheden. Zet ze bijvoorbeeld in een rij om een trein te vormen en laat kinderen op deze manier spelen. Door dit parkbankje te combineren met andere banken van HeBlad, kunt u op uw terrein een diversiteit aan zitgelegenheden maken. Om de actievere bezoeker van uw speelplaats, park of tuin te behagen, heeft u bij HeBlad ruim keuze uit speltafels, pingongtafels en voetvolley-tafels.

Pingongtafels gaan samen met betonnen parkbank met duozit

De betonnen pingongtafels van HeBlad zijn de degelijkheid zelve en niet kapot te krijgen. Door het parkbankje in de buurt van de pingongtafel te plaatsen, heeft

€ 1.025,00 excl. BTW
(€ 1.240,25 incl. BTW)

2e product en volgende voor
€ 925,00 per stuk, bespaar 9% !

4 juli 2026 - Prijswijzigingen voorbehouden

u altijd ruimte voor publiek tijdens het pingpongspel. Beide producten worden gemaakt van hard beton en gaan jarenlang mee. Omdat de tafeltennistafels verkrijgbaar zijn in heel veel verschillende kleuren en vormen, is er altijd een tafel naar uw smaak en perfect te combineren met het parkbankje.

Betonnen parkbank met duozit en speltafels

Met een groot assortiment aan speltafels, hebben we altijd een speltafel die heel goed aansluit op het parkbankje. Houdt u van naturel? Dan is de schaakbank naturel beton een mooie aanvulling op de betonnen parkbank met duozit in naturel beton. Ook de schaaktafel in naturel beton heeft dezelfde natuurlijke betonnen uitstraling.

Geeft u er de voorkeur aan om uw parkbank te combineren met andere kleuren beton? Ook dat is voor HeBlad geen probleem. Kies dan bijvoorbeeld voor de schaakbank antraciet beton of de dambank antraciet beton. De mogelijkheden zijn eindeloos.

Extra mogelijkheden:

-
- Bij het plaatsen van deze duobanken op vandaalgevoeligere plekken kunt u er voor kiezen om aan de onderzijde van de poten een "Verankeringsset" te monteren en deze in te storten. Wilt u deze ankerset toepassen op een bestaand schoolplein, dient u 2 gaatjes in de stoep te graven, en de ankers na het bevestigen aan te storten met een emmertje beton.
-
-
- Wanneer u deze duo bankjes wilt plaatsen op een grasveld, adviseren we u om betonplaten toe te passen. Op de foto van het product ziet u de "Onderplaat Picknickset". Dit geeft een grote betonverharding in het gras, zeker met het plaatsen van meerdere tafels op rij is dit niet altijd gewenst.
-
- Deze Duobank past ook op een "Set Ondervoet beton". Door het toepassen van deze ondervoet-set blijft er meer gras zichtbaar, waardoor een park niet op een betonnen verharding gaat lijken. Deze betonnen funderingsplaatjes steken rondom 5 cm uit, t.o.v. de poten, waardoor het moeilijk te maaien gras direct tegen de poten aan geen kans krijgt.

Neem voor vragen of onduidelijkheden altijd contact met ons op, wij adviseren u maar al te graag.

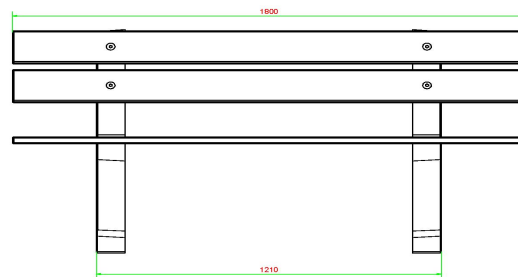
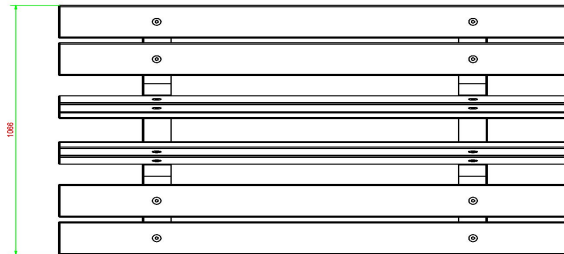
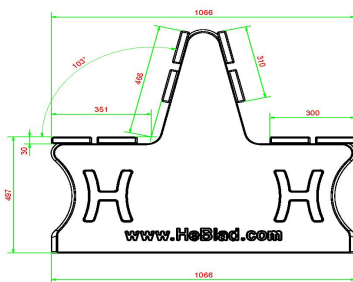
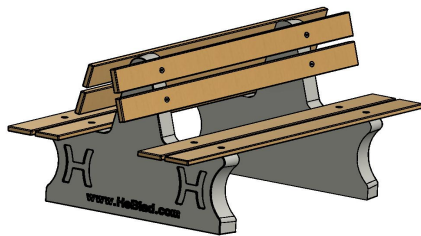

HeBlad
www.HeBlad.com
BB.PB.DUO
±350 KG

Specificaties Parkbank Duo in Naturel Beton

Productcode	BB.PB.DUO	Materiaal zitvlak	Bamboe
Kleur	Naturel Beton	Zithoek	103 graden
Afmetingen (L x B x H)	180 x 106 x 94 cm	Aantal zitplaatsen	8
Zithoogte	50 cm	Gewicht	350 kg
Afmetingen zitvlak	180 x 30 cm	Pootafstand	111 cm (hart op hart)

Gerelateerde producten



BB.PB.OP



OP.PS



OV.PP.SET



HB.VS



BB.PB.OP



Parkbank Duo Antraciet-Beton

Productcode: BB.PBAB.DUO

Betonnen Parkbank met Duo zit en leuning Antraciet-Beton

Een prachtige en praktische aanvulling op uw terrein, speelplaats of in het park. Met de kleur antraciet beton is dit betonnen bankje een lust voor het oog en een uitnodiging voor bezoekers om plaats te nemen. De bamboe zitting en leuning geven een chique uitstraling aan de parkbank, zonder in te leveren op kwaliteit en duurzaamheid.

Varianten van het betonnen parkbankje antraciet beton

veel zitgelegenheid door meerdere betonnen bankjes bij elkaar te plaatsen of combineer met verschillende varianten van het parkbankje. De andere beschikbare versie is betonbankje in naturel, deze heeft dezelfde stevigheid en specificaties, maar is licht van kleur. Als u warm wordt van de kleur antraciet beton, heeft u naast dit betonnen bankje keuze uit bijvoorbeeld de betonbank standaard antraciet ovaal. Met zijn robuuste uiterlijk en speelse ovale vorm geeft u uw terrein een aantrekkelijk betonnen zitgelegenheid. De betonbank standaard antraciet beton is de rechte versie hiervan en kan naast zitplaats ook gebruikt worden als solide afscheiding.

Pingpongtafels van HeBlad bij de betonnen parkbank met duo zit

€ 1.075,00 excl. BTW
(€ 1.300,75 incl. BTW)

2e product en volgende voor
€ 975,00 per stuk, bespaar 9% !

4 juli 2026 - Prijswijzigingen voorbehouden

HeBlad staat bekend om de degelijke pingpongtafels. Deze zijn gemaakt uit één stuk beton en vindt u op veel schoolpleinen en campings. De pingpongtafel antraciet beton kleurt perfect bij de betonnen parkbank met duozit antraciet beton. Deze tafel biedt het spelplezier wat u van een pingpongtafel mag verwachten, maar heeft een rustige natuurlijke uitstraling. Voor iets meer veiligheid is de pingpongtafel afgerond antraciet beton de beste optie. De afgeronde hoeken zijn speciaal ontworpen om vervelende ongelukjes te voorkomen. Om met meerderen tegelijk het tafeltennisspel te kunnen spelen heeft HeBlad de pingpongtafel rond antraciet beton ontworpen. Deze staat garant voor een diversiteit aan spelmogelijkheden.

Benieuwd welke betonnen parkbank of pingpongtafel bij u past?

Bent u nieuwsgierig naar de producten van HeBlad en wilt u weten welke banken of speltafels op uw terrein passen? Neem dan contact op met een van onze specialisten. Wij adviseren u graag en bespreken samen met u uw wensen en mogelijkheden. Extra mogelijkheden:

- Bij het plaatsen van deze duobanken op vandaalgevoeligere plekken kunt u er voor kiezen om aan de onderzijde van de poten een "Verankeringsset" te monteren en deze in te storten. Wilt u deze ankerset toepassen op een bestaand schoolplein, dient u 2 gaatjes in de stoep te graven, en de ankers na het bevestigen aan te storten met een emmertje beton.
- Wanneer u deze duo bankjes wilt plaatsen op een grasveld, adviseren we u om betonplaten toe te passen. Op de foto van het product ziet u de "Onderplaat Picknickset". Dit geeft een grote betonverharding in het gras, zeker met het plaatsen van meerdere tafels op rij is dit niet altijd gewenst.
- Deze Duobank past ook op een "Set Ondervoet beton". Door het toepassen van deze ondervoet-set blijft er meer gras zichtbaar, waardoor een park niet op een betonnen verharding gaat lijken. Deze betonnen funderingsplaatjes steken rondom 5 cm uit, t.o.v. de poten, waardoor het moeilijk te maaien gras direct tegen de poten aan geen kans krijgt.

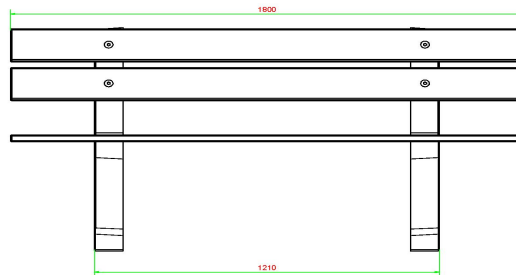
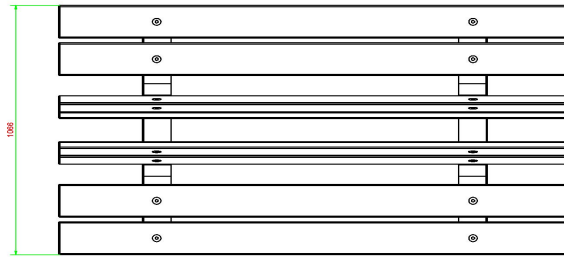
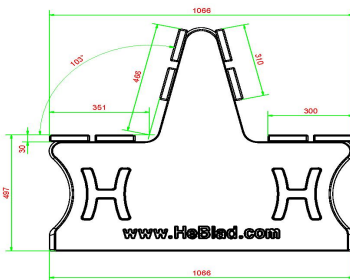
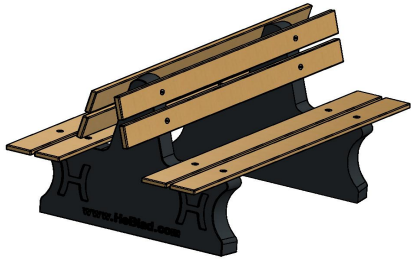

HeBlad
www.HeBlad.com
BB.PBAB.DUO
±350 KG

Specificaties Parkbank Duo Antraciet-Beton

Productcode	BB.PBAB.DUO	Materiaal zitvlak	Bamboe
Kleur	Antraciet-Beton	Zithoek	103 graden
Afmetingen (L x B x H)	180 x 106 x 94 cm	Aantal zitplaatsen	8
Zithoogte	50 cm	Gewicht	350 kg
Afmetingen zitvlak	180 x 30 cm	Pootafstand	111 cm (hart op hart)

Gerelateerde producten



BB.PBAB.OP



OP.PS.AB



HB.VS



BB.PBAB.OP

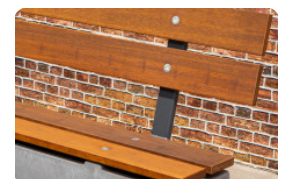

PS.Plank

Parkbank Duo set van 4 stuks

Productcode: BB.PB.DUO.SET4

Duo betonnen parkbank levering

Anders dan de meeste producten van HeBlad wordt de parkbank duo in een set van 4 stuks, in losse onderdelen op een pallet geleverd. Op deze manier kunnen de betonnen banken gemakkelijker geleverd worden en kunt u zelf bepalen waar u de parkbanken plaatst. Ook kunt u de pallets eerst in opslag nemen en op een later tijdstip een vaste plek geven op uw terrein. Hoe wordt de parkbank geleverd? We raden altijd aan om eerst de leveringsvoorwaarden door te nemen. Vanwege de grootte en zwaarte van onze producten leveren we met een laad-loskraan vanaf onze vrachtwagen. Bereikbaarheid voor de vrachtwagen en eventuele toegankelijkheid voor de palletwagens is essentieel. U kunt ook de video bekijken die we gemaakt hebben van een levering, om u een idee te geven hoe een levering in zijn werk gaat.

Parkbank beton en bamboe

Uit welke materialen bestaan de parkbanken van HeBlad? Deze Duo Parkbanken worden opgebouwd met een onderstel van beton. De zitting en rugleuning zijn van bamboe. Zowel bamboe als beton zijn weersbestendig en behouden het mooie uiterlijk en comfort. De bevestigingsmaterialen waarmee de parkbanken in elkaar worden gezet, zijn inbusbouten die bestand zijn tegen alle weersomstandigheden.

Montage Parkbank Duo set van 4 stuks

Hoe wordt de parkbank duo gemonteerd? Met de meegeleverde montage-instructie kunt u heel eenvoudig zelf de betonnen banken gebruiksklaar maken. U bepaalt zelf de locatie en stand van de banken. De banken worden twee aan twee geplaatst met de ruggen tegen elkaar aan. Heeft u vragen over het leveren, plaatsen of monteren van de parkbanken, neem dan contact met ons op. We helpen u graag verder.

€ 3.600,00 excl. BTW

(€ 4.356,00 incl. BTW)

2e product en volgende voor
€ 3.500,00 per stuk, bespaar 2% !

4 juli 2026 - Prijswijzigingen voorbehouden

Specificaties Parkbank Duo set van 4 stuks

Productcode	BB.PB.DUO.SET4	Materiaal zitvlak	Bamboe
Kleur	Naturel Beton	Aantal zitplaatsen	8
Afmetingen (L x B x H)	180 x 106 x 94 cm	Zithoek	103 graden
Zithoogte	50 cm	Gewicht	4 x 350 kg
Afmetingen zitvlak	180 x 30 cm	Pootafstand	111 cm (hart op hart)

Gerelateerde producten



BB.PBAB.OP.SET4



BB.PB.DUO



BB.PBAB.DUO



BB.PB.OP



BB.PBAB.OP

Parkbank Duo in Antraciet-Beton set van 4 stuks

Productcode: BB.PBAB.DUO.SET

Set van 4 parkbanken

De HeBlad Parkbank Duo als set van vier wordt als bouwpakket bij u geleverd met een duidelijke montage-instructie en de nodige bevestigingsmaterialen en gereedschappen. Hoe zijn de parkbanken verpakt? De materialen zijn op een pallet gestapeld en afgedekt met een bescherming tegen beschadigingen en vocht.

Waar kan de set parkbanken duo geplaatst worden?

De duo parkbanken staan voortreffelijk op een schoolplein, zodat de leerlingen in de pauzes bij elkaar kunnen zitten in groepjes. Maar ook op parkeerterreinen, festivalterreinen, openlucht recreatieplaatsen, campings of andere plekken waar vaak groepen mensen samen komen.

Parkbank of picknickset

De betonnen banken van HeBlad staan altijd garant voor intensief gebruik en zijn een mooie aanvulling op uw terrein. Heeft u veel ruimte en vaak meerdere bezoekers tegelijk, dan kunt u ook kiezen voor een picknickset van HeBlad. Waarom een picknickset? Een picknickset biedt naast een comfortabele zit ook een groot tafelblad. Het beslaat iets meer ruimte dan een reguliere betonnen bank, maar biedt ook meer mogelijkheden.

Waarom een parkbank van HeBlad?

HeBlad staat voor degelijk, robuust, functioneel en tegelijk prachtig en eigentijds. Wij zijn dé fabrikant van betonnen speltafels, banken, picknicksets en natuurlijk wereldberoemd dankzij onze tafeltennistafels. We hebben alles in eigen beheer. Het advies, de productie en levering doen we zelf met een team van bevoegen professionals. U vindt onze producten over de hele wereld, altijd schitterend in de buitenlucht. Bent u ook zo benieuwd naar onze producten? Neem contact met ons op en we nemen de mogelijkheden met u door.

€ 3.800,00 excl. BTW

(€ 4.598,00 incl. BTW)

2e product en volgende voor
€ 3.700,00 per stuk, bespaar 2% !

4 juli 2026 - Prijswijzigingen voorbehouden

Specificaties Parkbank Duo in Antraciet-Beton set van 4 stuks

Productcode	BB.PBAB.DUO.SET	Materiaal zitvlak	Bamboe
Kleur	Antraciet-Beton	Zithoek	103 graden
Afmetingen (L x B x H)	180 x 106 x 94 cm	Aantal zitplaatsen	8
Zithoogte	50 cm	Gewicht	4 x 350 kg
Afmetingen zitvlak	180 x 30 cm	Pootafstand	111 cm (hart op hart)

Gerelateerde producten



BB.PB.OP.SET4



BB.PB.DUO



BB.PBAB.OP



BB.PB.OP



Picknickset Standaard 246cm

Productcode: PS.ST.246

Degelijke picknickset large

Strak, robuust, oerdegelijk en zacht van kleur. Deze picknickset standaard in de kleur naturel beton is maar liefst 246 cm lang, waardoor aan deze set meer mensen kunnen plaatsnemen dan aan een reguliere picknickset. Hierdoor is deze large picknicktafel ideaal op schoolpleinen of in parken. Is een onderplaat nodig voor de picknickset large? Door het gewicht van de tafel is het belangrijk om de ondergrond te checken op geschiktheid. Een eventuele onderplaat zou een uitkomst kunnen zijn tegen wegzakken of om het waterpas zetten van de picknickset te vergemakkelijken.

Is er korting mogelijk

Wist u dat wanneer u een tweede of volgend product bij HeBlad bestelt in één bestelling, u dan automatisch een aangename korting ontvangt? Het loont dus om te combineren met andere speltafels van HeBlad of meerdere picknicksets tegelijk te bestellen.

Combineer en maximaliseer

Door bijvoorbeeld een multi-spellentafel naast deze picknickset large te plaatsen,

€ 2.000,00 excl. BTW
(€ 2.420,00 incl. BTW)

2e product en volgende voor
€ 1.900,00 per stuk, bespaar 5% !

4 juli 2026 - Prijswijzigingen voorbehouden

creëert u nóg meer zitgelegenheid voor uw bezoekers. Maar u geeft bezoekers tegelijk de mogelijkheid om verschillende spellen te spelen. Voor ieder geïntegreerd spel in de multi-spellentafel ontvangt u gratis een set bijbehorende accessoires, zoals schaakstukken, dobbelstenen en pionnen.

Contact met HeBlad

Wij begrijpen dat ons aanbod groot en veelomvattend is. Dat komt omdat we niet willen dat het u aan iets ontbreekt om uw terrein te voorzien van een degelijke, jarenlange aanvulling. Mocht u vragen hebben over onze producten, de levering ervan of wilt u eerst advies? Neem dan zeker contact met ons op. We helpen u graag verder.

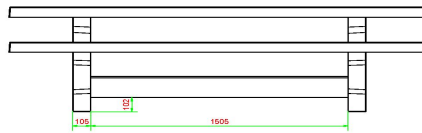
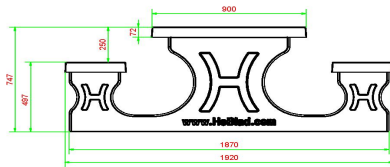
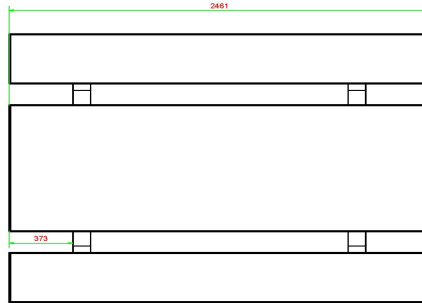
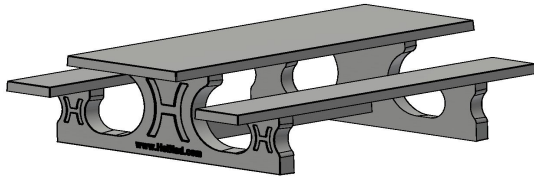

HeBlad
www.HeBlad.com
PS.ST.246

± 1100 KG.

Specificaties Picknickset Standaard 246cm

Productcode	PS.ST.246	Zithoogte	50 cm
Kleur	Naturel Beton	Materiaal zitvlak	Beton
Afmetingen (L x B x H)	246 x 193 x 75 cm	Pootafstand	161 cm (hart op hart)
Afmetingen tafelblad (L x B)	246 x 90 cm	Gewicht	1135 kg
Dikte tafelblad	7 cm	Aantal zitplaatsen	10
Hoogte tafelblad	75 cm		

Gerelateerde producten



PS.STAB.246



PS.DLA.246

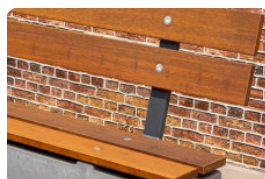

PS.Plank



Picknickset Standaard Antraciet 246cm

Productcode: PS.STA.246

Betonnen picknickset antraciet gelakt

Een volledig uit één stuk geproduceerde betonnen picknickset, helemaal gelakt in de kleur antraciet (RAL 7016). Stevig, robuust, strak en glanzend gelakt. Een prachtig item voor in uw tuin, het park, op het schoolplein, de camping of voor in de openbare ruimte. Hoeveel mensen kunnen er plaatsnemen aan de Picknickset Standaard 246cm? Officieel is het aantal zitplaatsen gesteld op tien. Natuurlijk kunnen er iets meer mensen aan zitten, maar voor comfortabele zitruimte is maximaal tien mensen aan te houden. Met de ideale zithoogte van 50 cm en tafelbladhoogte van 75 cm is het voor iedere volwassene prettig zitten aan deze picknicktafel.

Voordelen van de Picknickset Standaard Antraciet gelakt

Wat zijn de voordelen van een gelakte picknickset? Wanneer kleine beschadigingen aan de picknickset zijn ontstaan, zijn deze eenvoudig bij te werken door de schade bij te werken of de gehele set opnieuw in de verf te zetten. Hiervoor gebruikt u de speciale antraciet verf RAL 7016. Uw set ziet er weer als nieuw uit en kan weer jaren mee. Eenvoudig schoon te houden door de strakke laklaag.

€ 2.100,00 excl. BTW
(€ 2.541,00 incl. BTW)

2e product en volgende voor
€ 2.000,00 per stuk, bespaar 4% !

4 juli 2026 - Prijswijzigingen voorbehouden

Alternatieven voor de antraciet gelakte Picknickset

Wat zijn alternatieven voor de strak gelakte picknicksets? De meer natuurlijke uitvoering van de antraciet picknickset is de Picknickset Standaard Antraciet-Beton 246 cm. Deze heeft dezelfde afmetingen en specificaties. Maar is gemaakt van gekleurd beton. Dit geeft een stoerder uiterlijk aan de set en laat de strakke laklaag achterwege. Geeft u de voorkeur aan een lichtere picknickset voor tien personen? Kies dan voor de Picknickset Standaard 246 cm Naturel-Beton. Afhankelijk van uw smaak en de omgeving waarin de picknickset geplaatst wordt, kiest u dus uw uitvoering. Het combineren van meerdere tafels in verschillende kleuren is natuurlijk ook een mogelijkheid.

Moet een picknickset waterpas staan?

Wij proberen de picknickset altijd waterpas te zetten, zodat iedere bezoeker recht aan de tafel kan zitten, zonder naar één kant te schuiven. Hiervoor is voorbereidend werk nodig. Zo moet de grond egaal gemaakt worden en de ondergrond stevig genoeg zijn om de set te kunnen dragen. Wij kunnen u adviseren om een onderplaat te bestellen, om zodoende uw picknickset het beste te kunnen plaatsen. Neem bij twijfel altijd contact met ons op.

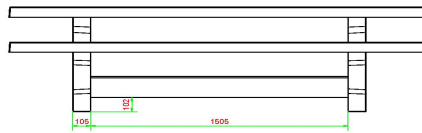
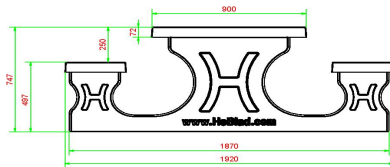
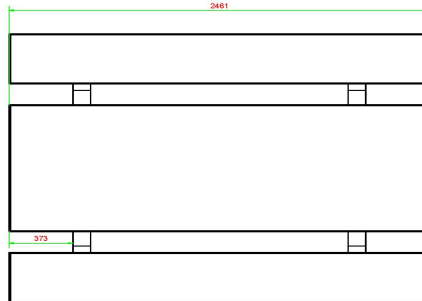
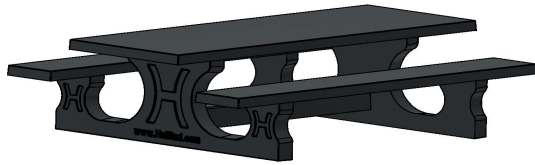

HeBlad
www.HeBlad.com
PS.STA.246

± 1100 KG.

Specificaties Picknickset Standaard Antraciet 246cm

Productcode	PS.STA.246	Zithoogte	50 cm
Kleur	Antraciet gelakt, RAL 7016	Materiaal zitvlak	Beton
Afmetingen (L x B x H)	246 x 193 x 75 cm	Pootafstand	161 cm (hart op hart)
Afmetingen tafelblad (L x B)	246 x 90 cm	Gewicht	1135 kg
Dikte tafelblad	7 cm	Aantal zitplaatsen	10
Hoogte tafelblad	75 cm		

Gerelateerde producten



PS.ST.A



PS.DLA.246



PS.STAB.246



PS.ST.246



PS.STA.XL



Picknickset Standaard Antraciet-Beton 246cm

Productcode: PS.STAB.246

Picknickset Standaard Antraciet-Beton 246 cm lang

€ 2.150,00 excl. BTW
(€ 2.601,50 incl. BTW)

2e product en volgende voor
€ 2.050,00 per stuk, bespaar 4% !

4 juli 2026 - Prijswijzigingen voorbehouden

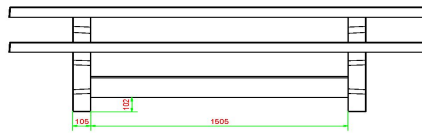
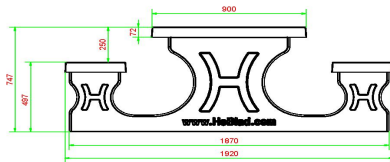
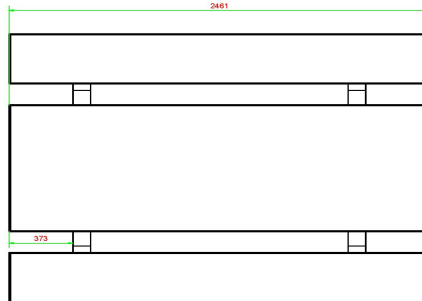
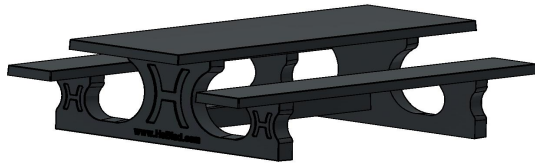

HeBlad
www.HeBlad.com
PS.STAB.246

± 1100 KG.

Specificaties Picknickset Standaard Antraciet-Beton 246cm

Productcode	PS.STAB.246	Zithoogte	50 cm
Kleur	Antraciet-Beton	Materiaal zitvlak	Beton
Afmetingen (L x B x H)	246 x 193 x 75 cm	Pootafstand	161 cm (hart op hart)
Afmetingen tafelblad (L x B)	246 x 90 cm	Gewicht	1135 kg
Dikte tafelblad	7 cm	Aantal zitplaatsen	10

Gerelateerde producten



PS.DLAB.246



PS.DLA.246



Tafel verplaatsen tot 10 km

Productcode: PP.MOVE-0-10

Betonnen tafeltennistafel (ver)plaatsen

De tafeltennistafels van HeBlad staan bekend om hun robuustheid, stevigheid, fraaie uiterlijk en ongevoeligheid voor vandalisme. De pingpongtafels worden daarom met de uiterste zorg, exacte precisie en het juiste materieel geplaatst. Hiervoor gebruiken we de eigen vrachtwagen met kraan, krachtige pompwagens en natuurlijk onze ervaren medewerkers. Wij zijn trots op de producten van HeBlad en zorgen dat u dat ook kunt zijn.

Verplaatsen betonnen tafeltennistafel

U geniet al jaren van uw speltafel van HeBlad en wilt dit de komende jaren nog blijven doen. Echter staat de tafeltennistafel na een verbouwing, aanpassing in de locatie of verhuizing niet meer op de juiste plek. De tafel kunt u niet zomaar optillen en verplaatsen. Gelukkig zijn wij daar op voorbereid. U bestelt eenvoudig online een verplaatsing van uw tafel en wij zetten de speltafel op de nieuwe perfecte plaats binnen 10 km van de huidige locatie. Verplaatsen gebeurt met hetzelfde materieel, dezelfde zorg door onze hulpvaardige medewerkers. Is het nodig om uw betonnen tafel verder dan 10 km te verplaatsen? Bestel dan een verplaatsing 10 – 60 km, dit kan ook online. Ziet het ernaar uit dat uw betonnen tafeltennistafel verder dan 60 km verplaatst moet worden? Neem dan zeker

€ 350,00 excl. BTW

(€ 423,50 incl. BTW)

2e product en volgende voor
€ 250,00 per stuk, bespaar 28% !

4 juli 2026 - Prijswijzigingen voorbehouden

contact met ons op om te kijken wat uw wensen en onze mogelijkheden zijn.

Plaatsen en verplaatsen betonnen speltafels

Denkt u er over om een betonnen speltafel, pingpongtafel of picknickset bij HeBlad te bestellen, maar staat er een herinrichting van uw locatie op de planning? Weet dan dat HeBlad uw betonnen tafel kan verplaatsen. Door de ervaring die we hebben, de hulpmiddelen en de kennis van de producten, is het voor ons geen probleem om de betonnen tafels van de ene naar de andere locatie te brengen.

Contact over het verplaatsen van de betonnen tafel

Heeft u een betonnen tafeltennistafel of ander betonnen product van HeBlad dat u liever op een andere positie zou hebben of dat noodgedwongen verplaatst moet worden? Vraag eenvoudig online een verplaatsing aan of neem contact met ons op.

Specificaties Tafel verplaatsen tot 10 km

Productcode	PP.MOVE-0-10
Gewicht	1360 kg

Gerelateerde producten



PP.AR.LOW.BL



PP.GR



PP.AR.BL



Tafel verplaatsen 10 tot 60 km

Productcode: PP.MOVE-10-60

Tafel verplaatsen 10 tot 60 km

In de loop der jaren hebben wij veel tafeltennistafels geleverd. Omdat er de laatste jaren vele scholen gaan sluiten of fuseren krijgen we steeds vaker de vraag of wij ook tafeltennistafels van de ene naar de andere locatie kunnen verhuizen.

Wanneer een school een tafeltennistafel verkoopt aan een andere school of vereniging kan de afstand groter zijn dan 10 km.

Bij een afstand groter dan 60 km wordt een offerte op maat gemaakt.

De te verhuizen tafeltennistafel dient wel altijd een HeBlad tafeltennistafel te zijn.

Is de afstand kleiner dan 10 km kunt u onze andere optie kiezen, verhuizen tot 10 km.

€ 450,00 excl. BTW
(€ 544,50 incl. BTW)

2e product en volgende voor
€ 350,00 per stuk, bespaar 22% !

4 juli 2026 - Prijswijzigingen voorbehouden

Specificaties Tafel verplaatsen 10 tot 60 km

Productcode

PP.MOVE-10-60

Gerelateerde producten



PP.MOVE-0-10



B.DS.SP



PP.AR.GR



Rechte bamboe plank

Productcode: PS.Plank

€ 60,00 excl. BTW
(€ 72,60 incl. BTW)

Bamboe plank voor de betonbank DeLuxe

In de betonbanken van HeBlad staat de benaming DeLuxe voor bamboe. Bamboe zitting en in sommige gevallen ook een bamboe rugleuning. Bamboe is duurzaam, weerbestendig en sterk. Helaas is bamboe minder goed bestand tegen vandalisme dan beton. De bamboe planken kunnen beschadigd raken doordat er bijvoorbeeld in gekerfd wordt. Ook heeft het weer meer invloed op bamboe dan op beton. Daarom kan het zijn dat de betonbank of picknickset nog in uitstekende staat verkeerd, maar dat de bamboe onderdelen aan vervanging toe zijn. Een nieuwe bank kopen is dan niet nodig.

Rechte bamboe planken voor vernieuwing

Door het vervangen van de bamboe plank of planken die beschadigd of verveerd zijn, heeft u weer een compleet nieuwe ogende bank of zitgelegenheid. Kies dus voor de duurzame en minder kostbare oplossing. Kunnen de bamboe planken ook op andere banken? Ook voor het vervangen van planken op banken die niet van HeBlad afkomstig zijn, kunt u deze rechte bamboe plank gebruiken. U moet zich dan wel realiseren dat de planken zijn ontworpen voor de producten van HeBlad en dat de bevestigingsgaten dan ook op een afstand van 111 cm hart op hart zijn voorgeboord.

4 juli 2026 - Prijswijzigingen voorbehouden

Levering van de rechte bamboe plank

Wanneer wordt de rechte bamboe plank geleverd? De plank wordt direct daags na het plaatsen van uw bestelling naar u toe gezonden. Hierdoor kunt bij het waarnemen van de beschadiging of verwerking, snel een nieuwe plank monteren. Voor het monteren van de bamboe plank gebruikt u een inbussleutel. Deze inbussleutel kunt u los bestellen bij HeBlad, mocht u er zelf geen hebben.

Contact met HeBlad

Wellicht heeft u vragen over het demonteren en monteren van de bamboe plank of de accessoires die nodig zijn voor de vervanging van de bamboe plank. Neem gerust contact met ons op, we helpen u graag verder.

Specificaties Rechte bamboe plank

Productcode	PS.Plank
Materiaal	FSC Bamboe
Afmetingen (L x B x H)	180 x 14 x 3 cm
Gewicht	12.6 kg

Gerelateerde producten



BB.DL.A



PS.Plank.OV

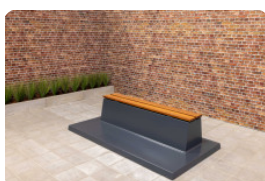

BB.DLA.OP.ZL



PS.DLA.OV



PS.DL



Set ovale bamboe planken

Productcode: PS.Plank.OV

€ 170,00 excl. BTW
(€ 205,70 incl. BTW)

Losse planken voor de ovale picknickset DeLuxe

De DeLuxe banken en picknicksets ovaal van HeBlad, zijn voorzien van bamboe zittingen. Dat maakt de zitplek nog fijner en het is heel chique om te zien. Bamboe is een duurzame keuze. Dit materiaal is gekozen omdat het lang mee kan gaan in de buitenlucht in alle weersomstandigheden. Ondanks de stevigheid van het materiaal, is bamboe wel iets gevoeliger dan beton voor extreme weersinvloeden, beschadigingen en vandalisme. Daarom kunt u bij ons de set ovale planken voor de picknickset DeLuxe los bestellen. Zo heeft u in een handomdraai weer een nieuwe, stevige picknickset. De set bevat een binnenplank en een buitenplank.

Picknicksets van HeBlad staan in heel Europa

De producten van HeBlad komt u overal in Europa tegen, soms zelfs daarbuiten. Vaak staan onze producten op campings, zoals de welbekende pingpongtafels. Bij sportverenigingen plaatsen we zeer regelmatig voetbaltafels of voetvolleytafels. Onze andere speltafels zijn ook immens populair bij een groot publiek. Omdat de tafels compleet met bijbehorende accessoires worden geleverd, kunnen altijd meerdere spelers tegelijk deelnemen en zijn de tafels ook erg gewild in parken of in een thuis- of bedrijfssituatie. En ook die producten zijn

4 juli 2026 - Prijswijzigingen voorbehouden

prima op te knappen mocht er onverhoopt toch een beschadiging zijn.

Hoe bestelt u de set ovale planken of andere producten

Onze website maakt het heel eenvoudig en overzichtelijk om direct een bestelling te plaatsen. Wanneer u meerdere producten tegelijk bestelt, ontvangt u automatisch een mooie korting op het tweede en volgende product. Mocht u vragen hebben over uw bestelling, over de ruimte die u beschikbaar heeft, de levertijden of over HeBlad zelf, neem dan contact met ons op. We nemen u graag mee in de wereld van robuuste spel tafels.

Specificaties Set ovale bamboe planken

Productcode	PS.Plank.OV
Afmetingen (L x B x H)	185 x 79 x 3 cm
Materiaal	FSC Bamboe
Gewicht	2 x 12 kg

Gerelateerde producten

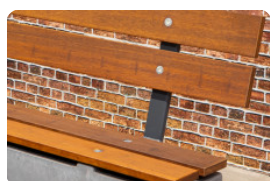

PS.Plank



BB.DL.OV



BB.DLA.OV



BB.STA.OV



Pionnenset met dobbelsteen

Productcode: GT.LD.Pieces

€ 10,00 excl. BTW
(€ 12,10 incl. BTW)

Pionnen met dobbelsteen

Wanneer u een speltafel bij HeBlad bestelt, ontvangt u daar altijd een set van de benodigde accessoires bij. Bij iedere ludotafel of multi spellentafel hoort een set pionnen met dobbelsteen. Deze set is gemaakt van hout en de pionnen hebben een hoogte van vier centimeter. Om het spel goed te kunnen spelen bestaat de set pionnen natuurlijk uit vier keer vier pionnen van verschillende kleuren.

Het geheel zit in een doorzichtige plexi-glas kubus. Na het opstellen van de stukken, kunt u de dobbelsteen hierin achterlaten en met dit bakje schudden en dan op de tafel neerzetten.

Losse set pionnen met dobbelsteen

Dat pionnen en dobbelstenen kwijt kunnen zijn, beschadigd kunnen raken of niet toereikend voor het aantal deelnemers, bergrijpen we bij HeBlad. Daarom bieden we de set pionnen met dobbelsteen ook los aan.

Accessoires van HeBlad

Voor iedere speltafel hebben we de meest kwetsbare onderdelen opgenomen in ons aanbod accessoires. Speel onbeperkt tafeltennis op pingpongtafels met

4 juli 2026 - Prijswijzigingen voorbehouden

kunststof batjes in setjes van vier, acht of tien. Of trakteer u zelf op het starterspakket batjes en balletjes. Natuurlijk zijn de pingpongballetjes ook los te verkrijgen in verschillende hoeveelheden. De schaaktafels, schaakbanken, ludotafels, damtafels en dambanken van HeBlad worden geleverd inclusief schaakstukken of damstenen. U kunt een losse set bestellen bij verlies of beschadiging van uw set of als reserve set. Heeft u een beschadigd of verloren onderdeel of accessoire aan uw HeBlad speltafel? Neem dan contact met ons op, zodat wij u kunnen helpen met het vervangen of repareren van het onderdeel.

Speltafels en pionnen met dobbelsteen

Bij de levering van alle HeBlad speltafels worden de benodigde accessoires meegeleverd. Zelfs bij een multi spellentafel waarin maar liefst drie spellen verwerkt zijn. U ontvangt bij deze veelzijdige speltafel alle pionnen, dobbelstenen, schaakstukken of damstenen en u kunt alle accessoires afzonderlijk van elkaar bij of na bestellen. U bestelt alle accessoires eenvoudig online, maar u bent ook van harte uitgenodigd om contact met ons op te nemen om uw bestelling door te geven of uw vraag te stellen.

Specificaties Pionnenset met dobbelsteen

Productcode	GT.LD.Pieces
Materiaal	Hout
Hoogte pion	3 cm

Gerelateerde producten



GT.CH.Pieces



GT.CK.Pieces



GT.LD.AB4



GT.LD.4



PS.DL.GT.132



Schaakstukken

Productcode: GT.CH.Pieces

€ 19,00 excl. BTW

(€ 22,99 incl. BTW)

Schaakstukken

Een schaakspel zonder schaakstukken is geen spel. Daarom worden alle schaaktafels, schaakbanken en multi spellentafels van HeBlad standaard geleverd met de bijbehorende schaakstukken. Omdat de schaakstenen natuurlijk beschadigd of kwijt kunnen raken, bestelt u eenvoudig een losse set schaakstukken online.

Specificaties set schaakstukken

De set schaakstukken bestaat uit 32 items, 16 stukken in de witte, licht kleur en 16 stuks in de donkerdere, bruine kleur. De schaakstukken zijn gemaakt van hout, de hoogte van de Koning is bijna 9 cm en alle stukken zijn aan de onderzijde voorzien van vilt om krassen op het schaakbord te voorkomen. Zodra we uw bestelling hebben ontvangen, sturen we u de set binnen twee werkdagen toe.

Schaakstukken voor schaaktafel en multi speltafel

Zoals bij elk schaakspel, schaakstukken nodig zijn, zo leveren we bij elke ludotafel pionnen met een dobbelsteen. Bij elk damspel leveren we damstenen en bij elke multi spellentafel alle accessoires die de tafel nodig heeft voor optimaal spelplezier. Al deze attributen zijn los te bestellen via de website of door contact met ons op te nemen.

4 juli 2026 - Prijswijzigingen voorbehouden

Voor het veilig spelen aan de voetbaltafels, hebben we oogbeschermers en rubberen bumpers beschikbaar. Ook de tafelfoetbalballetjes zijn los bij te bestellen. Dit geldt ook voor de stang, de voetbalpoppen en het handvat, zodat u altijd kunt tafelfoetballen.

Neem contact op met HeBlad

Voor uw gemak en de snelheid, kunt u via de website al uw producten eenvoudig online bestellen. Net als de producten van HeBlad is onze service ook stevig en betrouwbaar. U bent bij ons zeker van het juiste advies, duidelijke afspraken en productie en levering met zorg. Dankzij jarenlange ervaring weten wij exact welke speltafel, betonnen bank, picknickset of pingpongtafel op uw terrein het beste past.

Neem gerust contact met ons op met al uw vragen over de producten van HeBlad, de leveringsvoorwaarden, specificaties of wanneer u ideeën heeft. We hebben een team van kundige medewerkers voor u klaar staan.

Specificaties Schaakstukken

Productcode	GT.CH.Pieces
Materiaal	Hout
Hoogte koning	7,7 cm

Gerelateerde producten



HB.FB.A



BB.CH



GT.CH.AB2



Damstenen

Productcode: GT.CK.Pieces

€ 12,00 excl. BTW
(€ 14,52 incl. BTW)

Damstenen

Wanneer u één van onze prachtige damtafels bestelt, dan wordt deze geleverd met 1 set damstenen. Want zonder damstenen, geen damspel! Elke set damstenen bevat 20 lichte en 20 donkere stenen. Mocht u ooit nieuwe damstenen willen bestellen, dan kunt u bij HeBlad ook een losse set damstenen bestellen. Eenvoudig online of door contact met ons op te nemen.

Ontvang damstenen met korting

HeBlad geeft een zeer aantrekkelijke korting wanneer u naast uw damstenen meerdere producten bestelt. Zo kunt u tot wel 57% besparen op uw set damstenen. Zodra uw bestelling is geplaatst, vindt levering snel plaats, omdat we veelal uit voorraad kunnen leveren.

Damstenen voor bij de HeBlad speltafels

De keuze is reuze in damtafels of -banken bij HeBlad. Gaat u voor een robuuste uitstraling? Dan is de dambank een hele goede keuze. De bank bestaat uit één stuk en is verkrijgbaar in de uitvoering dambank naturel beton, met een natuurlijk licht uiterlijk. De dambank antraciet-beton heeft een donkere kleur op basis van gekleurd beton. Zowel de binnen- als buitenzijde van de bank heeft dezelfde antraciet-betonnen kleur.

Naast dambanken, maken wij ook damtafels. Hierbij staan de zittingen los van de

4 juli 2026 - Prijswijzigingen voorbehouden

speltafel. De damtafels zijn verkrijgbaar als damtafel antraciet-beton 4 persoons of damtafel antraciet-beton 2 persoons. Gaat uw voorkeur uit naar een lichtere kleur van de speltafel, dan past de damtafel naturel beton 4 persoons of damtafel naturel beton 2 persoons wellicht beter bij u.

Damstenen en schaakstukken

Wilt u naast uw damtafel of -bank ook een schaaktafel of -bank plaatsen? Dat zou een hele mooie aanvulling zijn! Natuurlijk ontvangt u bij bestelling van een schaakbank of schaaktafel een set schaakstukken cadeau. Benieuwd wat voor uw locatie de beste speltafel is? Neem contact met ons op, we informeren u graag over de mogelijkheden.

Bij een losse bestelling geldt: zodra de bestelling bij ons binnenkomt wordt het pakketje binnen 2 werkdagen naar u verzonden.

Specificaties Damstenen

Productcode	GT.CK.Pieces
Materiaal	Hout

Gerelateerde producten



GT.CK.AB2



GT.CK.AB4



BB.CK



Backgammon stenen en dobbelstenen

Productcode: GT.BG.Pieces

€ 19,00 excl. BTW
(€ 22,99 incl. BTW)

Backgammon stenen en dobbelstenen

Een bordspel kan niet gespeeld worden zonder bijbehorende accessoires. Voor het backgammon spel zijn damstenen in zwart en wit en een set van vijf dobbelstenen onmisbaar. Daarom leveren wij deze stenen en dobbelstenen gratis bij levering van een multi-spelentafel met backgammonbord of een andere speltafel waarin het backgammon spel is geïntegreerd. Mochten de accessoires kwijt of beschadigd raken, zijn deze gemakkelijk te bestellen via deze website. Ze worden gratis bezorgd in heel Nederland.

Backgammon accessoires en spelregels

Hoe wordt het backgammon spel gespeeld? De ene speler speelt met de witte stenen en de tegenstander speelt met zwart. De punten op het bord en het gooien van de dobbelstenen bepalen de volgorde waarop de stenen over het bord verplaatst worden om zo als eerste alle stenen naar de overkant te krijgen. Spelers kunnen elkaars stenen slaan.

Backgammon en andere speltafels

Het backgammonspel stamt uit Mesopotamië en is ongeveer 5000 jaar oud.

4 juli 2026 - Prijswijzigingen voorbehouden

Natuurlijk is het spel in de loop van de tijd geëvolueerd tot de versie die wij vandaag kennen.

Het mooie aan een speltafel van HeBlad is dat deze gemakkelijk te combineren zijn met elkaar. Denk bijvoorbeeld aan een combinatie van de backgammontafel met een voetvolleytafel. Op deze manier creëer je een prachtig evenwicht tussen denksport en fysieke sport. Een spel zo oud als tijd, gecombineerd met een vrij nieuw spel. Of denk aan een combinatie met een van de banken. Dankzij de eenheid in ontwerp en kleur zijn alle producten van HeBlad gemakkelijk met elkaar te combineren.

Contact met HeBlad

Wilt u uw terrein graag versieren met een speltafel of betonnen bank van HeBlad? Neem dan contact met ons op. We denken graag met u mee en weten precies wat de mogelijkheden zijn voor uw ruimte.

Specificaties Backgammon stenen en dobbelstenen

Productcode	GT.BG.Pieces
Materiaal	Kunststof

Gerelateerde producten



GT.CH.Pieces



GT.BG.4



PS.STAB.GT.134



BB.BG.AB



PS.DL.GT.134



Betonbank DeLuxe met Leuning

Productcode: BB.DL.ML

Betonbank DeLuxe met leuning

DeLuxe houdt bij HeBlad in dat de zitting gemaakt is van hoogwaardig bamboe. Comfortabel voor het zitvlak, een lust voor het oog en bestand tegen alle weersinvloeden. Deze betonbank DeLuxe is naast een bamboe zitting ook uitgerust met een bamboe rugleuning. Een echte eyecatcher op uw terrein. De betonbank is uitgevoerd in de kleur naturel beton, opgetrokken uit één stuk robuust beton. De zitting en rugleuning zijn stevig gemonteerd op het beton. Om de bank meer stevigheid te geven op de ondergrond, raden we u aan om de betonbank op een onderplaat te plaatsen.

Betonbank DeLuxe zonder leuning

De betonbank met rugleuning biedt meer zitcomfort en is wellicht aangenamer om te zien, maar kan wel gevoeliger zijn voor vandalisme, omdat hij met brute kracht omgeduwd kan worden. Dit kan voorkomen worden door het gebruik van de onderplaat, de bank met de rugleuning tegen een muur te plaatsen of om twee banken met de rugleuningen tegen elkaar te zetten. Ook hebben we de Betonbank DeLuxe zonder rugleuning ontwikkeld. Deze heeft hetzelfde naturel betonnen onderstel en dezelfde bamboe zitting, maar wordt geleverd zonder rugleuning. Dit maakt de beton ongevoelig voor vernielzucht.

€ 925,00 excl. BTW
(€ 1.119,25 incl. BTW)

2e product en volgende voor
€ 825,00 per stuk, bespaar 10% !

4 juli 2026 - Prijswijzigingen voorbehouden

Combineer de Betonbanken van HeBlad

De producten van HeBlad zijn veelal vervaardigd uit keihard beton. Doordat de Betonbank DeLuxe met rugleuning ook verkrijgbaar is in de kleuren antraciet en antraciet beton, zijn verschillende combinaties van de Betonbank DeLuxe mogelijk. Ook kunt u de Betonbank DeLuxe combineren met de betonbank standaard, deze heeft dezelfde zachte natuurlijke kleur, maar is ongevoelig voor vernielingen. Voor iets meer speelsheid kiest u voor de betonbank standaard ovaal.

Spel tafels en betonbanken

De combinatie van de HeBlad betonbanken met de spel tafels van HeBlad, geven u de garantie van een chique, blijvende aankleding van uw terrein met oneindig zit- en spelplezier. Neem contact met ons op, als u meer informatie wilt over de producten van HeBlad of als u wilt weten welke spel tafels en banken geschikt zijn voor uw terrein.

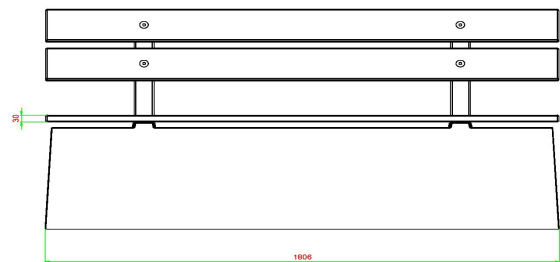
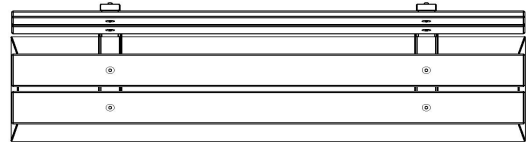
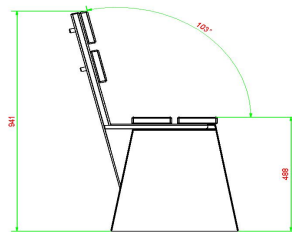
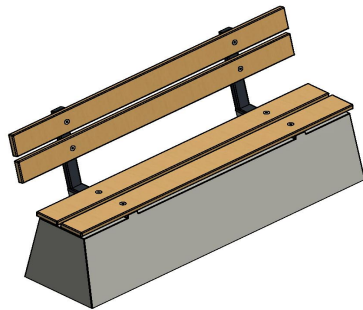

HeBlad
www.HeBlad.com
BB.DL.ML
gewicht ± 480 KG.

Specificaties Betonbank DeLuxe met Leuning

Productcode	BB.DL.ML	Materiaal zitvlak	Bamboe
Kleur	Naturel Beton	Zithoek	103 graden
Afmetingen (L x B x H)	180 x 45 x 95 cm	Aantal zitplaatsen	4
Zithoogte	48,5 cm	Gewicht	630 kg
Afmetingen zitvlak	180 x 30 cm		

Gerelateerde producten



BB.PB.OP



BB.DLAB.ML



BB.PBAB.OP



BB.DL.OV



Betonbank DeLuxe Antraciet met Leuning

Productcode: BB.DLA.ML

Betonbank DeLuxe Antraciet met rugleuning

Biedt u uw bezoekers of uzelf ook zo graag een comfortabele zitgelegenheid? De Betonbank DeLuxe Antraciet met rugleuning geeft zowel zitgemak als een prachtige aanvulling op uw terrein. Het onderstel is gemaakt van robuust beton, maar is chic afgelakt met tweecomponentenlak in de kleur antraciet. De strakke kleur antraciet past perfect bij het bamboe waarvan de rugleuning en het zitgedeelte zijn gemaakt. Zowel het beton, de lak als het bamboe zijn geschikt om jarenlang buiten te laten staan, zonder dat het betonbankje verweerd raakt. De producten van HeBlad zijn speciaal ontworpen om in de buitenlucht te plaatsen.

De betonbanken van HeBlad

Net zoals de Betonbank DeLuxe Antraciet met rugleuning, zijn ook de andere banken van HeBlad vervaardigd uit één stuk robuust beton. Bestand tegen weersinvloeden én vandalisme, gegarandeerd zitplezier en geen verlies van het mooie uiterlijk. Vindt u de bamboe aankleding van de betonbank niet zo fraai? Dan hebben we diverse betonbanken voor u, zonder bamboe zitting en/of rugleuning.

Betonbanken in verschillende vormen

€ 975,00 excl. BTW
(€ 1.179,75 incl. BTW)

2e product en volgende voor
€ 875,00 per stuk, bespaar 10% !

4 juli 2026 - Prijswijzigingen voorbehouden

Wat dacht u van de betonbank standaard antraciet ovaal? Een stevige betonbank, gelakt met dezelfde tweecomponentenlak in de kleur antraciet in een speelse ovale vorm. Robuustheid met een chique afwerking. De betonbank standaard antraciet is een aanrader als u wel de kleur antraciet mooi vindt, maar rechte vormen prefereert. Varieer dus in vorm of aankleding, maar afwisselen in kleur is natuurlijk ook mogelijk.

Varieer in kleur met betonbanken

Bij HeBlad heeft u ruime keuze uit banken, speltafels en picknicksets. Omdat de meeste producten van HeBlad vervaardigd worden uit beton, heeft u keuze uit de kleuren naturel beton, antraciet beton en antraciet gelakt. Beide betonkleuren zijn gegoten uit één stuk beton zodat de kleur behouden blijft, ook wanneer er onverhoopt kleine schade optreedt.

Contact met HeBlad

U bestelt de Betonbank DeLuxe Antraciet met rugleuning eenvoudig online. Heeft u vragen over deze betonbank of over de andere producten van HeBlad? Neem dan contact met ons op, we helpen u graag verder.

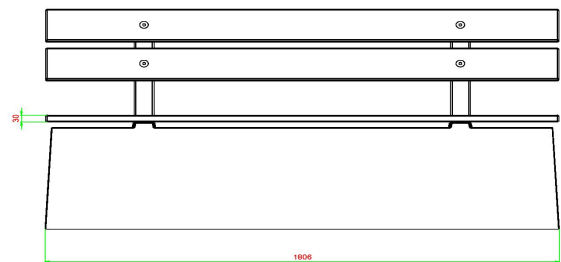
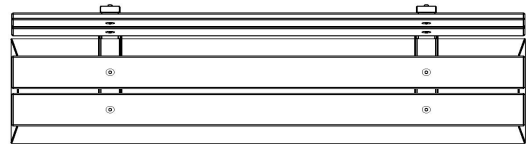
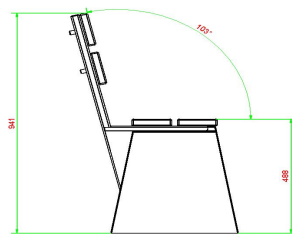
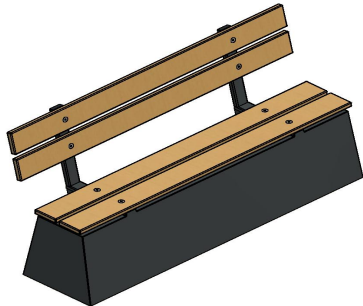

HeBlad
www.HeBlad.com
BB.DLA.ML
gewicht ± 480 KG.

Specificaties Betonbank DeLuxe Antraciet met Leuning

Productcode	BB.DLA.ML	Materiaal zitvlak	Bamboe
Kleur	Antraciet gelakt, RAL 7013	Zithoek	103 graden
Afmetingen (L x B x H)	180 x 45 x 95 cm	Aantal zitplaatsen	4
Zithoogte	48,5 cm	Gewicht	630 kg
Afmetingen zitvlak	180 x 30 cm		

Gerelateerde producten



BB.DLAB.ML



BB.DL.ML



BB.PB.OP



BB.DL.OV



Bank DeLuxe Antraciet-Beton met Leuning

Productcode: BB.DLAB.ML

Betonbank DeLuxe Antraciet-Beton met Leuning

Een bankje van beton voor het park in uw gemeente, op het schoolplein of aan een wandel- of fietsroute. De bankjes zijn niet meer weg te denken uit het straatbeeld. Een bankje beton is een perfect plekje voor een korte pauze tijdens een wandeltocht of om elkaar buiten te ontmoeten. Hierdoor stimuleer je mensen om vaker naar buiten te gaan. Op onze website kunt u meer informatie vinden over onze producten.

Bankje beton en hout van topkwaliteit

Een bankje dat in weer en wind voor passanten klaarstaat moet wel van topkwaliteit zijn. Door de stevigheid van onze bankjes van beton en hout bent u verzekerd van jarenlang plezier van deze items. Het bankje beton heeft verschillende kleurvarianten. De drie kleuren die HeBlad levert zijn Natural Beton, Antraciet en Antraciet-Beton.

Onderplaten bij bankje van beton

Dit betonnen bankje wordt niet standaard geleverd met onderplaat. Wilt u het bankje los plaatsen dan het belangrijk om te zorgen voor een stevige of verharde

€ 1.000,00 excl. BTW
(€ 1.210,00 incl. BTW)

2e product en volgende voor
€ 900,00 per stuk, bespaar 9% !

4 juli 2026 - Prijswijzigingen voorbehouden

ondergrond. U kunt ook de onderplaat erbij bestellen. Dan weet u zeker dat uw bankje stabiel staat. Een bijkomed voordeel van een betonplaat onder een bankje is dat rondom het bankje gemakkelijk schoon te houden is.

Duurzaamheid

De leuning en zittingen van onze DeLuxe bankje beton worden uitgevoerd met hoogwaardig geperst bamboe. Bamboe is een zeer sterk grondstof. Bamboe is verder erg duurzaam, een groot voordeel van dit materiaal. Bamboe groeit snel en is daardoor ruim voorradig. Het is zelfs goed voor bamboe als je de plant regelmatig afkapt, hierdoor wordt deze gestimuleerd en groeit het nog sneller.

Combineren bankje beton met pingpongtafel

Een bank is een welkome aanvulling in een park bij een tafeltennistafel of voetvolley tafel. Of kies voor een speltafel, een zitbank met tafel met daarin een dam-, schaak of ludospel. Heeft u vragen over Bank DeLuxe Antraciet-Beton met leuning of over een ander product? Kijk dan bij onze veel gestelde vragen of neem gerust contact met ons op, wij helpen u graag.

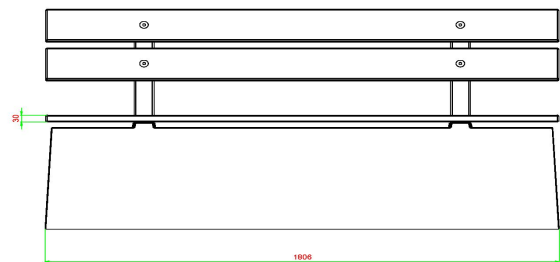
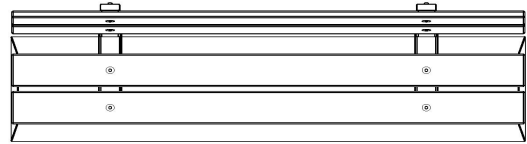
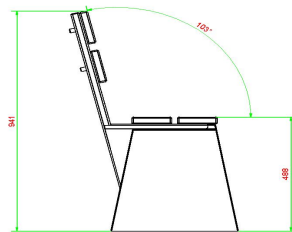
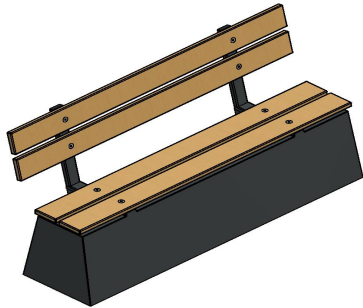

HeBlad
www.HeBlad.com
BB.DLAB.ML
gewicht ± 480 KG.

Specificaties Bank DeLuxe Antraciet-Beton met Leuning

Productcode	BB.DLAB.ML	Materiaal zitvlak	Bamboe
Kleur	Antraciet-Beton	Zithoek	103 graden
Afmetingen (L x B x H)	180 x 45 x 95 cm	Aantal zitplaatsen	4
Zithoogte	48,5 cm	Gewicht	630 kg
Afmetingen zitvlak	180 x 30 cm		

Gerelateerde producten



BB.PB.OP



BB.DLA.ML



BB.PBAB.OP



BB.DL.OV



Picknickset DeLuxe 246cm

Productcode: PS.DL.246

De luxe picknickset large

Een extra lange tafel met meerdere zitplaatsen. De bamboe-zittingen in deze DeLuxe uitvoering geven de tafel een luxueuze uitstraling en bieden een zachtere zit aan de bezoekers van de picknickset. Net als het robuuste beton waaruit de picknickset is vervaardigd, is ook het bamboe weersbestendig en gaat het jarenlang mee.

Losse planken voor de Picknickset Deluxe 246 cm.

Wat te doen als er een plank stuk gaat of beschadigd raakt? Wij begrijpen dat bamboe iets minder stevig is dan beton, daarom kunt u bij ons ook losse planken bestellen voor de picknickset DeLuxe 246 cm. U kunt de planken eenvoudig zelf monteren, maar schroom niet om ons in te schakelen voor montage-hulp. Dat kan op afstand of op locatie.

Wat zijn alternatieven voor de Picknickset DeLuxe 246 cm

Mocht u van mening zijn dat de picknickset van 246 cm aan de grote kant is voor het terrein waarop u de set wilt plaatsen, dan kunt u altijd kiezen voor een andere variant. Zo hebben we ook de Picknickset DeLuxe in standaard afmetingen.

€ 2.150,00 excl. BTW
(€ 2.601,50 incl. BTW)

2e product en volgende voor
€ 2.050,00 per stuk, bespaar 4% !

4 juli 2026 - Prijswijzigingen voorbehouden

Dezelfde mooie naturel betonnen kleur en ook prachtige bamboe zittingen. Deze set biedt iets minder zitplaatsen, maar past daardoor wel op iedere speelplaats, camping of ander buitenterrein. Kan het u niet groot genoeg? Dan adviseren we u eens te kijken naar de Picknickset Standaard XL. Hieraan kan wel een heel voetbalelftal plaatsnemen. De tafel is namelijk 450 cm lang, dat geldt dus ook voor de zittingen.

Vragen over de Picknickset

Heeft u vragen over de specificaties van de picknicksets van HeBlad of wilt u graag meerdere producten met elkaar combineren en op die manier profiteren van aantrekkelijke kortingen? Neem gerust contact met ons op. We adviseren u graag.

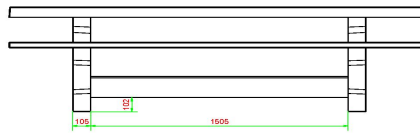
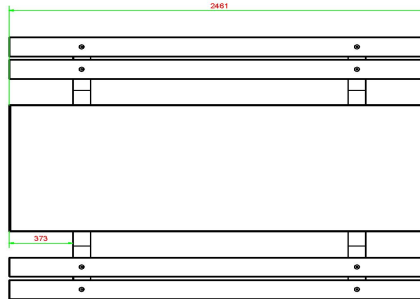
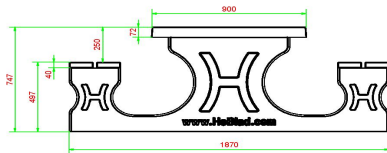
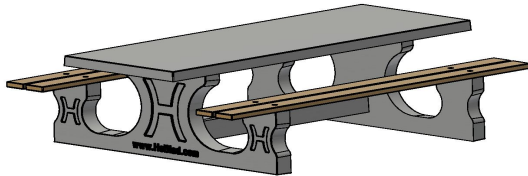

HeBlad
www.HeBlad.com
PS.DL.246

± 875 KG.

Specificaties Picknickset DeLuxe 246cm

Productcode	PS.DL.246	Zithoogte	50 cm
Kleur	Naturel Beton	Materiaal zitvlak	Bamboe
Afmetingen (L x B x H)	246 x 193 x 75 cm	Pootafstand	161 cm (hart op hart)
Afmetingen tafelblad (L x B)	246 x 90 cm	Gewicht	880 kg
Dikte tafelblad	7 cm	Aantal zitplaatsen	10
Hoogte tafelblad	75 cm		

Gerelateerde producten



PS.STAB.246



PS.ST.246



Picknickset DeLuxe Antraciet 246cm

Productcode: PS.DLA.246

€ 2.250,00 excl. BTW
(€ 2.722,50 incl. BTW)

2e product en volgende voor
€ 2.150,00 per stuk, bespaar 4% !

4 juli 2026 - Prijswijzigingen voorbehouden

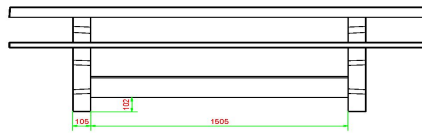
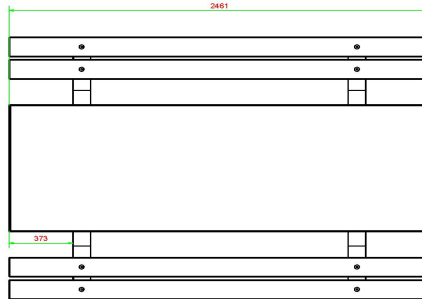
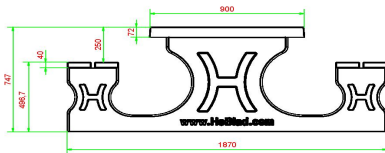
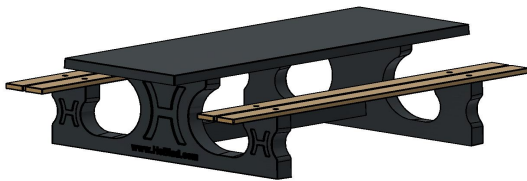

HeBlad
www.HeBlad.com
PS.DLA.246

± 875 KG.

Specificaties Picknickset DeLuxe Antraciet 246cm

Productcode	PS.DLA.246	Zithoogte	50 cm
Kleur	Antraciet gelakt, RAL 7016	Materiaal zitvlak	Bamboe
Afmetingen (L x B x H)	246 x 193 x 75 cm	Pootafstand	161 cm (hart op hart)
Afmetingen tafelblad (L x B)	246 x 90 cm	Gewicht	880 kg
Dikte tafelblad	7 cm	Aantal zitplaatsen	10
Hoogte tafelblad	75 cm		

Gerelateerde producten



PS.STA.246



PS.DLA



HB.Paint-7016



PS.Plank



HB.Repair.PP.A



Picknickset DeLuxe Antraciet-Beton 246cm

Productcode: PS.DLAB.246

€ 2.300,00 excl. BTW
(€ 2.783,00 incl. BTW)

2e product en volgende voor
€ 2.200,00 per stuk, bespaar 4% !

4 juli 2026 - Prijswijzigingen voorbehouden

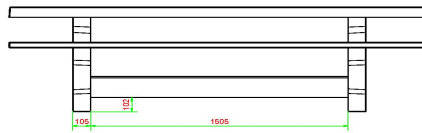
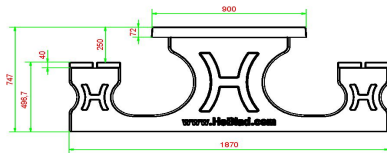
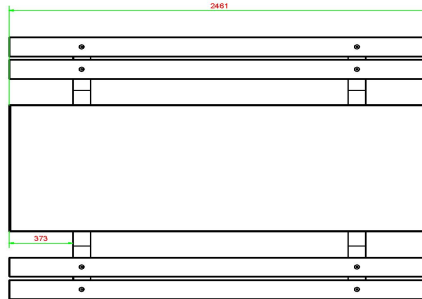
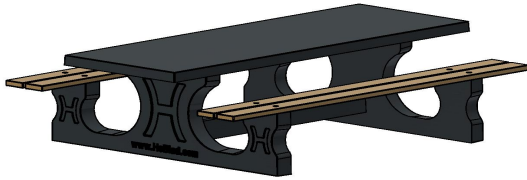

HeBlad
www.HeBlad.com
PS.DLAB.246

± 875 KG.

Specificaties Picknickset DeLuxe Antraciet-Beton 246cm

Productcode	PS.DLAB.246	Zithoogte	50 cm
Kleur	Antraciet-Beton	Materiaal zitvlak	Bamboe
Afmetingen (L x B x H)	246 x 193 x 75 cm	Pootafstand	161 cm (hart op hart)
Afmetingen tafelblad (L x B)	246 x 90 cm	Gewicht	880 kg
Dikte tafelblad	7 cm	Aantal zitplaatsen	10

Gerelateerde producten



PS.DL.AB



PS.STAB.246



PS.DLA.246



PS.DL.246



PS.DLAB.OV



Betonnen zitbank DeLuxe met Onderplaat zonder Leuning

Productcode: BB.DL.OP.ZL

Betonnen zitbank DeLuxe met Onderplaat zonder Leuning

€ 975,00 excl. BTW
(€ 1.179,75 incl. BTW)

2e product en volgende voor
€ 875,00 per stuk, bespaar 10% !

De betonnen zitbank zien we tegenwoordig overal. In het park, aan een fietsroute, bij een speeltuin, in het bos of op een schoolplein. Een betonnen zitbank is een perfect plekje om even uit te rusten, samen buiten gezelschap op te zoeken en om van de natuur te genieten. Op deze website kunt u meer informatie vinden over deze betonnen zitbank, de varianten hierop en bijpassende producten.

Kwaliteit van de betonnen zitbank

Doordat de betonnen zitbank van HeBlad, net als de andere betonnen producten, gemaakt is van zeer sterk beton is de betonnen zitbank zeer degelijk en sterk en is vernieling nauwelijks mogelijk. Door de betonnen onderplaat die samen met dit betonnen bankje een geheel vormt, krijgt u veel minder last van viezigheid, gras of modder onder uw bankje. En rommel is makkelijker weg te vegen en op te ruimen dan op een ondergrond van bijvoorbeeld gras of bos.

Verschillende varianten van de betonnen zitbank

De betonnen zitbank kunt u verkrijgen in verschillende kleuren. Deze set is in de

4 juli 2026 - Prijswijzigingen voorbehouden

kleur Naturel Beton. De andere kleuren zijn: Antraciet en Antraciet-Beton. Deze variant in Naturel Beton beschikt over een onderplaat en heeft geen leuning. Natuurlijk hebben we ook bankjes met leuning in het assortiment. Evenals Picknickbanken en bankjes met een ronding.

Duurzaam bankje

Deze betonnen zitbank is onze DeLuxe zitbank. De zitting is gemaakt van hoogwaardig geperst bamboe. Bamboe is een houtsoort dat zeer snel groeit en daardoor vrijwel onuitputtelijk en zeer duurzaam. Het materiaal is ook nog eens zeer sterk. Ideaal voor onze bankjes.

Combineren van de betonnen zitbank

De producten van HeBlad zijn zeer goed te combineren. Bijvoorbeeld kunt u de betonnen zitbank plaatsen bij een pingpongtafel of een voetvolleybal tafel. Maak van het park in uw gemeente, het sportpark of speeltuin op die manier een uitnodigende plek. Een plek om elkaar te ontmoeten, actief bezig te zijn en heerlijk te verblijven in de gezonde buitenlucht.

Vragen

Heeft u vragen over betonnen zitbank DeLuxe met onderplaat zonder leuning of over een ander product? Kijk dan bij onze veel gestelde vragen of neem gerust contact met ons op, we helpen u graag.

Deze banken met vaste onderplaat komen in het maaiveld te liggen. Wanneer het zandbed op hoogte klaar ligt, kunnen we het bankje met de kraan op de juiste plek leggen, mits dit binnen 5 meter vanaf onze vrachtwagen is.

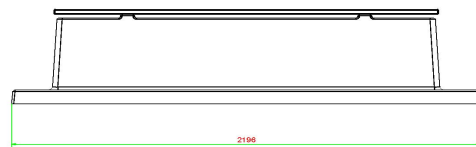
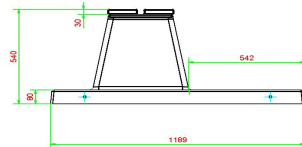
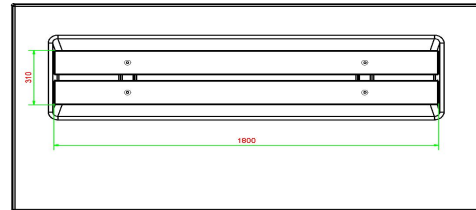
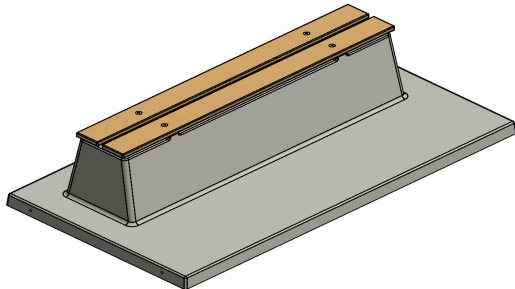

HeBlad
www.HeBlad.com
BB.DL.OP.ZL
gewicht ± 1200 KG.

Specificaties Betonnen zitbank DeLuxe met Onderplaat zonder Leuning

Productcode	BB.DL.OP.ZL	Materiaal zitvlak	Bamboe
Kleur	Naturel Beton	Aantal zitplaatsen	4
Afmetingen (L x B x H)	219,5 x 119 x 56,5 cm	Afmetingen onderplaat (L x B x H)	2190 x 119 x 8 cm
Zithoogte	45 cm	Afwerking onderplaat	Glad beton
Afmetingen zitvlak	180 x 30 cm	Gewicht	1200 kg

Gerelateerde producten



BB.ST.A



PS.DL.RT



PP.AR.GR



BB.PB.OP



Betonbank DeLuxe Antraciet met Onderplaat zonder Leuning

Productcode: BB.DLA.OP.ZL

DeLuxe Betonbankje met onderplaat ideaal in natuurgebied
U bent op zoek naar een multifunctionele aanvulling van uw tuin, terrein of park. Dit betonnen bankje DeLuxe antraciet met onderplaat zonder leuning is de ideale toevoeging. Met zijn glanzende antraciet kleur en mooie bamboe bovenplaat, heeft u zitplaatsen en een veilige afscheiding in één. Doordat deze parkbank geen rugleuning heeft, oogt het betonnen bankje elegant en is het tegelijk toch uiterst stevig. Omdat de bank antraciet gelakt is, is bijna niet te zien dat het parkbankje vervaardigd is uit beton.

Betonnen bankje combineert Zitten en Veiligheid

De gehele parkbank inclusief onderplaat is gegoten uit één stuk beton. Dit zorgt ervoor dat het bankje altijd stevig en stabiel geplaatst kan worden. Tevens geeft het onkruid geen kans om zich te nestelen rondom de bank, dus het betonnen bankje houdt altijd zijn nette uiterlijk. De zithoogte van 45 cm is comfortabel en door het ontbreken van een rugleuning kunnen diverse zitposities worden aangenomen.

Naast comfortabel zitten, is deze chique betonnen parkbank ook in te zetten als afscheiding van een terrein en zelfs als beveiliging tegen ramkraken. Door de betonnen stevigheid is het onmogelijk om de bank omver te rijden en is de bank ongevoelig voor vandalisme.

€ 1.025,00 excl. BTW
(€ 1.240,25 incl. BTW)

2e product en volgende voor
€ 925,00 per stuk, bespaar 9% !

4 juli 2026 - Prijswijzigingen voorbehouden

Combineer het betonnen bankje met picknicksets

Net als de betonnen parkbanken, worden ook onze picknicksets gemaakt uit beton. Dus als u ruimte heeft voor een prachtige picknickset standaard antraciet, dan zou dat een geweldige uitbreiding zijn op het betonnen bankje. Deze picknickset heeft dezelfde antraciet kleur en combineert daardoor perfect met het bankje van beton antraciet gelakt. Mocht uw voorkeur uitgaan naar een meer natuurlijke uitstraling, dan is de betonbank ook verkrijgbaar in bank DeLuxe antraciet beton. Deze parkbank heeft ongeveer dezelfde kleur, maar is in plaats van gelakt, gemaakt van door-en-door gekleurd beton. Dit parkbankje staat dan weer perfect bij de picknickset standaard antraciet beton. Natuurlijk is de keuze aan u. Alle banken, picknicksets, tafeltennistafels en speltafels zijn te bestellen in vele varianten, voor ieder wat wils.

Neem contact met HeBlad

Omdat de keuze bij HeBlad groot is, helpen we u graag met kiezen. Neem contact met ons op en wij denken met u mee.

Deze banken met vaste onderplaat komen in het maaiveld te liggen. Wanneer het zandbed op hoogte klaar ligt, kunnen we het bankje met de kraan op de juiste plek leggen, mits dit binnen 5 meter vanaf onze vrachtwagen is.

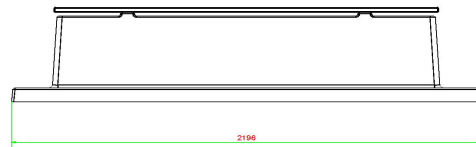
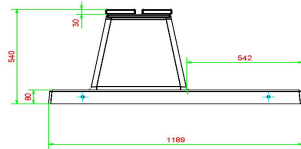
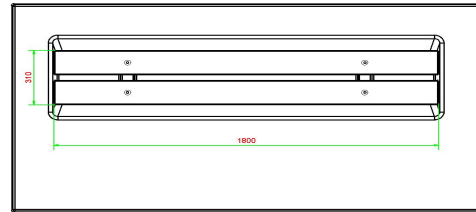
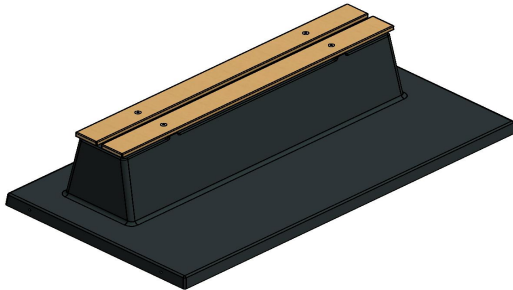

HeBlad
www.HeBlad.com
BB.DLA.OP.ZL
gewicht ± 1200 KG.

Specificaties Betonbank DeLuxe Antraciet met Onderplaat zonder Leuning

Productcode	BB.DLA.OP.ZL	Materiaal zitvlak	Bamboe
Kleur	Antraciet gelakt, RAL 7016	Aantal zitplaatsen	4
Afmetingen (L x B x H)	219,5 x 119 x 56,5 cm	Afmetingen onderplaat (L x B x H)	2195 x 119 x 8 cm
Zithoogte	45 cm	Afwerking onderplaat	Glad beton
Afmetingen zitvlak	180 x 30 cm	Gewicht	1200 kg

Gerelateerde producten



BB.DLA.OV



PS.DLA.RT



PP.AR.BL



Betonbank DeLuxe Antraciet-Beton met Onderplaat zonder Leuning

Productcode: BB.DLAB.OP.ZL
DeLuxe maar bescheiden

Een degelijke betonbank met een comfortabele zitting. De onderplaat en de bank zijn uit

e

e

n stuk beton vervaardigd. Robuust, sterk, mooi en praktisch. Als finishing touch is de zitting bekleed met bamboe elementen. Zowel het beton als de bamboe zijn bestand tegen extreme invloeden van weer of vandalisme.

Waar wordt de betonbank DeLuxe geplaatst?

Vanwege de stevigheid en het gewicht kan de betonbank DeLuxe Antraciet Beton zonder twijfel in openbare ruimtes en op algemeen toegankelijke plaatsen worden geplaatst. Het gewicht maakt namelijk dat de bank niet omgeduwd kan worden of omwaait. Tevens ligt de onderplaat op maaivoogte in het grasveld of op gelijke hoogte met terreintegels of het zand. Hierdoor is het rondom de betonbank altijd netjes en vrij van onkruid, gras en mos.

€ 1.050,00 excl. BTW
(€ 1.270,50 incl. BTW)

2e product en volgende voor
€ 950,00 per stuk, bespaar 9% !

4 juli 2026 - Prijswijzigingen voorbehouden

Hoe wordt de betonbank DeLuxe geplaatst?

Zoals in onze leveringsvoorwaarden te lezen is, leveren wij via de laad- en loskraan op de vrachtwagen, die circa 14 meter lang. De kraan reikt maximaal 5 meter. Dit betekent dat het plaatsingsgebied toegankelijk moet zijn voor onze vrachtwagen met kraan, binnen een straal van 5 meter.

Variatie op de betonbank DeLuxe

Deze betonbank Deluxe is verkrijgbaar in drie kleuren: Naturel Beton, Antraciet-Beton en Antraciet. Variaties op de bank zijn bijvoorbeeld de Betonbank DeLuxe Antraciet-Beton met Onderplaat en Leuning of de Bank DeLuxe Antraciet-Beton, zonder onderplaat. Deze producten zijn ook verkrijgbaar in de drie kleuren. Nog niet overtuigd? Bekijk welke banken we nog meer aanbieden.

Betonbank DeLuxe in eigen productie

Alle producten en accessoires van HeBlad worden gemaakt in onze eigen productiehhal in Hapert. Daarom is het voor ons haalbaar om snel te leveren, duidelijke productie- en levertijden af te geven en u op te hoogte te houden van de voortgang van uw bestelling.

Ons team van experts staat altijd voor u klaar om u te adviseren, uitleg te geven of te helpen bij het bepalen van de mogelijkheden voor uw terrein. We nodigen u van harte uit om contact met ons op te nemen.

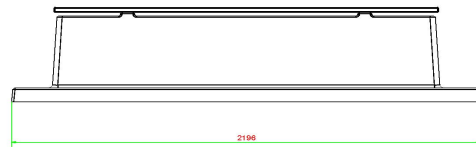
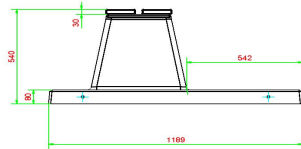
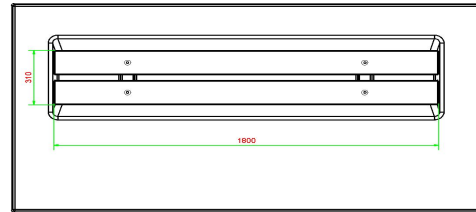
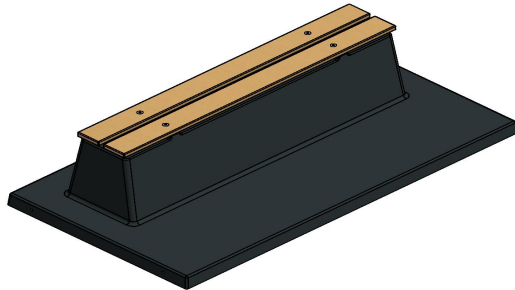

HeBlad
www.HeBlad.com
BB.DLAB.OP.ZL
gewicht ± 1200 KG.

Specificaties Betonbank DeLuxe Antraciet-Beton met Onderplaat zonder Leuning

Productcode	BB.DLAB.OP.ZL	Materiaal zitvlak	Bamboe
Kleur	Antraciet-Beton	Aantal zitplaatsen	4
Afmetingen (L x B x H)	219,5 x 119 x 56,5 cm	Afmetingen onderplaat (L x B x H)	2195 x 119 x 8 cm
Zithoogte	45 cm	Afwerking onderplaat	Glad beton
Afmetingen zitvlak	180 x 30 cm	Gewicht	1200 kg

Gerelateerde producten



BB.DL.OP



BB.DLAB.ML



PS.Plank



Onderplaat Picknickset

Productcode: OP.PS

Waarom een onderplaat?

Een onderplaat wordt gebruikt om de directe omgeving van een picknickset netjes te houden. Het voorkomt groeien van onkruid of gras onder de picknickset en de ruimte om de onderplaat is eenvoudig bij te houden, omdat de onderplaat op maaivoer wordt geplaatst. Ook is de onderplaat ideaal om de picknickset stabiel te plaatsen op een ongelijke ondergrond of op zachtere grond.

Waar is de onderplaat van gemaakt?

De onderplaten van HeBlad zijn, net als alle andere producten, gemaakt van beton. Deze onderplaten hebben een antislip profiel in de vorm van wybertjes. Deze afwerking van de bovenkant van de onderplaat zorgt ervoor dat er niet wordt uitgleden rondom de picknickset. Er is prettig wanneer het vochtig is. Een ander voordeel van het profiel is dat de blinde bevestiging van de picknickset op de onderplaat nog steviger vastzit.

Levering en plaatsing van de onderplaat

Als u ervoor zorgt dat het zandbed op de juiste hoogte is gemaakt, dan komen wij de plaat leveren en leggen we hem direct op de juiste plek. Waterpas en keurig

€ 675,00 excl. BTW
(€ 816,75 incl. BTW)

2e product en volgende voor
€ 575,00 per stuk, bespaar 14% !

4 juli 2026 - Prijswijzigingen voorbehouden

recht. Om de onderplaat daadwerkelijk op de juiste plek te kunnen leveren, is het belangrijk dat we onze vrachtwagen op maximaal vijf meter afstand kunnen parkeren. De onderplaat wordt namelijk vanaf de vrachtwagen met de kraan op de juiste plek geplaatst. Heeft u vragen over plaatsing en levering, lees dan de leveringsvoorwaarden of neem contact met ons op. De onderplaat is optioneel bij te bestellen, deze is niet bij de prijs van een picknickset inbegrepen.

Welke modellen picknicksets passen op de onderplaat?

In principe passen alle modellen picknicksets van HeBlad op de onderplaat met de afmeting 248 x 236 x 7,2 cm, zowel de standaard picknicksets en de ovale picknicksets, als de rolstoeltoegankelijke sets. Voor de picknicksets XL zijn twee onderplaten nodig.

Onderplaat voor pingpongtafels

Ook voor onze speltafels en pingpongtafels zijn onderplaten te bestellen. Ook hiervoor geldt dat platen extra moeten worden besteld, deze komen niet automatisch bij het product. Wilt u zeker zijn van de juiste onderplaat of wellicht twijfelt u of een onderplaat nodig is, neem dan contact met ons op. Wij adviseren u graag.

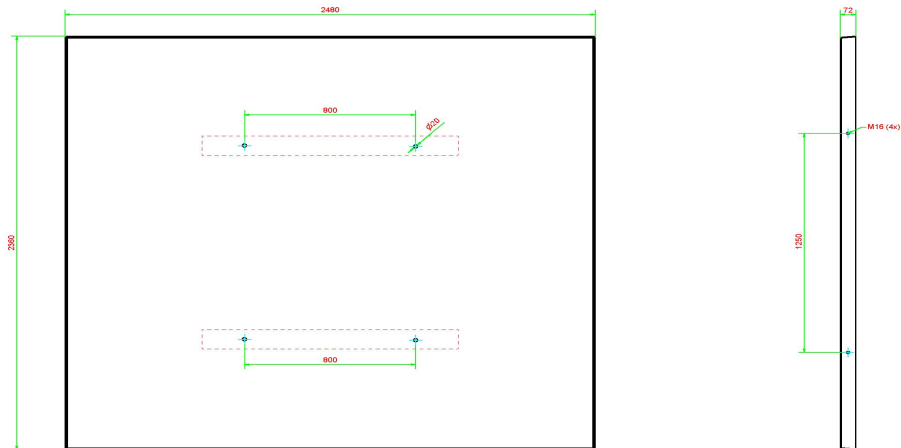

HeBlad
www.HeBlad.com
OP.PS

Gewicht ± 1000 KG.

Specificaties Onderplaat Picknickset

Productcode	OP.PS	Gewicht	1000 kg
Kleur	Naturel Beton	Hijsvoorziening	Betonschroefhuls M16 aan 4 zijdes
Afmetingen (L x B x H)	248 x 236 x 7 cm	Bevestigingsvoorbereiding	Gaten tbv bouten M16
Afwerking onderplaat	Anti-slip ruitprofiel		

Gerelateerde producten



PS.DL



PS.ST



PS.DL.OV



OP.PS.AB



PS.ST.OV



Onderplaat Picknickset Antraciet-Beton

Productcode: OP.PS.AB

Betonnen onderplaat picknickset

Wat is de meerwaarde van een onderplaat? Het kan een esthetische keuze zijn om een onderplaat onder de picknickset standaard antraciet-beton te leggen. Omdat u dat mooier vindt dan dat de picknickset 'los' in de ruimte staat. Ook kan het zijn dat de ondergrond waarop de picknickset geplaatst wordt te zacht is om het gewicht van de set te dragen of dat de ondergrond niet egaal is. Tevens is een onderplaat de ideale oplossing tegen ongewenste groei van mos, gras of onkruid onder de tafel en zittingen.

Specificaties betonnen onderplaat antraciet-beton

Wat weegt de betonnen onderplaat van HeBlad? Het gewicht van de antraciet-beton onderplaat voor de picknickset bedraagt 1000 kg. De onderplaat verdeelt het gewicht van de picknickset (905 kg) over de gehele oppervlakte van de plaat. De afmetingen van de plaat zijn 248 x 236 x 7 cm. De gehele plaat is voorzien van een anti-slip ruitprofiel en heeft voorgeboorde gaten voor M16-bouten waarmee de picknickset wordt vastgezet op de plaat.

Varianten van de betonnen onderplaat

€ 775,00 excl. BTW
(€ 937,75 incl. BTW)

2e product en volgende voor
€ 675,00 per stuk, bespaar 12% !

4 juli 2026 - Prijswijzigingen voorbehouden

De onderplaat voor de standaard picknicksets is ook verkrijgbaar in de kleur naturel-beton. Met dezelfde specificaties en afmetingen, maar dan in de neutrale betonkleur. Speciaal voor de picknicksets met een lengte van 246 cm, maken we de onderplaat antraciet-beton 246, deze heeft een afmeting van 245 x 300 x 10 cm en weegt 1700 kg. Deze grote onderplaten zijn ook te bestellen in de kleuren naturel-beton en antraciet-beton.

Onderplaat picknickset of tafeltennistafel

Ook voor de tafeltennistafels van HeBlad zijn speciaal op maat gemaakte onderplaten te koop. De onderplaat pingongtafel antraciet-beton en de onderplaat pingongtafel naturel-beton hebben een afmeting van 299 x 179 x 10 cm, een gewicht van 1270 kg en zijn uitgevoerd in glad beton. De gaten voor de bevestiging van de pingongtafel zijn alvast voorgeboord op exact de juiste plekken.

Levering onderplaat

Vanwege de omvang en het gewicht van de onderplaten, is het belangrijk dat we met de levering tot binnen vijf meter van de plaatsingsplek kunnen komen met de vrachtwagen. We vragen altijd om de grond alvast klaar te maken, dus af te graven op de juiste plek op de juiste diepte. We kunnen dan namelijk met onze kraan direct vanaf de vrachtwagen de onderplaat perfect plaatsen. Neem zeker contact met ons op als er onduidelijkheden zijn.

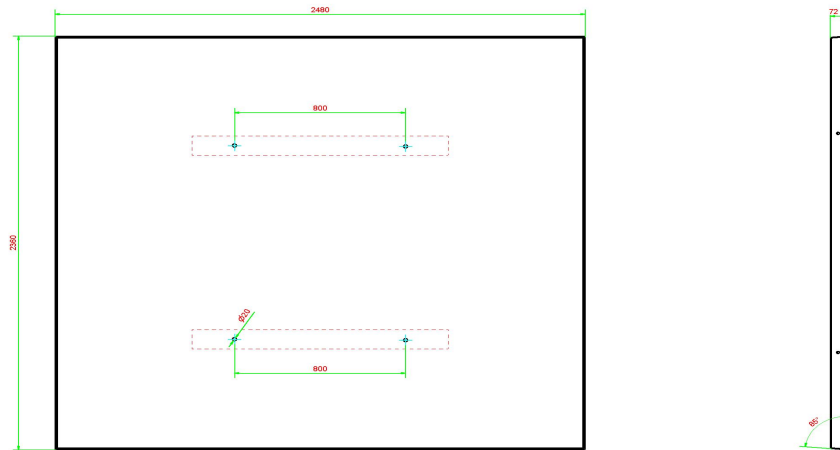

HeBlad
www.HeBlad.com
OP.PS.AB

Gewicht ± 1000 KG.

Specificaties Onderplaat Picknickset Antraciet-Beton

Productcode	OP.PS.AB	Gewicht	1000 kg
Kleur	Antraciet-Beton	Hijsvoorziening	Betonschroefhuls M16 aan 4 zijdes
Afmetingen (L x B x H)	248 x 236 x 7 cm	Bevestigingsvoorbereiding	Gaten tbv bouten M16
Afwerking onderplaat	Anti-slip ruitprofiel		

Gerelateerde producten



PS.DL.A



PS.ST.A



PS.DLAB.OV



OP.PS



PS.STAB.OV



Carterkiller

Productcode: HB.CK

Betonnen Carterkiller

Bos en natuur verdienen het om beschermd te worden. Om het ongewenste voertuigen onmogelijk te maken om natuurgebied binnen te dringen, vroeg Staatsbosbeheer HeBlad om samen te werken aan de ontwikkeling van een obstakel dat in de betreffende gebieden geplaatst kan worden. Deze samenwerking resulteerde in de Carterkiller.

Specificaties Carterkiller

De Carterkiller is een betonnen balk met een lengte van 270 cm en 50 cm breed. Het totale gewicht van de Carterkiller is 840 kg en wordt in de grond ingegraven. Aan de uiteinden van de balk zijn twee opstaande blokken van 35 cm hoog gemaakt en in het midden een met een hoogte van 18 cm. Door het plaatsen van de Carterkiller hebben reguliere voertuigen geen toegang tot het afgesloten gebied, maar kunnen wandelaars, fietsers en paardrijders wel het gebied in. Omdat de Carterkiller gegoten is uit naturel beton, heeft het de stevigheid die nodig is tegen vandalisme of beschadiging en de lichte kleur valt op in het natuurgebied om ongelukken te voorkomen. Een prachtige en solide samenwerking tussen Staatsbosbeheer en HeBlad.

€ 800,00 excl. BTW
(€ 968,00 incl. BTW)

2e product en volgende voor
€ 700,00 per stuk, bespaar 12% !

4 juli 2026 - Prijswijzigingen voorbehouden

Carterkiller of betonnen bank

De robuustheid van de Carterkiller passen wij ook toe op onder andere onze betonnen banken. Bent u op zoek naar veiligheid in de vorm van een chique toevoeging op uw terrein? Dan zijn de banken van HeBlad daar perfect voor. Naast dat u uw bezoekers een comfortabele en mooie zitplaats geeft, kunt u de bank ook strategisch plaatsen tegen ramkraken of als afscheiding.

Diverse betonnen banken

Kiest u voor strak in de vorm van de betonbank standaard? Gaat u voor elegant zoals de betonbank standaard ovaal? Of houdt u van de bamboe zitting op de betonbank deluxe? Wat uw keuze ook is, de betonbank beveiligd, verfraait en biedt gemak.

Contact met HeBlad

Bent u benieuwd hoe u op een effectieve maar subtiele manier uw terrein kunt afschermen of beveiligen? Neem dan zeker contact met ons op, we helpen u graag verder.

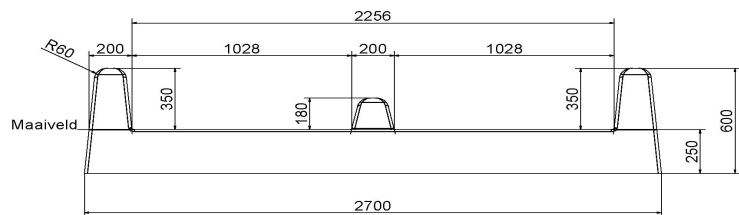
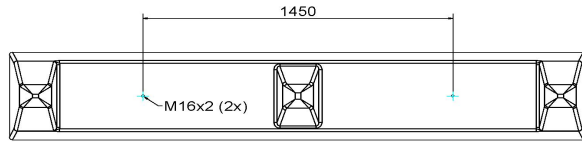
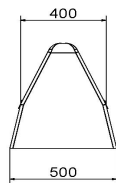
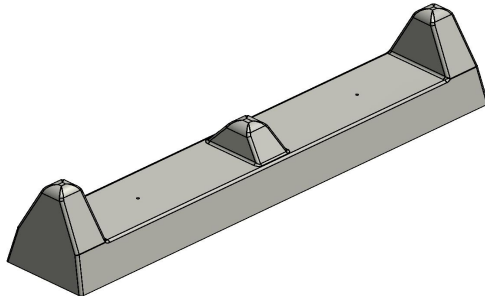

HeBlad
www.HeBlad.com
HB.CK

Gewicht ± 840 KG

Specificaties Carterkiller

Productcode	HB.CK
Kleur	Naturel Beton
Afmetingen (L x B x H)	270 x 50 x 60 cm
Gewicht	840 kg

Gerelateerde producten



PS.ST.AB



PS.DL



PS.ST.OV



BB.ST



PS.DLAB.OV



Startpakket Batjes & Balletjes

Productcode: B.DS.SP

€ 72,00 excl. BTW
(€ 87,12 incl. BTW)

Startklaar met het startpakket

Een tafeltennistafel is niets zonder batjes en balletjes. Iedere pingongtafel van HeBlad wordt standaard geleverd met vier batjes en twee balletjes. Maar natuurlijk wilt u nooit zonder deze accessoires zitten. Daarom is het verstandig om een grote voorraad aan te leggen.

Het startpakket bestaat uit 100 pingongballetjes en 10 batjes. De balletjes zijn wit en de batjes hebben de kleuren rood, geel, blauw en groen.

Wat is de levertijd van het startpakket batjes en balletjes?

Bij het bestellen van accessoires bij HeBlad bent u verzekerd van een snelle levering. We verzenden direct de dag nadat de bestelling is ontvangen en betaald.

Heeft u het startpakket samen met een tafeltennistafel van HeBlad besteld, dan ontvangt u het pakket tegelijk met de speltafel en profiteert u ook van een mooie korting.

Batjes en balletjes en andere accessoires

Voor het tafeltennisspel bieden we diverse accessoires aan. Zo kunt u kiezen

4 juli 2026 - Prijswijzigingen voorbehouden

voor andere kleuren batjes, roze en blauw. Of u legt een groot assortiment van 10 setjes aan met kunststof batjes met balletjes. Bent u bang dat de balletjes snel kwijt raken? Daar hebben we ook een oplossing voor: 100 pingpongballen in

e

e

n doos.

Contact met HeBlad

Heeft u vragen over de tafeltennistafel-accessoires van HeBlad of over onze andere producten? Neem dan contact met ons op. Wij adviseren u graag.

Specificaties Startpakket Batjes & Balletjes

Productcode	B.DS.SP
Materiaal	Kunststof

Gerelateerde producten



PP.AR.BL



HB.FB.A



B.DS10

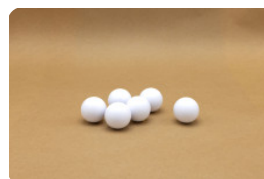

HB.FB.Ball6



Tafeltennis batjes, set van 4

Productcode: B.S1

€ 15,00 excl. BTW
(€ 18,15 incl. BTW)

Tafeltennis batje Kunststof (set van 4)

Om optimaal gebruik te maken van uw pingpongtafel heeft u een tafeltennis batje en balletje nodig. Bij HeBlad kunt u bij uw pingpongtafel ook de nodige accessoires bestellen. Deze set bestaat uit 4 tafeltennis batjes in verschillende kleuren en 2 pingpong balletjes.

Tafeltennis batjes voor buitengebruik

De tafeltennis batjes zijn ideaal voor buitengebruik. Ze zijn van kunststof en daardoor zijn de batjes zeer stevig en kunnen ze tegen een stootje. Wel zo handig als groepen kinderen hiervan gebruik gaan maken. Doordat de pingpong batjes van kunststof zijn, zijn ze gemakkelijk afwasbaar. Dat is zeer welkom bij grootschalig gebruik op scholen en bijvoorbeeld campings. De tafeltennis batjes zijn met een eenvoudig schoonmaak- of afwasmiddel schoon te maken. U hoeft niet bang te zijn dat een pingpong batje hierdoor de kleur verliest.

Tafeltennis batjes in felle kleuren

Deze tafeltennis batjes zijn beschikbaar in vier verschillende felle kleuren, namelijk geel, groen, rood en blauw. Deze kleuren zijn aantrekkelijk voor

4 juli 2026 - Prijswijzigingen voorbehouden

kinderen. Ze pakken de batjes eerder en gaan zo eerder actief spelen. Maar dat is niet de enige reden. Door de felle kleuren zijn de batjes goed zichtbaar en kunt u ze makkelijk terugvinden wanneer kinderen ze op een willekeurige plek laten liggen.

Accessoires bij tafeltennistafel

De pingpong batjes bestelt u gemakkelijk op onze website. Naast deze set van 4 batjes met 2 balletjes kunt u ook kiezen uit een pakket met daarin 8 van deze sets of 10 van deze sets. Of kies voor het starterspakket. Een doos met maar liefst 120 pingpongballetjes en 10 tafeltennisbatjes in de kleuren rood, geel, blauw en groen. De pingpongballetjes zijn per 6 of per 100 verkrijgbaar. Voor onze andere spel- en speeltafels vindt u ook de nodige accessoires: schaakstukken, damstenen, tafelvoetbalpoppetjes en -balletjes: bekijk onze pagina over de verschillende accessoires.

Specificaties Tafeltennis batjes, set van 4

Productcode	B.S1
Materiaal	Kunststof

Gerelateerde producten



PP.AR.GR



HB.FB.A



B.DS.SP



GT.CH.Pieces

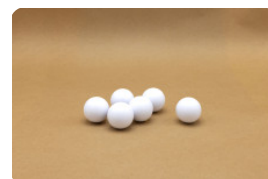

HB.FB.Ball6



Tafeltennis batjes, 10 sets

Productcode: B.DS10

€ 125,00 excl. BTW

(€ 151,25 incl. BTW)

Nooit meer misgrijpen met deze kunststof batjes

V voorkom dat er niet gespeeld kan worden op de tafeltennistafel. Met deze voorraad van 10 sets batjes en balletjes, grijpt u nooit mis. Omdat de sets los van elkaar zijn verpakt, vier batjes met twee balletjes, zijn deze kunststof sets ook heel goed door te verkopen in bijvoorbeeld de campingwinkel. U biedt uw klanten hiermee extra speelgenot tijdens hun verblijf op uw camping.

Accessoires van HeBlad

Bij iedere speltafel, pingpongtafel, voetvolleytafel of tafelfoetbaltafel van HeBlad horen accessoires om het spel goed te kunnen spelen. Elke tafel wordt standaard geleverd met de bijbehorende accessoires, maar deze onderdelen zijn tevens los bij te bestellen. Zo verzekert u zich ervan dat u altijd de juiste materialen heeft om de spellen te kunnen spelen. Net als de speltafels van HeBlad, zijn ook de accessoires gemaakt van grondstoffen die buiten gebruikt kunnen worden, zonder hun kleur of vorm te verliezen. HeBlad staat voor degelijkheid en eerlijkheid.

Wat is de levertijd van de kunststof batjes (10 sets)

4 juli 2026 - Prijswijzigingen voorbehouden

Wanneer u uw bestelling plaatst, verzenden wij de volgende werkdag direct uw bestelling. Wanneer u de accessoires heeft besteld bij een speltafel, dan bezorgen we alles in

e

e

n levering. Omdat we alles in eigen beheer ontwerpen, produceren en leveren, zijn de levertijden kort en is de communicatie scherp. Heeft u vragen over de leveringsvoorwaarden, producten of accessoires van HeBlad, neem dan contact met ons op.

Specificaties Tafeltennis batjes, 10 sets

Productcode	B.DS10
Materiaal	Kunststof

Gerelateerde producten



PP.R.BL



HB.FB.A

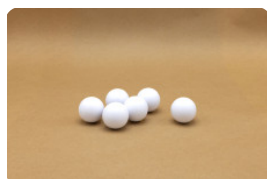

HB.FB.Ball6



Tafeltennis batjes Pastel, set van 4

Productcode: B.S1.pastel

€ 18,00 excl. BTW
(€ 21,78 incl. BTW)

Zachte kleuren tafeltennisbatjes

Met dezelfde kwaliteit als de reguliere batjes, hebben we nu de uitvoering in de pastelkleuren roze en blauw. Een zachtere benadering van het tafeltennis spel. Deze set van vier batjes en twee balletjes past bijvoorbeeld heel goed bij de lage pingpongtafel van HeBlad, speciaal voor de jongste kinderen. De onderbouw leerlingen zullen zich prima kunnen identificeren met de lage tafel en zachte kleuren van de batjes. Maar de keuze kan natuurlijk ook gewoon gemaakt worden op basis van smaak.

Waar worden tafeltennisbatjes en balletjes van gemaakt

Zowel de batjes als de balletjes worden gemaakt van kunststof. Dit maakt ze ideaal voor buitengebruik: ze kunnen tegen een stootje en zijn niet gevoelig voor extreme weersomstandigheden. Het kunststof is heel gemakkelijk schoon te maken, gewoon met schoonmaakmiddel of afwasmiddel en warm water. Hoeveel levertijd zit er op de tafeltennisbatjes roze en blauw? De levertijden van HeBlad zijn kort. Bestelt u een accessoire, dan verzenden we deze al direct de volgende werkdag. Heeft u de tafeltennisbatjes samen met een pingpongtafel besteld, dan ontvangt u de set batjes tegelijk met de tafel.

4 juli 2026 - Prijswijzigingen voorbehouden

Wat is het alternatief voor de tafeltennisbatjes roze en blauw

Smaken verschillen. Daarom hebben we naast deze pastel-set tafeltennisbatjes ook de meer standaard kleuren rood, geel, groen en blauw. Deze vier kleuren zitten in

e

e

n set met twee balletjes.

U kunt deze standaard set kan ook in groot-verpakking worden aanschaffen. Het startpakket batjes en balletjes bestaat uit 100 balletjes en 10 batjes. Of u bestelt een set van 10 kunststof batjes, waarbij een set bestaat uit 4 batjes en 2 balletjes.

Stel uw vraag aan HeBlad

Heeft u vragen over onze accessoires, tafeltennistafels of andere spelafels? Neem dan contact met ons, we adviseren u graag.

Specificaties Tafeltennis batjes Pastel, set van 4

Productcode	B.S1.pastel
Materiaal	Kunststof

Gerelateerde producten



PP.AR.LOW.GR



PP.AR.LOW.BL



PP.AR.LOW.A



B.S1



B.DS10



Pingpongballetjes, 6 stuks

Productcode: B.Z6

€ 8,00 excl. BTW
(€ 9,68 incl. BTW)

Pingpongballetjes (6 stuks)

De pingpongballen van HeBlad zijn van goede kwaliteit en in de vertrouwde kleur wit. Wist u dat deze pingpongballetjes worden gebruikt als oefenballen door tafeltennisverenigingen? Zo goed zijn ze! Omdat een pingpongtafel natuurlijk niet zonder pingpongballetjes en -batjes kan, levert HeBlad de pingpongtafels altijd met een gratis set van 4 batjes en 2 balletjes. Mocht u na verloop van tijd balletjes kwijt zijn geraakt, dan kunt u hier ook losse accessoires bestellen, zoals een set pingpongballetjes van 6 stuks.

Bestel pingpongballetjes per zakje van 6 stuks

U bestelt deze set pingpongballetjes in een zakje van 6 stuks eenvoudig door online de bestelling te plaatsen. Bij een bestelling van meerdere producten ontvangt u ook nog eens korting. Wanneer u de pingpongballen bestelt in combinatie met een pingpongtafel, dan worden beide producten tegelijk geleverd en krijgt u automatisch korting.

Pingpongballen, batjes en andere accessoires

Naast de pingpongballetjes in een zakje van 6 stuks, levert HeBlad verschillende

4 juli 2026 - Prijswijzigingen voorbehouden

andere accessoires behorende bij een pingongtafel. Denk aan een compleet Startpakket Batjes & Balletjes, bestaande uit maar liefst 120 balletjes en 10 batjes. Met hoogwaardige kunststof kwaliteit en felle kleuren zijn de batjes erg aantrekkelijk en met zoveel pingongballen kunnen de spelers lange tijd vooruit.

Als het starterspakket iets te omvangrijk is voor de manier waarop uw pingongtafel wordt gebruikt, hebben we ook de mogelijkheid om te kiezen voor bijvoorbeeld een set van 4 kunststof tafeltennis batjes. Met deze set ontvangt u 4 batjes in verschillende kleuren en 2 pingongballetjes.

Grote doos pingongballen

Heeft u meerdere tafeltennistafels staan? Of heeft u gewoon graag een voorraad tafeltennisballetjes Voor de grootgebruikers en intensieve tafeltennissers heeft HeBlad een doos pingongballetjes (100 stuks). Bij een bestelling van een doos van 100 pingongballetjes ontvangt u korting wanneer u uw bestelling uitbreidt.

Bestel accessoires online of telefonisch

Alle accessoires van HeBlad zijn eenvoudig online te bestellen, maar wij zijn voor bestellingen ook telefonisch te bereiken. Neem gerust contact met ons op om te bestellen of om aanvullende informatie te krijgen over onze speltafels of accessoires. Wij leggen u graag de specificaties van een product uit of berekenen uw korting bij het plaatsen van een bestelling.

Specificaties Pingpongballetjes, 6 stuks

Productcode	B.Z6
Materiaal	Kunststof

Gerelateerde producten



PP.R.GR



HB.FB.A



B.S1

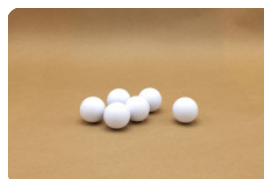

HB.FB.Ball6



Pingpongballetjes, 100 stuks

Productcode: B.DS100

€ 50,00 excl. BTW
(€ 60,50 incl. BTW)

Nooit meer zonder pingpongballetjes

Met een grote voorraad pingpongballetjes speelt u het tafeltennisspel altijd met de juiste attributen. Net als de batjes zijn de balletjes gemaakt van kunststof. Dit materiaal kan eenvoudig worden schoongemaakt en prima buiten worden gebruikt.

De kwaliteit van de balletjes is dermate goed, dat ze worden gebruikt door tafeltennisverenigingen als oefenballen. Maar ook andere verenigingen en scholen bestellen de grote hoeveelheden balletjes bij HeBlad. De levertijd is kort, want we verzenden uw bestelling de dag nadat u de bestelling bij ons plaatst. Ook voor de doos van 100 pingpongballetjes geldt een korting wanneer u meerdere producten tegelijk bij HeBlad afneemt.

Pingpongballetjes en tafeltennistafels

Bij iedere tafeltennistafel krijgt u van ons gratis een set batjes en balletjes meegeleverd. Maar u beslist natuurlijk zelf wat u aan extra accessoires bijbestelt. Heeft u vragen over de levering van de producten en accessoires? Neem contact met ons op, we vertellen u graag meer over de voorwaarden en mogelijkheden.

4 juli 2026 - Prijswijzigingen voorbehouden

Specificaties Pingpongballetjes, 100 stuks

Productcode	B.DS100
Materiaal	Kunststof

Gerelateerde producten



PP.AR.AB



PP.BL



B.S1



B.DS.SP



Betonbank DeLuxe met Onderplaat en Leuning

Productcode: BB.DL.OP

Heerlijk zitten op de Betonbank DeLuxe van HeBlad

De meest chique en uitgebreide versie van alle banken van HeBlad: Betonbank DeLuxe met onderplaat en rugleuning. De betonbank en onderplaat zijn uit één stuk naturel beton gegoten, dus de bank staat ongelooflijk stevig, kan niet kantelen en is bestand tegen vandalisme. De titel DeLuxe dankt deze betonbank aan de bamboe zitting en rugleuning. Zowel het beton als het bamboe zijn weersbestendig en gemaakt om jarenlang in de buitenlucht dienst te doen.

Waarom een onderplaat bij de betonbank?

Een onderplaat heeft naast een hoge mate van stabiliteit ook het grote voordeel dat de zitplaats er altijd netjes uitziet. Geen ongewenste groei van grassen, mos of onkruid onder de bank. De onderplaat wordt op maaihoogte in het gras geplaatst, dus grasmaaien om de plaat heen is heel gemakkelijk en kantenknippen is verleden tijd. Altijd een keurig onderhouden rustplek.

Hoeveel ruimte is er nodig rondom betonbank?

Voor deze betonbank DeLuxe met onderplaat en rugleuning moet u rekening houden met een oppervlakte van 220 x 120 cm. Tevens is het voor de levering

€ 1.125,00 excl. BTW
(€ 1.361,25 incl. BTW)

2e product en volgende voor
€ 1.025,00 per stuk, bespaar 8% !

4 juli 2026 - Prijswijzigingen voorbehouden

van de betonnen bank belangrijk dat we met onze vrachtwagen en kraan tot binnen vijf meter van de plaatsingslocatie kunnen komen. Voor aanvullende informatie kunt u contact met ons opnemen of de leveringsvoorwaarden bekijken.

Tips voor betonnen banken

Het assortiment betonnen banken van HeBlad is groot, maar welke betonbank kunt u het beste kopen? De eerste afweging zal worden gemaakt op basis van uw smaak. Houdt u van naturel of antraciet? Gaat u voor strakke vormen of hebben rondingen uw voorkeur? Daarnaast is de omgeving bepalend voor de kleurkeuze, de uitvoering en de vorm. Ook zal de ondergrond een factor zijn in uw beslissing of een onderplaat wenselijk is of juist niet. Overigens zijn de onderplaten ook los te bestellen bij HeBlad.

Contact met HeBlad

Voor al uw vragen over de betonnen banken, de levering ervan of de andere producten van HeBlad bent u van harte welkom om contact op te nemen met ons. We horen graag van u.

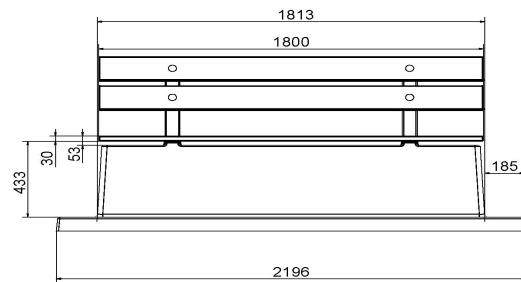
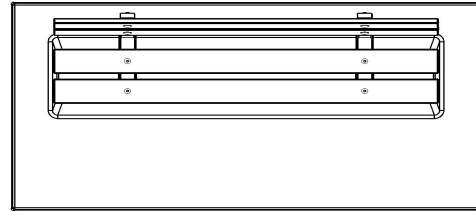
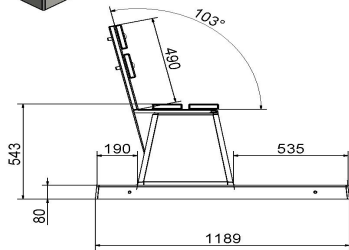
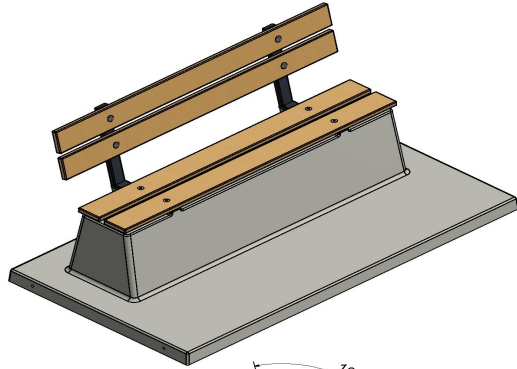

HeBlad
www.HeBlad.com
BB.DL.OP

gewicht ± 1200 KG.

Specificaties Betonbank DeLuxe met Onderplaat en Leuning

Productcode	BB.DL.OP	Zithoek	103 graden
Kleur	Naturel Beton	Aantal zitplaatsen	4
Afmetingen (L x B x H)	219,5 x 119 x 103 cm	Afmetingen onderplaat (L x B x H)	2195 x 119 x 8 cm
Zithoogte	45 cm	Afwerking onderplaat	Glad beton
Afmetingen zitvlak	180 x 30 cm	Gewicht	1230 kg

Gerelateerde producten



BB.DLA.OP



BB.DLAB.OP.ZL



BB.PBAB.OP



BB.DL.OV



Betonbank DeLuxe Antraciet met Onderplaat en Leuning

Productcode: BB.DLA.OP
Stevig, strak gelakt en relaxt

Deze betonbank DeLuxe Antraciet met Onderplaat en Leuning is gemaakt van beton en bamboe. Beide materialen zijn duurzaam en weersbestendig en kunnen jarenlang buiten staan. Een mooie aanvulling voor ieder terrein.

Praktisch maar prachtig

Waarom de Betonbank DeLuxe Antraciet? Net als de andere betonnen banken van HeBlad, is ook deze bank specifiek ontworpen en geproduceerd voor het buitenleven. Het verschil met de uitvoeringen in antraciet beton en naturel beton is de laklaag die dit product extra beschermt tegen invloeden van het weer en de bank een mooi, strak uiterlijk geeft. De RAL 7016 kleur is een extra beschermlaag en het maakt het schoonmaken van de bank eenvoudig.

Levering en plaatsing van de Betonbank DeLuxe

Hoe wordt de betonbank DeLuxe geplaatst? De bank kan neergezet worden op terreinen met voldoende ruimte en waar onze vrachtwagen met kraan toegang heeft tot op vijf meter van de plaatsingsplek. Lees altijd eerst de leveringsvoorwaarden. Mocht u na het lezen vragen hebben, neem dan zeker

€ 1.175,00 excl. BTW
(€ 1.421,75 incl. BTW)

2e product en volgende voor
€ 1.075,00 per stuk, bespaar 8% !

4 juli 2026 - Prijswijzigingen voorbehouden

contact met ons op. We kunnen exact uitrekenen wat er nodig is aan ruimte en doorgang om tot plaatsing over te kunnen gaan.

Contact met HeBlad

Wilt u meer informatie over de betonbank DeLuxe of over andere producten van HeBlad? Wij hebben een team aan experts voor u klaar staan, dus twijfel niet om contact met ons op te nemen. Omdat we alles in eigen beheer doen, van het ontwerpen en produceren tot aan het leveren en plaatsen, weten we alles over de mogelijkheden voor uw terrein. Tevens bent u verzekerd van snelle levering, duidelijke communicatie en persoonlijke betrokkenheid.

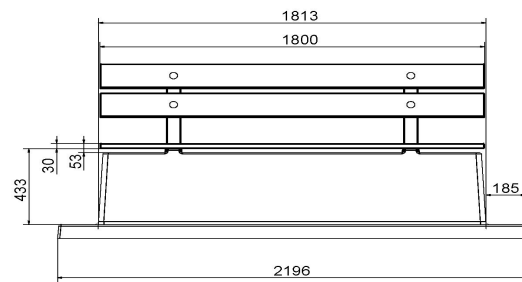
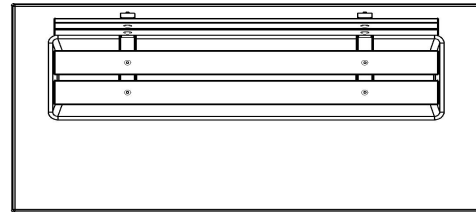
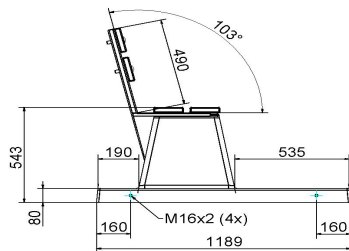
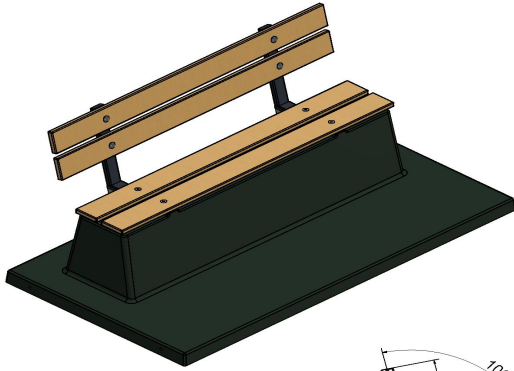

HeBlad
www.HeBlad.com
BB.DLA.OP

gewicht ± 1200 KG.

Specificaties Betonbank DeLuxe Antraciet met Onderplaat en Leuning

Productcode	BB.DLA.OP	Zithoek	103 graden
Kleur	Antraciet gelakt, RAL 7011	Aantal zitplaatsen	4
Afmetingen (L x B x H)	219,5 x 119 x 103 cm	Afmetingen onderplaat (L x B x H)	2195 x 119 x 8 cm
Zithoogte	45 cm	Afwerking onderplaat	Glad beton
Afmetingen zitvlak	180 x 30 cm	Gewicht	1230 kg

Gerelateerde producten



BB.DLAB.OP



BB.DL.OP



BB.PB.OP



BB.DL.OV



Betonbank DeLuxe Antraciet-Beton met Onderplaat en Leuning

Productcode: BB_DLAB_OP

De meest complete betonbank voor uw buitenterrein

Comfortabel, mooi en met een lange levensduur. De betonnen bank DeLuxe Antraciet-beton met onderplaat en leuning is gemaakt uit

e

e

n stuk gekleurd beton. De onderplaat en de bank bestaan uit

e

e

n stuk en zijn dus niet van elkaar los te maken. Ideaal tegen vandalisme. De zitting en rugleuning zijn stevig gemonteerd op het beton. Het bamboe is net als het beton bestand tegen alle weersinvloeden en oogt bevendien chic en sfeerlijk.

De onderplaat biedt stevigheid en gemak

De onderplaat van deze Bank DeLuxe komt in het maaiveld te liggen. Dit maakt het grasmaaien om de bank heen, erg eenvoudig. Geen ongewenste wildgroei

€ 1.200,00 excl. BTW
(€ 1.452,00 incl. BTW)

2e product en volgende voor
€ 1.100,00 per stuk, bespaar 8% !

4 juli 2026 - Prijswijzigingen voorbehouden

van gras of mos onder de bank.

Wat weegt de bank DeLuxe met onderplaat en leuning? Met een volledig gewicht van maar liefst 1200 kg, is het logisch dat deze bank onmogelijk te verplaatsen is zonder het juiste materieel.

Hoe wordt de betonbank geplaatst

Met zo'n hoeveelheid aan gewicht is het belangrijk om de leveringsvoorwaarden in acht te nemen. Het plaatsen van deze betonbank vraagt om expertise, daarom leveren wij de banken in eigen beheer. De bank wordt vanaf de vrachtwagen met een kraan op de juiste plek gezet. De plaats waar de bank komt te staan mag niet verder weg zijn dan vijf meter van de vrachtwagen. We raden daarom altijd aan om eerst contact met ons op te nemen om teleurstellingen te voorkomen.

Combineer de producten van HeBlad

Omdat de productie van alle producten van HeBlad op dezelfde plek, onze eigen fabriek in Hapert, gebeurt, zijn combinaties van producten makkelijk te regelen. Tevens bent u verzekerd van snelle levertijden en heldere communicatie. Wanneer u meerdere producten bestelt bij HeBlad, ontvangt u tevens een aantrekkelijke korting op het tweede of volgende artikel. Plaats dus gerust een prachtige picknickset of speltafel naast de betonnen bank.

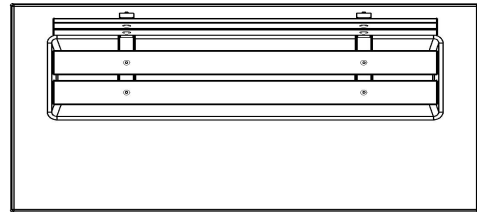
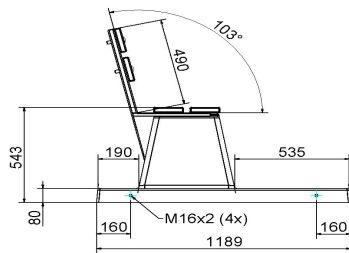
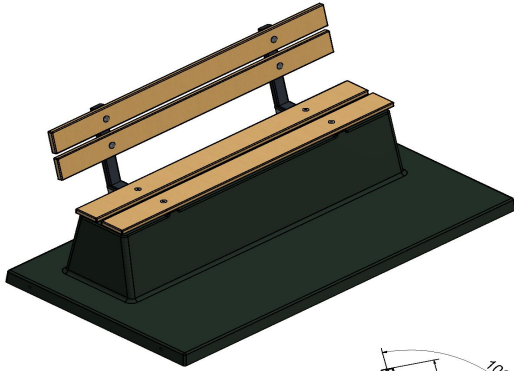

HeBlad
www.HeBlad.com
BB.DLAB.OP
gewicht ± 1200 KG.

Specificaties Betonbank DeLuxe Antraciet-Beton met Onderplaat en Leuning

Productcode	BB.DLAB.OP	Zithoek	103 graden
Kleur	Antraciet-Beton	Aantal zitplaatsen	4
Afmetingen (L x B x H)	219,5 x 119 x 103 cm	Afmetingen onderplaat (L x B x H)	2195 x 119 x 8 cm
Zithoogte	45 cm	Afwerking onderplaat	Glad beton
Afmetingen zitvlak	180 x 30 cm	Gewicht	1230 kg

Gerelateerde producten



BB.DLA.OP



BB.PB.OP



BB.PBAB.OP



Picknickset Standaard XL

Productcode: PS.ST.XL

Oersterke picknickset standaard XL

Vervaardigd uit één stuk naturel beton, is deze picknickset XL een prachtige en praktische blikvanger voor uw terrein. Plaats voor een compleet voetbalelftal en niet kapot te krijgen. Jarenlang zitplezier voor veel bezoekers.

Wat zijn de specificaties van de picknickset standaard XL?

Het gewicht van deze picknickset is maar liefst 2100 kg. De set heeft de ideale verhouding tussen tafelblad en zittingen en de totale afmetingen zijn 450 x 192 x 75 cm. Robuustheid en degelijkheid gaan bij deze picknickset niet ten koste van het mooie uiterlijk. Het is een waar sieraad voor de locatie.

Alternatieven voor de picknickset standaard XL

Wanneer u op zoek bent naar een zitgelegenheid voor grotere groepen, dan is de XL-variant van de picknickset een aanrader. U heeft naast deze naturel beton kleur, ook keuze uit antraciet beton en antraciet gelakt. Houdt u meer van compact, komt u ruimte tekort voor het plaatsen van een picknickset XL of geeft u de voorkeur aan meerdere kleinere picknicksets in plaats van één grote? Ook dan is het aanbod van HeBlad groot. In dezelfde kleuren als de picknickset XL, kunt u

€ 4.000,00 excl. BTW

(€ 4.840,00 incl. BTW)

2e product en volgende voor
€ 3.900,00 per stuk, bespaar 2% !

4 juli 2026 - Prijswijzigingen voorbehouden

kiezen uit standaard, ovaal en DeLuxe. DeLuxe staat voor afwerking met bamboe zittingen. Comfortabelere zitplaatsen met dezelfde weersbestendigheid als beton.

Onderplaat en betonnen banken

Voor het plaatsen van de picknickset standaard XL of andere producten van HeBlad kan het soms verstandig zijn om een onderplaat te gebruiken. Deze onderplaat zorgt voor stevigheid en stabiliteit en kan apart van de set besteld worden, deze zit niet bij de prijs inbegrepen. Als aanvulling op de picknickset kunnen betonnen banken van HeBlad ingezet worden. Niet alleen mooi en praktisch, maar ook te gebruiken als extra bescherming en afbakening van uw terrein.

Contact met HeBlad

Wij begrijpen dat ons aanbod overweldigend kan zijn en dat u wellicht vragen heeft over onze producten en de mogelijkheden op uw locatie. Neem daarom contact met ons op en stel uw vragen aan een van onze medewerkers. Wij werken met professionals die graag met u meedenken.

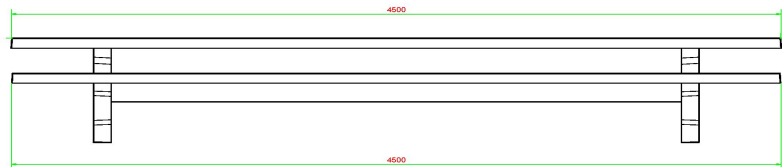
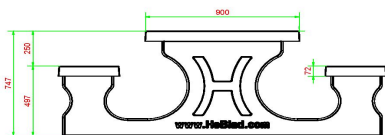
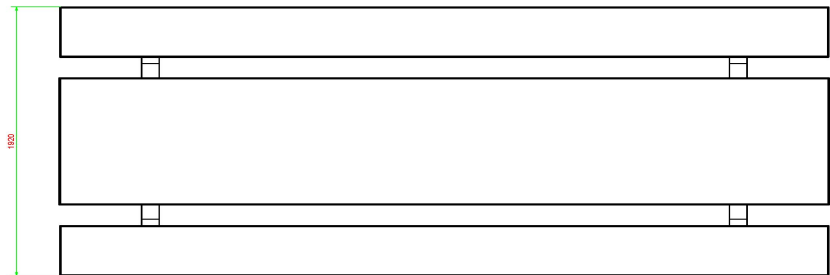
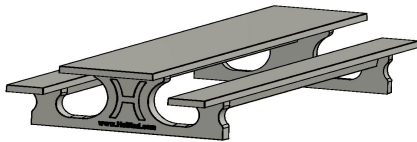

HeBlad
www.HeBlad.com
PS.ST.XL

± 2100 KG.

Specificaties Picknickset Standaard XL

Productcode	PS.ST.XL	Dikte tafelblad	7 cm
Kleur	Naturel Beton	Zithoogte	50 cm
Afmetingen (L x B x H)	450 x 192 x 75 cm	Gewicht	2100 kg
Afmetingen tafelblad (L x B)	450 x 90 cm	Materiaal zitvlak	Beton
Hoogte tafelblad	75 cm	Pootafstand	355 cm (hart op hart)

Gerelateerde producten



PS.STA.XL



PS.DL.RT



OP.PS



PS.ST



Picknickset Standaard XL Antraciet

Productcode: PS.STA.XL

Specificaties Picknickset XL

Deze picknickset standaard in de XL-uitvoering heeft de warme kleur antraciet, gelakt met RAL 7016. De afmetingen van de totale picknickset zijn 450 x 192 x 75 cm met een tafelblad van 450 x 90 cm. De zithoogte is 49,7 cm, wat de verhouding tussen het zitgedeelte en het tafelblad ideaal maken. Hoe wordt de picknickset van 2100 kg geleverd? Het mag duidelijk zijn dat het niet eenvoudig is om een volledig betonnen product met deze afmetingen en gewicht te vervoeren en te plaatsen. Daarom nemen wij dit zelf voor onze rekening met behulp van ervaren medewerkers. Waar we bij andere producten van HeBlad vaak werken met een kraan, geldt voor de picknickset XL dat deze set alleen direct naast de vrachtwagen gelost kan worden, waarna deze eventueel verder gerold wordt. Dit stelt dus eisen aan de ruimte waar de set geplaatst gaat worden. Lees vooraf zorgvuldig de leveringsvoorwaarden of neem contact met ons op.

Onderplaat bij de picknickset XL Antraciet

Levering en plaatsing van de picknickset XL gebeurt met zorg en precisie op een vlakke ondergrond. Door het gewicht van de picknickset is de ondergrond essentieel. Is een onderplaat nodig voor de picknickset XL? Afhankelijk van de dichtheid, stevigheid en stabiliteit van de ondergrond, kan een onderplaat aan te raden zijn. Deze onderplaat is speciaal ontworpen voor de grote XL picknickset en kan separaat worden besteld. Wanneer u twijfelt over de geschiktheid van uw

€ 4.250,00 excl. BTW

(€ 5.142,50 incl. BTW)

**2e product en volgende voor
€ 4.150,00 per stuk, bespaar 2% !**

4 juli 2026 - Prijswijzigingen voorbehouden

terrein, adviseren we om contact met ons op te nemen.

Waar kunnen picknicksets XL staan?

XL staat voor héél groot. Een voetbalelftal past in zijn geheel aan deze tafel, dus sportverenigingen maken gebruik van deze picknickset. Maar ook schoolpleinen worden versierd met deze praktische set. En wat te denken van grote parken waar families samenkomen? Heeft u niet de ruimte voor deze XL-uitvoering? Geen probleem, de picknicksets van HeBlad zijn ook verkrijgbaar in de reguliere afmetingen, denk bijvoorbeeld aan de picknickset standaard antraciet. Dezelfde mooie strakke antraciet kleur, maar iets compacter.

De onderplaat is altijd optioneel en niet inbegrepen bij de prijs van de picknickset.

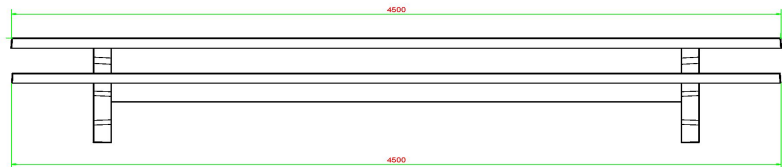
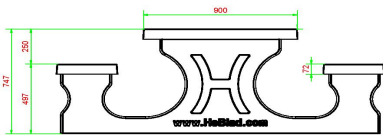
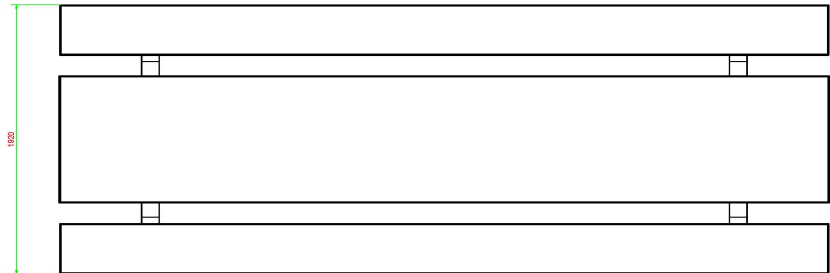
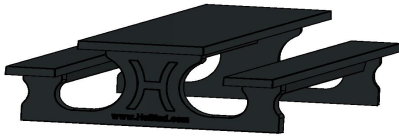

HeBlad
www.HeBlad.com
PS.STA.XL
± 2100 KG.

Specificaties Picknickset Standaard XL Antraciet

Productcode	PS.STA.XL	Dikte tafelblad	7 cm
Kleur	Antraciet gelakt, RAL 7012	Zithoogte	50 cm
Afmetingen (L x B x H)	450 x 192 x 75 cm	Gewicht	2100 kg
Afmetingen tafelblad (L x B)	450 x 90 cm	Materiaal zitvlak	Beton
Hoogte tafelblad	75 cm	Pootafstand	355 (hart op hart)

Gerelateerde producten



PS.ST.XL



PS.DLA.RT



OP.PS.AB



PS.ST.A



Picknickset Standaard XL Antraciet-Beton

Productcode: PS.STAB.XL

Picknickset Standaard Antraciet-Beton XL

Deze zeer grote betonnen picknicktafel biedt plaats aan 18-20 personen. Dé ideale betonnen tafel voor grote groepen mensen in openbare ruimte.

Betonnen Picknickset XL

Deze betonnen picknickset XL is een ideale tafel voor grote groepen mensen in openbare ruimtes. Deze picknickset biedt plaats aan 18-20 personen. Op deze pagina vind u meer informatie over deze picknickset XL.

Kwaliteit van de picknickset XL

Doordat deze picknickset xl gemaakt is van hoog kwaliteit beton, zoals alle producten die HeBlad aanbiedt is deze picknickset XL zeer stevig en is vernieling nauwelijks mogelijk. Zo kunt u jarenlang van uw picknickset genieten.

Optionele onderplaten

U kunt uw picknickset XL ook bestellen met onderplaten. De onderplaten zorgen ervoor dat u geen last hebt van gras of modder onder uw bankje. Daardoor is de mogelijkheid van uitglijden minimaal. Verder is het onderhoud van een picknickset met onderplaat een stuk eenvoudiger.

Verschillende varianten betonnen picknicksets

€ 4.250,00 excl. BTW

(€ 5.142,50 incl. BTW)

2e product en volgende voor
€ 4.150,00 per stuk, bespaar 2% !

4 juli 2026 - Prijswijzigingen voorbehouden

Deze picknickset is uitgevoerd met gekleurd beton. Dat betekent dat de antraciet-beton kleur niet is ontstaan door verven, maar door de beton die zelfs van binnen antraciet is gekleurd. Door deze methode blijft de kleur van deze set met de jaren even mooi. Deze picknickset XL kunt u ook verkrijgen in de kleur antraciet en in de kleur naturel beton.

Combineren van de picknickset XL

Alle HeBlad producten zijn makkelijk met elkaar combineren. Zo creëert u een mooie, gezellige en sfeervolle plek waar mensen kunnen samenkomen voor een praatje, een rustmoment of juist wat meer actie. Zo kunt u deze picknickset XL combineren met een tafeltennistafel of een voetvolleybal tafel voor een actieve spel- en speelomgeving. Een andere optie is om bij de picknickset enkele speltafels te plaatsen waarin een spelblad ligt voor een potje dammen, ludo of schaken. Door de verschillende combinaties zorgt u ervoor dat zowel jong als oud zich buiten kan amuseren.

Interesse in de picknickset XL?

Heeft u interesse in deze Picknickset XL van HeBlad? Bestel deze dan snel, gemakkelijk en veilig op onze website. Heeft u vragen over de HeBlad picknickset XL of over een ander product? Bekijk dan onze pagina met veelgestelde vragen of neem contact met ons op. Wij helpen u graag verder.

* De onderplaten zijn optioneel

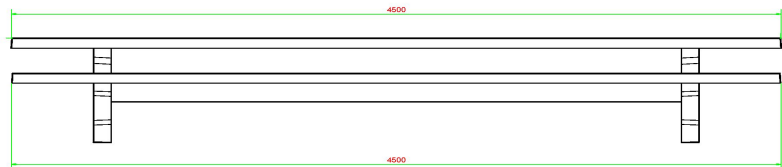
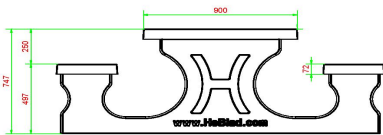
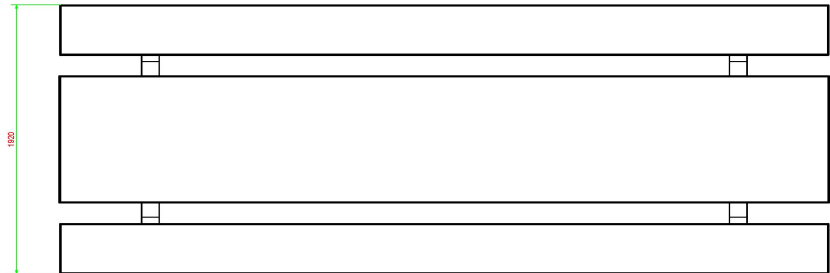
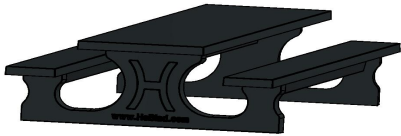

HeBlad
www.HeBlad.com
PS.STAB.XL
± 2100 KG.

Specificaties Picknickset Standaard XL Antraciet-Beton

Productcode	PS.STAB.XL	Dikte tafelblad	7 cm
Kleur	Antraciet-Beton	Zithoogte	50 cm
Afmetingen (L x B x H)	450 x 192 x 75 cm	Gewicht	2100 kg
Afmetingen tafelblad (L x B)	450 x 90 cm	Materiaal zitvlak	Beton
Hoogte tafelblad	75 cm	Pootafstand	355 (hart op hart)

Gerelateerde producten



PS.ST.XL



PS.STA.XL

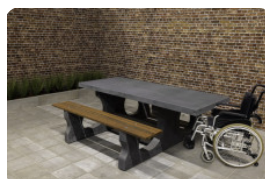

PS.DLAB.RT



OP.PS.AB



PS.ST.AB



Onderplaat Picknickset

Productcode: OP.PS

Waarom een onderplaat?

Een onderplaat wordt gebruikt om de directe omgeving van een picknickset netjes te houden. Het voorkomt groeien van onkruid of gras onder de picknickset en de ruimte om de onderplaat is eenvoudig bij te houden, omdat de onderplaat op maaihogte wordt geplaatst. Ook is de onderplaat ideaal om de picknickset stabiel te plaatsen op een ongelijke ondergrond of op zachtere grond.

Waar is de onderplaat van gemaakt?

De onderplaten van HeBlad zijn, net als alle andere producten, gemaakt van beton. Deze onderplaten hebben een antislip profiel in de vorm van wybertjes. Deze afwerking van de bovenkant van de onderplaat zorgt ervoor dat er niet wordt uitgleden rondom de picknickset. Er prettig wanneer het vochtig is. Een ander voordeel van het profiel is dat de blinde bevestiging van de picknickset op de onderplaat nog steviger vastzit.

Levering en plaatsing van de onderplaat

Als u ervoor zorgt dat het zandbed op de juiste hoogte is gemaakt, dan komen wij de plaat leveren en leggen we hem direct op de juiste plek. Waterpas en keurig

€ 675,00 excl. BTW
(€ 816,75 incl. BTW)

2e product en volgende voor
€ 575,00 per stuk, bespaar 14% !

4 juli 2026 - Prijswijzigingen voorbehouden

recht. Om de onderplaat daadwerkelijk op de juiste plek te kunnen leveren, is het belangrijk dat we onze vrachtwagen op maximaal vijf meter afstand kunnen parkeren. De onderplaat wordt namelijk vanaf de vrachtwagen met de kraan op de juiste plek geplaatst. Heeft u vragen over plaatsing en levering, lees dan de leveringsvoorwaarden of neem contact met ons op. De onderplaat is optioneel bij te bestellen, deze is niet bij de prijs van een picknickset inbegrepen.

Welke modellen picknicksets passen op de onderplaat?

In principe passen alle modellen picknicksets van HeBlad op de onderplaat met de afmeting 248 x 236 x 7,2 cm, zowel de standaard picknicksets en de ovale picknicksets, als de rolstoeltoegankelijke sets. Voor de picknicksets XL zijn twee onderplaten nodig.

Onderplaat voor pingpongtafels

Ook voor onze speltafels en pingpongtafels zijn onderplaten te bestellen. Ook hiervoor geldt dat platen extra moeten worden besteld, deze komen niet automatisch bij het product. Wilt u zeker zijn van de juiste onderplaat of wellicht twijfelt u of een onderplaat nodig is, neem dan contact met ons op. Wij adviseren u graag.

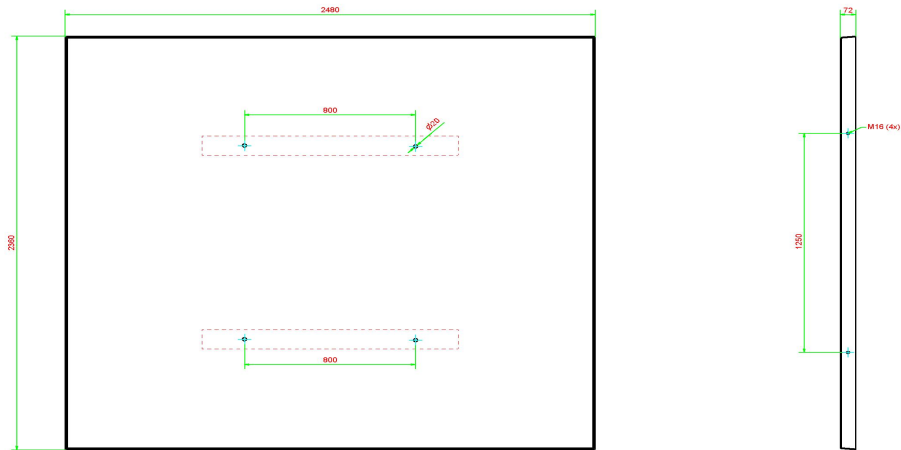

HeBlad
www.HeBlad.com
OP.PS

Gewicht ± 1000 KG.

Specificaties Onderplaat Picknickset

Productcode	OP.PS	Gewicht	1000 kg
Kleur	Naturel Beton	Hijsvoorziening	Betonschroefhuls M16 aan 4 zijdes
Afmetingen (L x B x H)	248 x 236 x 7 cm	Bevestigingsvoorbereiding	Gaten tbv bouten M16
Afwerking onderplaat	Anti-slip ruitprofiel		

Gerelateerde producten



PS.DL



PS.ST



PS.DL.OV



OP.PS.AB



PS.ST.OV



Onderplaat Picknickset Antraciet-Beton

Productcode: OP.PS.AB

Betonnen onderplaat picknickset

Wat is de meerwaarde van een onderplaat? Het kan een esthetische keuze zijn om een onderplaat onder de picknickset standaard antraciet-beton te leggen. Omdat u dat mooier vindt dan dat de picknickset 'los' in de ruimte staat. Ook kan het zijn dat de ondergrond waarop de picknickset geplaatst wordt te zacht is om het gewicht van de set te dragen of dat de ondergrond niet egaal is. Tevens is een onderplaat de ideale oplossing tegen ongewenste groei van mos, gras of onkruid onder de tafel en zittingen.

Specificaties betonnen onderplaat antraciet-beton

Wat weegt de betonnen onderplaat van HeBlad? Het gewicht van de antraciet-beton onderplaat voor de picknickset bedraagt 1000 kg. De onderplaat verdeelt het gewicht van de picknickset (905 kg) over de gehele oppervlakte van de plaat. De afmetingen van de plaat zijn 248 x 236 x 7 cm. De gehele plaat is voorzien van een anti-slip ruitprofiel en heeft voorgeboorde gaten voor M16-bouten waarmee de picknickset wordt vastgezet op de plaat.

Varianten van de betonnen onderplaat

€ 775,00 excl. BTW
(€ 937,75 incl. BTW)

2e product en volgende voor
€ 675,00 per stuk, bespaar 12% !

4 juli 2026 - Prijswijzigingen voorbehouden

De onderplaat voor de standaard picknicksets is ook verkrijgbaar in de kleur naturel-beton. Met dezelfde specificaties en afmetingen, maar dan in de neutrale betonkleur. Speciaal voor de picknicksets met een lengte van 246 cm, maken we de onderplaat antraciet-beton 246, deze heeft een afmeting van 245 x 300 x 10 cm en weegt 1700 kg. Deze grote onderplaten zijn ook te bestellen in de kleuren naturel-beton en antraciet-beton.

Onderplaat picknickset of tafeltennistafel

Ook voor de tafeltennistafels van HeBlad zijn speciaal op maat gemaakte onderplaten te koop. De onderplaat pingongtafel antraciet-beton en de onderplaat pingongtafel naturel-beton hebben een afmeting van 299 x 179 x 10 cm, een gewicht van 1270 kg en zijn uitgevoerd in glad beton. De gaten voor de bevestiging van de pingongtafel zijn alvast voorgeboord op exact de juiste plekken.

Levering onderplaat

Vanwege de omvang en het gewicht van de onderplaten, is het belangrijk dat we met de levering tot binnen vijf meter van de plaatsingsplek kunnen komen met de vrachtwagen. We vragen altijd om de grond alvast klaar te maken, dus af te graven op de juiste plek op de juiste diepte. We kunnen dan namelijk met onze kraan direct vanaf de vrachtwagen de onderplaat perfect plaatsen. Neem zeker contact met ons op als er onduidelijkheden zijn.

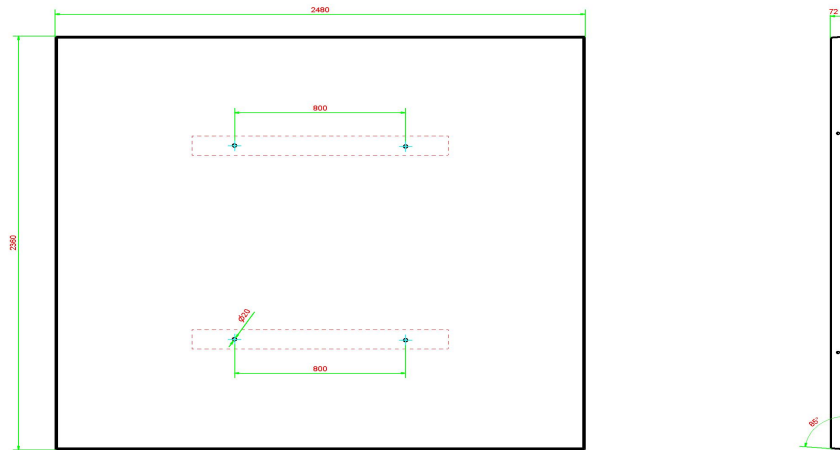

HeBlad
www.HeBlad.com
OP.PS.AB

Gewicht ± 1000 KG.

Specificaties Onderplaat Picknickset Antraciet-Beton

Productcode	OP.PS.AB	Gewicht	1000 kg
Kleur	Antraciet-Beton	Hijsvoorziening	Betonschroefhuls M16 aan 4 zijdes
Afmetingen (L x B x H)	248 x 236 x 7 cm	Bevestigingsvoorbereiding	Gaten tbv bouten M16
Afwerking onderplaat	Anti-slip ruitprofiel		

Gerelateerde producten



PS.DL.A



PS.ST.A



PS.DLAB.OV



OP.PS



PS.STAB.OV



Onderplaat Picknickset 246cm

Productcode: OP.PS.246

Betonnen onderplaat naturel-beton

Waarom een extra grote onderplaat? Speciaal voor de Picknicksets Standaard 246 cm is een grote onderplaat beschikbaar. Omdat het gewicht van deze picknickset gigantisch is, kan een onderplaat de juiste oplossing zijn voor de gewichtsverdeling op de ondergrond. Zeker als de betreffende ondergrond zacht, instabiel of niet egaal is. De onderplaat is optioneel en wordt afzonderlijk van de picknickset verkocht.

Wat zijn de voordelen van een onderplaat?

Met het plaatsen van een onderplaat is het gewicht van de picknickset beter verdeeld over de ondergrond, wat de kans op wegzakken verminderd. Ook helpt een onderplaat tegen ongewenst gras, onkruid en mos. Omdat de onderplaat in de ondergrond op maaioogte wordt geplaatst, is het maaien van gras geen enkel probleem en heeft u geen last van opstaande randen. Tevens geeft de grootte van de onderplaat iedere bezoeker aan de picknickset de kans op droge voeten als de omliggende ondergrond nat is. Schoonmaken en -houden van de onderplaat is gemakkelijker dan het netjes houden van een natuurlijke ondergrond.

€ 950,00 excl. BTW
(€ 1.149,50 incl. BTW)

2e product en volgende voor
€ 850,00 per stuk, bespaar 10% !

4 juli 2026 - Prijswijzigingen voorbehouden

Levering van de onderplaat picknickset 246 cm

Bij HeBlad ontwerpen, produceren en leveren we al onze producten zelf. Dit houdt in dat we bij de levering van deze grote onderplaat (248 x 236 x 7 cm) vragen of u ter voorbereiding op de plaatsing, de ondergrond klaar wil maken. Tevens is het belangrijk dat de locatie waar de onderplaat en/of picknickset geplaatst gaat worden, bereikbaar is voor onze vrachtwagen met kraan. We plaatsen namelijk met de kraan vanaf de vrachtwagen binnen vijf meter. Check hiervoor altijd de leveringsvoorwaarden, zodat niemand voor onaangename verrassingen komt te staan. Heeft u twijfels over de toegang tot uw terrein of over de ondergrond, neem dan zeker eerst contact met ons op. Wij denken met u mee en kunnen prima inschatten of uw terrein geschikt is voor levering en plaatsing van onze producten. Als het nodig is kunnen we ook op zoek naar een alternatief.

Wat is een alternatief voor de picknickset en onderplaat 246 cm?

Als blijkt dat de grote picknickset met onderplaat niet op uw terrein past, of de toegang is net te krap, dan is het een goed idee om te switchen naar de Picknickset Standaard naturel-beton. Deze heeft namelijk een afmeting van 180 x 192 x 75 cm..

Specificaties Onderplaat Picknickset 246cm

Productcode	OP.PS.246	Gewicht	1000 kg
Kleur	Naturel Beton	Hijsvoorziening	Betonschroefhuls M16 aan 4 zijdes
Afmetingen (L x B x H)	248 x 236 x 7 cm	Bevestigingsvoorbereiding	Gaten tbv bouten M16
Afwerking onderplaat	Anti-slip ruitprofiel		

Gerelateerde producten



PS.ST.246



PS.DL.246



Onderplaat Picknickset 246cm Antraciet-Beton

Productcode: OP.PS.AB.246

Betonnen onderplaat voor de Picknickset 246cm

Extra stabiliteit, eenheid op de locatie, geen ongewenste wildgroei bij de picknickset. Hiervoor is de betonnen onderplaat zeer geschikt. Past iedere onderplaat onder de picknickset? Elke picknickset van HeBlad heeft een op maat gemaakte onderplaat tot zijn beschikking. De Picknickset Standaard Naturel-Beton bijvoorbeeld, kan op de Onderplaat Picknickset Naturel-Beton gemonteerd worden. Deze onderplaat voor de Picknickset Standaard Antraciet-Beton 246cm, is speciaal aangepast aan de afmetingen en het gewicht van deze grote picknickset. Hier zijn ook de montagegaten op afgestemd.

Specificaties Onderplaat Picknickset 246cm

Wat weegt een betonnen onderplaat? De onderplaat voor de Picknickset 246cm heeft een gewicht van 1000kg. De totale afmeting is 248 x 236 x 7 cm en de plaat is vervaardigd uit door-en-door antraciet gekleurd beton met een gladde afwerking. Voor de plaatsing en montage zijn gaten voorgeboord in het beton.

Hoe wordt de onderplaat geplaatst?

Bij HeBlad hebben we het volledige proces in eigen beheer. Van het ontwerp tot

€ 1.050,00 excl. BTW
(€ 1.270,50 incl. BTW)

2e product en volgende voor
€ 950,00 per stuk, bespaar 9% !

4 juli 2026 - Prijswijzigingen voorbehouden

en met de plaatsing van de producten. Het leveren doen we met de vrachtwagen, onderplaten worden vanaf de vrachtwagen gehesen met een hijskraan. Dit betekent dat voor het plaatsen van een onderplaat voldoende ruimte moet zijn om de vrachtwagen op maximaal vijf meter afstand te kunnen neerzetten. Ter voorbereiding vragen we u om de grond klaar te maken voor plaatsing, dus het uitgraven, zodat de onderplaat op maaioogte geplaatst kan worden. Kijk voor de zekerheid altijd eerst naar onze leveringsvoorwaarden of neem contact met ons op.

Welke picknicksets passen op de onderplaat 246cm?

Speciaal voor de picknicksets met de afmeting 246 x 193 x 75 cm hebben we de Onderplaat Picknickset 246cm ontworpen. Dit geldt voor de Standaard én voor DeLuxe-uitvoeringen. De DeLuxe Picknicksets zijn uitgevoerd met bamboe zittingen, waardoor het comfort in zitten iets hoger is. Terwijl het bamboe bijna net zo weersbestendig is als het beton. Mocht onverhoopt schade ontstaan of verwerking toeslaan op het bamboe, dan kunt u bij HeBlad losse planken bestellen en heel eenvoudig zelf de zittingen vervangen. Uw picknickset is weer als nieuw.

Specificaties Onderplaat Picknickset 246cm Antraciet-Beton

Productcode	OP.PS.AB.246	Gewicht	1000 kg
Kleur	Antraciet-Beton	Hijsvoorziening	Betonschroefhuls M16 aan 4 zijdes
Afmetingen (L x B x H)	248 x 236 x 7 cm	Bevestigingsvoorbereiding	Gaten tbv bouten M16
Afwerking onderplaat	Anti-slip ruitprofiel		

Gerelateerde producten



PS.DL.246



PS.ST.246



PS.DLAB.246



PS.STA.246



Onderplaat Betonbank

Productcode: OP.BB

Stabiliteit gegoten in beton

De onderplaat van 246 x 120 cm is speciaal ontworpen om te worden geplaatst onder de betonbanken en tafelhoetbal van HeBlad. De banken en tafelhoetbal van HeBlad hebben namelijk precies het juiste gewicht om niet weg te schuiven op het ruitprofiel van de onderplaat. De onderplaat is niet alleen geschikt voor producten van HeBlad. U kunt deze onderplaat bijvoorbeeld ook onder uw eigen parkbankje (laten) plaatsen. Waarschijnlijk is het dan goed om het bankje te verankeren in de onderplaat. Tegen een meerprijs kunnen we zelfs uitsparingen opnemen in de onderplaat, zodat uw bankje precies op de onderplaat past. Hiervoor vragen we u om vooraf contact met ons op te nemen.

Wat maakt de onderplaat zo bijzonder

Naast de stabiliteit die de onderplaat garandeert, zorgt het ingeslepen ruitprofiel dat de plaat niet glad wordt als deze wordt blootgesteld aan water of vocht. Het plaatsen van een onderplaat onder uw bank, vrijwaart u van onkruid en ongewenste groei van gras of mos bij het bankje. Eventueel gras om de onderplaat heen kan eenvoudig en netjes worden gemaaid, omdat de plaat gemakkelijk op maaihoogte in de grond kan worden geplaatst.

€ 550,00 excl. BTW
(€ 665,50 incl. BTW)

2e product en volgende voor
€ 450,00 per stuk, bespaar 18% !

4 juli 2026 - Prijswijzigingen voorbehouden

Specificaties onderplaat betonbank en tafelvoetbal

Wat zijn de afmetingen van de onderplaat? Met een afmeting van 246 x 120 x 10 cm en een gewicht van 525 kg is de onderplaat degelijk te noemen. Daarom wordt de plaat vanuit de productie in Hapert direct op de vrachtwagen geladen met een laad- en loskraan. Belangrijk is om vooraf de leveringsvoorwaarden te checken, omdat de vrachtwagen met kraan niet zomaar overal op locatie kan komen.

Onderplaten van HeBlad

Alle producten van HeBlad worden gemaakt met dezelfde stevigheid en vervaardigd uit gegoten beton. Het kan hierdoor zijn dat voor de stabiliteit een onderplaat wenselijk is. Door het plaatsen van een onderplaat wordt ook voorkomen dat de grond inzakt onder de speltafel.

Voor ieder product van HeBlad hebben we een speciale onderplaat ontworpen. Denk aan onderplaten voor de pingongtafel of een picknickset. In de meeste gevallen is de onderplaat optioneel, deze bestelt u los van het te plaatsen product. In sommige gevallen hebben we de onderplaat
gei

ntegreerd in het ontwerp. Hier zit de onderplaat dus vast aan. Neem de betonnen parkbank of betonbank DeLuxe.

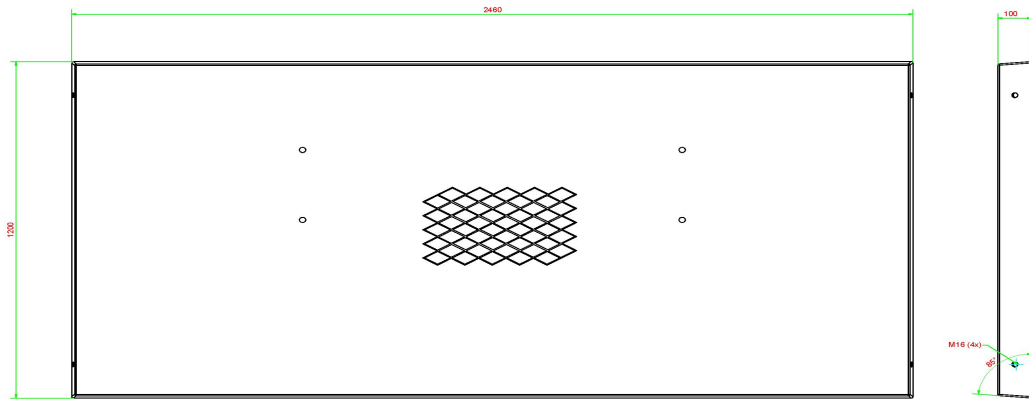

HeBlad
www.HeBlad.com
OP.BB

Gewicht ± 700

Specificaties Onderplaat Betonbank

Productcode	OP.BB	Gewicht	525 kg
Kleur	Naturel beton	Afwerking onderplaat	Anti-slip ruitprofiel
Afmetingen (L x B x H)	246 x 120 x 7 cm	Hijsvoorziening	Betonschroefhuls M16 aan 4 zijdes

Gerelateerde producten



OP.PP.AB



OP.PS



PP.AR.GR



PS.DLA



Onderplaat Bank Antraciet-Beton

Productcode: OP.BB.AB

Anti-slip en degelijkheid met een onderplaat

Waarom een onderplaat? Een onderplaat biedt stevigheid en stabiliteit aan de bank die erop geplaatst wordt. Het ruitprofiel op de bovenkant zorgt ervoor dat de plaat niet glad is bij vochtig weer. De betonnen plaat voorkomt ook ongewenste groei van onkruid en dergelijke rondom de bank. Deze onderplaat met een afmeting van 246 x 120 x 10 cm is speciaal gemaakt voor de betonbank en tafelhoedertafel van HeBlad. Omdat deze plaat vervaardigd is uit door en door gekleurd antraciet beton, past deze perfect bij de betonbank antraciet en betonbank DeLuxe antraciet.

Hoe wordt de onderplaat geplaatst?

De onderplaat leveren we met een vrachtwagen met laad- en loskraan. Deze weegt namelijk 525 kg. De reikwijdte van de kraan is vijf meter, wat inhoudt dat de plaatsing dient te gebeuren binnen vijf meter van de vrachtwagen. Neem dus altijd onze leveringsvoorwaarden in acht.

De onderplaat kan op maaioogte worden neergelegd. Hierdoor is het eenvoudig om het terrein rondom de plaat netjes te houden. Grasmaaien kan zonder kanten te moeten knippen en vegen zonder vervelende randjes.

€ 600,00 excl. BTW
(€ 726,00 incl. BTW)

2e product en volgende voor
€ 500,00 per stuk, bespaar 16% !

4 juli 2026 - Prijswijzigingen voorbehouden

Welke onderplaat past het best?

Bij HeBlad houden we van maatwerk en passende oplossingen. Daarom hebben we diverse onderplaten ontwikkeld, die precies bij onze speltafels passen. De onderplaten voor onze pingongtafels en picknicksets zijn ook los verkrijgbaar. Tevens is er keuze uit de kleur naturel beton of antraciet beton. Helemaal afgestemd op het product dat op de onderplaat komt te staan.

Contact over de onderplaat bank antraciet-beton en tafelvoetbaltafel

Heeft u vragen over de betonnen onderplaat? Kunt u advies gebruiken over het al dan niet plaatsen van een onderplaat? Of wilt u meer weten over de andere producten van HeBlad? Neem dan contact met ons op, we helpen u graag verder.

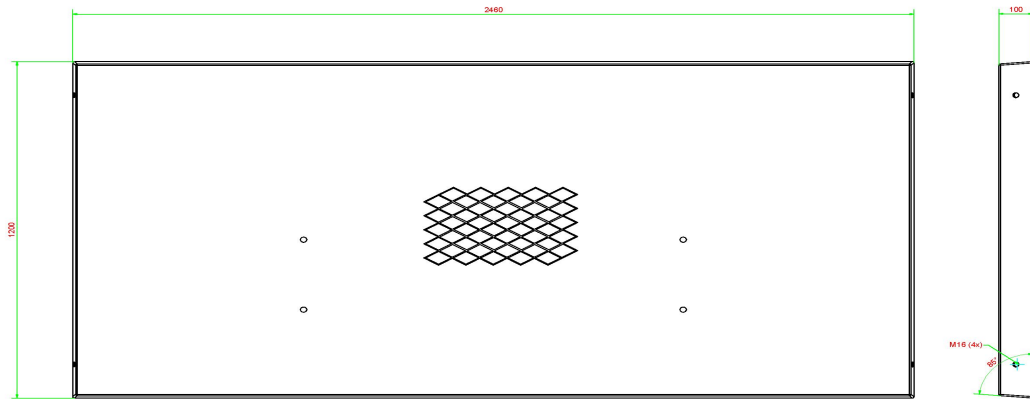

HeBlad
www.HeBlad.com
OP.BB.AB

Gewicht ± 700

Specificaties Onderplaat Bank Antraciet-Beton

Productcode	OP.BB.AB	Gewicht	525 kg
Kleur	Antraciet-Beton	Afwerking onderplaat	Anti-slip ruitprofiel
Afmetingen (L x B x H)	246 x 120 x 7,2 cm	Hijsvoorziening	Betonschroefhuls M16 aan 4 zijdes

Gerelateerde producten



OP.PP.AB



OP.PS.AB



BB.ST.A



BB.DLA.ML



BB.DLA.OV



Rechte bamboe plank

Productcode: PS.Plank

€ 60,00 excl. BTW
(€ 72,60 incl. BTW)

Bamboe plank voor de betonbank DeLuxe

In de betonbanken van HeBlad staat de benaming DeLuxe voor bamboe. Bamboe zitting en in sommige gevallen ook een bamboe rugleuning. Bamboe is duurzaam, weerbestendig en sterk. Helaas is bamboe minder goed bestand tegen vandalisme dan beton. De bamboe planken kunnen beschadigd raken doordat er bijvoorbeeld in gekerfd wordt. Ook heeft het weer meer invloed op bamboe dan op beton. Daarom kan het zijn dat de betonbank of picknickset nog in uitstekende staat verkeerd, maar dat de bamboe onderdelen aan vervanging toe zijn. Een nieuwe bank kopen is dan niet nodig.

Rechte bamboe planken voor vernieuwing

Door het vervangen van de bamboe plank of planken die beschadigd of verveerd zijn, heeft u weer een compleet nieuwe ogende bank of zitgelegenheid. Kies dus voor de duurzame en minder kostbare oplossing. Kunnen de bamboe planken ook op andere banken? Ook voor het vervangen van planken op banken die niet van HeBlad afkomstig zijn, kunt u deze rechte bamboe plank gebruiken. U moet zich dan wel realiseren dat de planken zijn ontworpen voor de producten van HeBlad en dat de bevestigingsgaten dan ook op een afstand van 111 cm hart op hart zijn voorgeboord.

4 juli 2026 - Prijswijzigingen voorbehouden

Levering van de rechte bamboe plank

Wanneer wordt de rechte bamboe plank geleverd? De plank wordt direct daags na het plaatsen van uw bestelling naar u toe gezonden. Hierdoor kunt bij het waarnemen van de beschadiging of verwerking, snel een nieuwe plank monteren. Voor het monteren van de bamboe plank gebruikt u een inbussleutel. Deze inbussleutel kunt u los bestellen bij HeBlad, mocht u er zelf geen hebben.

Contact met HeBlad

Wellicht heeft u vragen over het demonteren en monteren van de bamboe plank of de accessoires die nodig zijn voor de vervanging van de bamboe plank. Neem gerust contact met ons op, we helpen u graag verder.

Specificaties Rechte bamboe plank

Productcode	PS.Plank
Materiaal	FSC Bamboe
Afmetingen (L x B x H)	180 x 14 x 3 cm
Gewicht	12.6 kg

Gerelateerde producten



BB.DL.A



PS.Plank.OV

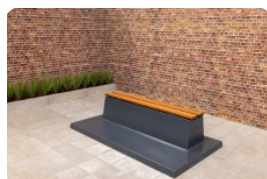

BB.DLA.OP.ZL



PS.DLA.OV



PS.DL



Set ovale bamboe planken

Productcode: PS.Plank.OV

€ 170,00 excl. BTW
(€ 205,70 incl. BTW)

Losse planken voor de ovale picknickset DeLuxe

De DeLuxe banken en picknicksets ovaal van HeBlad, zijn voorzien van bamboe zittingen. Dat maakt de zitplek nog fijner en het is heel chique om te zien. Bamboe is een duurzame keuze. Dit materiaal is gekozen omdat het lang mee kan gaan in de buitenlucht in alle weersomstandigheden. Ondanks de stevigheid van het materiaal, is bamboe wel iets gevoeliger dan beton voor extreme weersinvloeden, beschadigingen en vandalisme. Daarom kunt u bij ons de set ovale planken voor de picknickset DeLuxe los bestellen. Zo heeft u in een handomdraai weer een nieuwe, stevige picknickset. De set bevat een binnenplank en een buitenplank.

Picknicksets van HeBlad staan in heel Europa

De producten van HeBlad komt u overal in Europa tegen, soms zelfs daarbuiten. Vaak staan onze producten op campings, zoals de welbekende pingpongtafels. Bij sportverenigingen plaatsen we zeer regelmatig voetbaltafels of voetvolleytafels. Onze andere speltafels zijn ook immens populair bij een groot publiek. Omdat de tafels compleet met bijbehorende accessoires worden geleverd, kunnen altijd meerdere spelers tegelijk deelnemen en zijn de tafels ook erg gewild in parken of in een thuis- of bedrijfssituatie. En ook die producten zijn

4 juli 2026 - Prijswijzigingen voorbehouden

prima op te knappen mocht er onverhoopt toch een beschadiging zijn.

Hoe bestelt u de set ovale planken of andere producten

Onze website maakt het heel eenvoudig en overzichtelijk om direct een bestelling te plaatsen. Wanneer u meerdere producten tegelijk bestelt, ontvangt u automatisch een mooie korting op het tweede en volgende product. Mocht u vragen hebben over uw bestelling, over de ruimte die u beschikbaar heeft, de levertijden of over HeBlad zelf, neem dan contact met ons op. We nemen u graag mee in de wereld van robuuste spel tafels.

Specificaties Set ovale bamboe planken

Productcode	PS.Plank.OV
Afmetingen (L x B x H)	185 x 79 x 3 cm
Materiaal	FSC Bamboe
Gewicht	2 x 12 kg

Gerelateerde producten

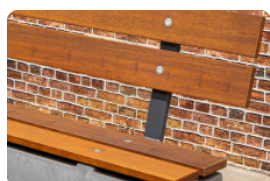

PS.Plank



BB.DL.OV



BB.DLA.OV



BB.STA.OV



Rechte bamboe plank

Productcode: PS.Plank

€ 60,00 excl. BTW
(€ 72,60 incl. BTW)

Bamboe plank voor de betonbank DeLuxe

In de betonbanken van HeBlad staat de benaming DeLuxe voor bamboe. Bamboe zitting en in sommige gevallen ook een bamboe rugleuning. Bamboe is duurzaam, weerbestendig en sterk. Helaas is bamboe minder goed bestand tegen vandalisme dan beton. De bamboe planken kunnen beschadigd raken doordat er bijvoorbeeld in gekerfd wordt. Ook heeft het weer meer invloed op bamboe dan op beton. Daarom kan het zijn dat de betonbank of picknickset nog in uitstekende staat verkeerd, maar dat de bamboe onderdelen aan vervanging toe zijn. Een nieuwe bank kopen is dan niet nodig.

Rechte bamboe planken voor vernieuwing

Door het vervangen van de bamboe plank of planken die beschadigd of verveerd zijn, heeft u weer een compleet nieuwe ogende bank of zitgelegenheid. Kies dus voor de duurzame en minder kostbare oplossing. Kunnen de bamboe planken ook op andere banken? Ook voor het vervangen van planken op banken die niet van HeBlad afkomstig zijn, kunt u deze rechte bamboe plank gebruiken. U moet zich dan wel realiseren dat de planken zijn ontworpen voor de producten van HeBlad en dat de bevestigingsgaten dan ook op een afstand van 111 cm hart op hart zijn voorgeboord.

4 juli 2026 - Prijswijzigingen voorbehouden

Levering van de rechte bamboe plank

Wanneer wordt de rechte bamboe plank geleverd? De plank wordt direct daags na het plaatsen van uw bestelling naar u toe gezonden. Hierdoor kunt bij het waarnemen van de beschadiging of verwerking, snel een nieuwe plank monteren. Voor het monteren van de bamboe plank gebruikt u een inbussleutel. Deze inbussleutel kunt u los bestellen bij HeBlad, mocht u er zelf geen hebben.

Contact met HeBlad

Wellicht heeft u vragen over het demonteren en monteren van de bamboe plank of de accessoires die nodig zijn voor de vervanging van de bamboe plank. Neem gerust contact met ons op, we helpen u graag verder.

Specificaties Rechte bamboe plank

Productcode	PS.Plank
Materiaal	FSC Bamboe
Afmetingen (L x B x H)	180 x 14 x 3 cm
Gewicht	12.6 kg

Gerelateerde producten



BB.DL.A



PS.Plank.OV



BB.DLA.OP.ZL



PS.DLA.OV



PS.DL



Set ovale bamboe planken

Productcode: PS.Plank.OV

€ 170,00 excl. BTW
(€ 205,70 incl. BTW)

Losse planken voor de ovale picknickset DeLuxe

De DeLuxe banken en picknicksets ovaal van HeBlad, zijn voorzien van bamboe zittingen. Dat maakt de zitplek nog fijner en het is heel chique om te zien. Bamboe is een duurzame keuze. Dit materiaal is gekozen omdat het lang mee kan gaan in de buitenlucht in alle weersomstandigheden. Ondanks de stevigheid van het materiaal, is bamboe wel iets gevoeliger dan beton voor extreme weersinvloeden, beschadigingen en vandalisme. Daarom kunt u bij ons de set ovale planken voor de picknickset DeLuxe los bestellen. Zo heeft u in een handomdraai weer een nieuwe, stevige picknickset. De set bevat een binnenplank en een buitenplank.

Picknicksets van HeBlad staan in heel Europa

De producten van HeBlad komt u overal in Europa tegen, soms zelfs daarbuiten. Vaak staan onze producten op campings, zoals de welbekende pingpongtafels. Bij sportverenigingen plaatsen we zeer regelmatig voetbaltafels of voetvolleytafels. Onze andere speltafels zijn ook immens populair bij een groot publiek. Omdat de tafels compleet met bijbehorende accessoires worden geleverd, kunnen altijd meerdere spelers tegelijk deelnemen en zijn de tafels ook erg gewild in parken of in een thuis- of bedrijfssituatie. En ook die producten zijn

4 juli 2026 - Prijswijzigingen voorbehouden

prima op te knappen mocht er onverhoopt toch een beschadiging zijn.

Hoe bestelt u de set ovale planken of andere producten

Onze website maakt het heel eenvoudig en overzichtelijk om direct een bestelling te plaatsen. Wanneer u meerdere producten tegelijk bestelt, ontvangt u automatisch een mooie korting op het tweede en volgende product. Mocht u vragen hebben over uw bestelling, over de ruimte die u beschikbaar heeft, de levertijden of over HeBlad zelf, neem dan contact met ons op. We nemen u graag mee in de wereld van robuuste spel tafels.

Specificaties Set ovale bamboe planken

Productcode	PS.Plank.OV
Afmetingen (L x B x H)	185 x 79 x 3 cm
Materiaal	FSC Bamboe
Gewicht	2 x 12 kg

Gerelateerde producten

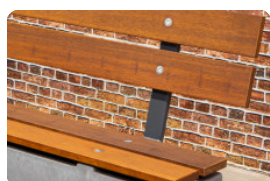

PS.Plank



BB.DL.OV



BB.DLA.OV



BB.STA.OV